



Creativity is imagination
made poetry. A matter of
ideas for a better life.

ANNUAL BOOK 2023





"Una farfalla leggiadra con un'anima di titanio. Per me la ceramica è questo: un materiale apparentemente fragile, ma dalle caratteristiche tecniche incredibili. La materia prima ideale per realizzare soluzioni inedite, creando ambienti nel massimo rispetto del benessere delle persone."

Federica Minozzi
C.E.O. Iris Ceramica Group

EN "The delicacy of a butterfly with a titanium soul. That is what ceramic tiles conjure up in my mind; materials whose apparent fragility conceals unimagined technical strength. The ideal raw material for creating totally new products and designs in which people's wellbeing comes first." **FR** « Un papillon gracieux avec une âme en titane. Pour moi, la céramique c'est cela : un matériau apparemment fragile, mais doté de caractéristiques techniques incroyables. La matière première idéale pour réaliser des solutions inédites, en créant des environnements dans le plus grand respect du bien-être des personnes. » **DE** „Ein anmutiger Schmetterling mit einer Seele aus Titan. Keramik ist für mich das: ein scheinbar zerbrechliches Material, aber mit unglaublichen technischen Eigenschaften. Der ideale Rohstoff, um neue Lösungen zu schaffen und Umgebungen mit höchstem Schutz des Wohlbefindens der Menschen zu schaffen." **ES** "Una elegante mariposa con alma de titanio. Para mí la cerámica es esto: un material aparentemente frágil, pero de características técnicas increíbles. La materia prima ideal para obtener soluciones inéditas, creando ambientes máximamente respetuosos del bienestar de las personas." **RU** "Легкая бабочка с титановым стержнем. Для меня керамика - именно такая, хрупкий на вид материал с невероятными техническими характеристиками. Это - безупречный материал для разработки новых решений и создания интерьеров для наивысшего комфорта людей." **CH** "拥有钛金属灵魂的优雅蝴蝶。对我来说，陶瓷就是：一种看似易碎的材料，但具有令人难以置信的技术特性。实现新颖解决方案的理想原材料，创造最优质健康环境。"



Collezione Tipi. 1976.



Iris Ceramica

Poesia della materia nel segno dell'innovazione

Poetry of matter in the name of innovation • Poésie de la matière au nom de l'innovation • Poesie der Materie im Namen der Innovation • Poesía de la materia en nombre de la innovación • Поэзия материи
ВО ИМЯ ИННОВАЦИИ • 以創新之名寫物詩

IT Iris Ceramica, protagonista internazionale nel settore dei rivestimenti, realizza superfici in gres porcellanato e ceramica di alta gamma per progetti in ambito residenziale, contract e industriale. Vocazione alla sperimentazione e all'innovazione, capacità di anticipare le evoluzioni dell'abitare e attenzione al benessere delle persone e dell'ambiente sono i punti di forza che hanno permesso a Iris Ceramica di rappresentare il miglior design Made in Italy nel mondo. Brand di Iris Ceramica Group, da oltre 60 anni crea superfici di design, funzionali, dalle elevate prestazioni e dalla bellezza duratura. Coniugando tecnologie di ultima generazione con saper fare artigianale, Iris Ceramica guarda al futuro con il fermo obiettivo di offrire soluzioni all'avanguardia, in grado di soddisfare le più diverse esigenze progettuali.

EN International leader in the wall coverings industry, Iris Ceramica has been producing high-end porcelain stoneware and ceramic tiles for projects in residential, contract, and industry settings. Having experimentation and innovation in its DNA, an ability to foresee trends in home design, and dedication to the wellbeing of people and the environment are the strengths that have made Iris Ceramica a world ambassador for Italian design and manufacturing. Included among the Iris Ceramica Group brands, it has been creating high-performance design-led tiling for over 60 years, all with lasting beauty. Combining up-to-the minute technology and craftsmanship, Iris Ceramica's vision for the future involves goals such as offering cutting-edge solutions to meet the most divergent design needs.

FR Iris Ceramica, protagoniste internationale dans le secteur des revêtements, réalise des surfaces en grès cérame et céramique haut de gamme pour des projets résidentiels, contractuels et industriels. La vocation à l'expérimentation et à l'innovation, la capacité d'anticiper les évolutions de la vie et l'attention au bien-être des personnes et de l'environnement sont les points forts qui ont permis à Iris Ceramica de représenter le meilleur design Made in Italy dans le monde. Marque du groupe Iris Ceramica, elle crée depuis plus de 60 ans des surfaces design, fonctionnelles, performantes et d'une beauté durable. Alliant des technologies de dernière génération et savoir-faire artisanal, Iris Ceramica se tourne vers l'avenir avec l'objectif ferme d'offrir des solutions à l'avant-garde, en mesure de satisfaire les exigences conceptuelles les plus disparates.

CH Iris Ceramica 是国际墙砖行业内的重要企业，一直面向住宅、定制家具和工业领域的项目生产高端珐琅和陶瓷面砖。对实验和创新的热爱、成功预测生活演变的能力以及对人类福祉和环境的关注，是让 Iris Ceramica 能够代表全球最佳“Made in Italy”设计的优势。60 多年来，Iris Ceramica 集团的品牌一直在创造汇集设计感和实用性的面砖，产品高端且具持久美感。通过将最新一代技术与手工技艺相结合，Iris Ceramica 以提供前卫的解决方案作为坚定目标展望未来，能够满足最多样化设计需求。

DE Iris Ceramica, ein internationaler Protagonist im Bereich der Wandbeläge, produziert hochwertige Oberflächen aus Feinsteinzeug und Keramik für Projekte im Wohn-, Objekt- und Industriebereich. Eine Berufung zum Experimentieren und zur Innovation, die Fähigkeit, den Entwicklungen des Wohnens vorzugreifen, und die Aufmerksamkeit gegenüber dem Wohlergehen von Mensch und Umwelt sind die Stärken, die es Iris Ceramica ermöglicht haben, das weltbeste Design Made in Italy zu repräsentieren. Die Marke der Iris Ceramica Group stellt seit über 60 Jahren Designoberflächen her, die zweckmäßig, leistungsstark und von dauerhafter Schönheit sind. Durch die Kombination modernster Technologien mit der Handwerkskunst blickt Iris Ceramica mit dem festen Ziel in die Zukunft, innovative Lösungen anzubieten, die in der Lage sind, die unterschiedlichsten Entwurfsanforderungen zu erfüllen.

ES Iris Ceramica, protagonista internacional en el sector de los revestimientos, realiza superficies en gres porcelánico y cerámica de alta gama para proyectos en ámbito residencial, empresarial e industrial. Vocación para la experimentación y la innovación, capacidad de anticipar las evoluciones del habitar y atención al bienestar de las personas y del ambiente, son los factores cualificantes que han permitido a Iris Ceramica representar el mejor diseño Made in Italy en el mundo. Marca de Iris Ceramica Group, desde hace más de 60 años crea superficies de diseño funcionales, de elevadas prestaciones y duradera belleza. Conjugando tecnologías de última generación con la sabiduría artesanal, Iris Ceramica mira al futuro con el firme objetivo de ofrecer soluciones de vanguardia capaces de satisfacer los más variados requerimientos proyectuales.

RU «Iris Ceramica» - международный лидер в области напольных покрытий, выпускает высококачественные керамогранитные и керамические покрытия для жилых, промышленных и контрактных проектов. Склонность к экспериментам и инновациям, способность предвидеть эволюцию образа жизни, внимание к благополучию людей и окружающей среды являются сильными сторонами, которые позволили «Iris Ceramica» представить лучший дизайн «Made in Italy» во всем мире. Бренд «Iris Ceramica Group» уже более 60 лет создает дизайнерские, функциональные, высокопроизводительные и долговечные покрытия. Сочетание технологий последнего поколения с авторским ноу-хау, Iris Ceramica смотрит в будущее с твердой целью предлагать только передовые решения, удовлетворяющие самым разнообразным запросам в области дизайна.



In intimità con la ceramica per confermare la dedizione alla qualità

An intimate understanding of ceramics confirms our dedication to quality • En intimité avec la céramique pour confirmer le dévouement à la qualité • La surface vitrée est riche en reflets irisés nacrés qui illuminent la matière et rendent les tons chromatiques brillants et vifs • En intimidad con la cerámica para confirmar la dedicación a la calidad • Близость с керамикой в подтверждение приверженности качеству • 贴近陶瓷, 印证对品质的执着

IT Bottega d'Arte è una rinascita dell'arte ceramica tradizionale, un ritorno allo spazio originario di un saper fare antico e sempre ammirato. L'ispirazione attraversa le porte della bottega artigianale per lasciare che i sensi riconoscano una storia unica: gli odori seducenti, i suoni suggestivi e le forme ammalianti sono tutte espressioni conosciute e ritrovate per esaudire un desiderio di bellezza. Nella bottega si coltiva una relazione intima con la materia prima, espressione di un legame con il territorio che è maturato nei piccoli laboratori degli artigiani. Bottega d'Arte guarda ad una tradizione eccezionale che nasce dalle mani e da una speciale vocazione, un esercizio di manualità e immaginazione che plasma un mondo seducente per la ceramica.

EN Bottega d'Arte, Iris Ceramica's new line, is a rebirth of the traditional ceramic art, a return to the origins of an age-old, long-admired ability. Inspired by the atmosphere experienced on entering a craftsman's workshop, this line leads us through a unique sensory heritage. Evoking tempting smells, captivating sounds, and enchanting shapes, this material rediscovers familiar sensations to fulfil a desire for beauty. A craftsperson develops an intimate relationship with their raw material and their craft expresses a bond with the local area established through the tradition that has matured in their workshops. Taking its name from the Italian for these crafts workshops, Bottega d'Arte explores a rare tradition that originates from the hands and mind, an exercise in manual skills and imagination that forms a world with special allure for ceramics.

FR Bottega d'Arte est le nouveau projet d'Iris Ceramica, une renaissance de l'art céramique traditionnel, un retour à l'espace originel d'un savoir-faire ancien et toujours admiré. L'inspiration traverse les portes de l'atelier artisanal pour laisser les sens reconnaître une histoire unique : les odeurs séduisantes, les sons évocateurs et les formes envoûtantes sont toutes des expressions connues et retrouvées pour exaucer un désir de beauté. Dans l'atelier, on cultive une relation intime avec la matière première, expression d'un lien avec le territoire qui a mûri dans les petits ateliers des artisans. Bottega d'Arte se tourne vers une tradition exceptionnelle née des mains et d'une vocation spéciale, un exercice d'habileté manuelle et d'imagination qui façonne un monde séduisant pour la céramique.

CH Bottega d'Arte (艺术工坊) 是Iris Ceramica品牌的一个新项目, 代表着传统陶瓷艺术的重生, 同时回归了古老且一直备受推崇的技术诀窍的原始空间。灵感“穿过”工坊的大门, 让感官认识一段独特的历史: 为了满足对美感的渴望, 诱人的气味、迷人的声音和充满诱惑力的造型都是熟识的重现的表达方式。工坊内营造了一种与原材料的亲密关系, 表达了手艺人小作坊中与本土成熟的联系。Bottega d'Arte着眼于手工创造和特殊天分的卓越传统, 注重手工技能和想象力的运用, 以塑造一个充满诱惑的陶瓷世界。

DE Bottega d'Arte ist das neue Projekt von Iris Ceramica, eine Wiedergeburt der traditionellen Keramikunst, eine Rückkehr zum ursprünglichen Bereich eines alten und immer bewunderten Könnens. Die Inspiration fließt durch die Türen des Handwerksladens, damit die Sinne eine einzigartige Geschichte erkennen: Die verführerischen Düfte, die eindrucksvollen Klänge und die bezaubernden Formen sind alles bekannte und neu entdeckte Ausdrucksformen, um einen Wunsch nach Schönheit zu erfüllen. Im Laden wird eine innige Beziehung zum Rohmaterial gepflegt, das Ausdruck einer Verbundenheit mit dem Territorium ist und das in den kleinen Werkstätten der Handwerker gereift ist. Bottega d'Arte blickt auf eine außergewöhnliche Tradition, die von Händen und einer besonderen Berufung herrührt, einer Übung der Geschicklichkeit und Vorstellungskraft, die eine verführerische Welt für die Keramik formt.

ES Bottega d'Arte es el nuevo proyecto de Iris Ceramica, un renacimiento del arte cerámico tradicional, un retorno al espacio originario de un saber hacer antiguo y siempre admirado. La inspiración atraviesa las puertas del taller artesanal para dejar que los sentidos reconozcan una historia única: los aromas seductores, los sonidos sugestivos y las formas hechizantes son todas expresiones conocidas y reencontradas para satisfacer un deseo de belleza. En el taller se cultiva una íntima relación con la materia prima, expresión de un vínculo con el territorio que se ha desarrollado en los pequeños talleres de los artesanos. Bottega d'Arte deriva de una tradición excepcional que nace de las manos y de una vocación especial, un ejercicio de manualidad e imaginación que plasma un mundo de seducción para la cerámica.

RU «Bottega d'Arte» (Творческая Мастерская) - новый проект Iris Ceramica, возрождающий традиционное керамическое искусство, возвращающий в оригинальное пространство древнего ноу-хау, всегда достойного восхищения. Вдохновение проникло в двери ремесленной мастерской в поисках прекрасного, чтобы чувства распознали уникальную историю через все известные и вновь обретенные выражения природы: пленящие запахи, чарующие звуки и очаровательные формы. В мастерской культивируется привязанность к первичной материи, как выражению связи с собственным краем, созревшей в небольших ремесленных мастерских. «Bottega d'Arte» обратилась к замечательной традиции, сформированной умелыми руками и особым призванием - упражнением в ручном мастерстве и воображении, преобразующим притягательный мир в керамику.



81-83-85-87
OLD ST



Collection: 10/10/2020



Iris Ceramica Group

Sinergia, unione, collaborazione.

Synergy, union, partnership • Synergie, union, collaboration • Synergie, Verbindung, Zusammenarbeit •
Sinergia, unión, colaboración • Синергия, союз, сотрудничество • 协同、联合、合作

IT Iris Ceramica Group è leader mondiale nel design, produzione e distribuzione di superfici ceramiche ad alte prestazioni tecniche ed estetiche per pavimenti, elementi d'arredo e rivestimenti per interni ed esterni, ad uso privato e pubblico. Un'eccellenza del Made in Italy a livello internazionale, le cui superfici ceramiche sono caratterizzate da eccellente qualità, tecnologia all'avanguardia e sensibilità estetica unica. La storia imprenditoriale di Iris Ceramica Group ha inizio nel 1961, quando venne fondata Iris Ceramica dal Dottor Romano Minozzi. Nel tempo vengono acquisite e fondate le altre aziende che oggi fanno parte del Gruppo.

EN Iris Ceramica Group is a world leader in the design, manufacture, and distribution of ceramic tiling with advanced technology and stunning looks, for floors, furniture, and walls, indoors and outdoors, in both public and private settings. Offering all-Italian excellence worldwide, our ceramic materials feature high-end quality and cutting-edge technology, while reflecting unique aesthetic sensitivity. The history of Iris Ceramica Group goes back to 1961, when Iris Ceramica was founded by Romano Minozzi. Over time, the other companies that are now members of the group were either founded or acquired.

FR Iris Ceramica Group est un leader mondial dans la conception, la production et la distribution de surfaces céramiques aux performances techniques et esthétiques élevées pour les carrelages, les éléments d'ameublement et les revêtements muraux d'intérieur et d'extérieur, pour un usage privé et public. Une excellence du Made in Italy au niveau international, dont les surfaces céramiques se caractérisent par une excellente qualité, une technologie de pointe et une sensibilité esthétique unique. L'histoire de l'entreprise Iris Ceramica Group commence en 1961, date de la fondation d'Iris Ceramica par Romano Minozzi. Au fil du temps, il rachète et fonde les autres sociétés qui font aujourd'hui partie du Groupe.

CH Iris Ceramica Group 集团是设计、生产和销售高技术 and 美学性能陶瓷面板的世界领军企业，产品用于地板、陈设构件和室内及室外墙砖，适用于私人 and 公共场所。卓越的国际水准的意大利制造 (Made in Italy)，其陶瓷面板具有卓越的品质、尖端的技术 and 独特美感的特点。Iris Ceramica Group 集团开创于 1961 年，当 Romano Minozzi 博士创立 Iris Ceramica 公司时。同时 还收购 and 成立了其他公司，今天它们 仍隶属该集团。

DE Iris Ceramica Group ist weltweit führend bei Entwicklung, Herstellung und Vertrieb keramischer Oberflächen mit hoher technischer und ästhetischer Leistungsfähigkeit für Bodenbeläge, Einrichtungselemente und Wandbeläge für privat und öffentlich genutzte Innen- und Außenbereiche. Eine Exzellenz des Made in Italy auf internationaler Ebene, deren keramische Oberflächen durch hervorragende Qualität, fortschrittliche-Technologie und einzigartige ästhetische Sensibilität gekennzeichnet sind. Die Unternehmensgeschichte der Iris Ceramica Group begann 1961, als Iris Ceramica von Dr. Romano Minozzi gegründet wurde. Im Laufe der Zeit werden die anderen Unternehmen, übernommen und gegründet, die heute zum Konzern gehören.

ES Iris Ceramica Group es líder mundial en el diseño, producción y distribución de superficies cerámicas de elevadas prestaciones técnicas y estéticas para pavimentos, componentes de ornamentación y revestimientos para interiores y exteriores, tanto para uso privado como público. Un orgullo del Made in Italy a nivel internacional, cuyas superficies cerámicas se caracterizan por excelente calidad, tecnología de vanguardia y exclusiva sensibilidad estética. La historia empresarial de Iris Ceramica Group comienza en 1961, con la constitución de Iris Ceramica por parte del Doctor Romano Minozzi. Con el tiempo fueron adquiridas o fundadas las otras empresas que hoy forman partedel Grupo.

RU Компания Iris Ceramica Group - это мировой лидер в сфере дизайна, производства и дистрибуции керамических материалов с высокими техническими и эстетическими характеристиками для настила полов, элементов интерьера, а также внутренней и наружной облицовки, для использования в частных и общественных объектах. Она является гордостью Made in Italy международного уровня, керамические материалы которой обладают безупречным качеством, передовыми технологиями и неповторимой эстетической утонченностью. Предпринимательская история Iris Ceramica Group началась в 1961 году, когда доктор Романо Миноцци основал керамический завод Iris Ceramica. С течением времени были приобретены и учреждены другие компании, которые сегодня являются составной частью Группы.



Icg Gallery Milan



Icg Gallery Berlin

IT Il Gruppo è sempre stato da un forte spirito innovatore e dall'attenzione costante per la sostenibilità ambientale, fungendo il più delle volte da apripista nel settore ceramico. Oggi questo spirito imprenditoriale è portato avanti dall'Amministratore Delegato Federica Minozzi.

La sede si trova nel cuore del distretto ceramico e vede la presenza di più unità produttive tra le province di Modena e Reggio Emilia, a cui si aggiungono due stabilimenti negli Stati Uniti d'America e in Germania. È presente in oltre 100 Paesi e conta circa 1.500 dipendenti tra gli stabilimenti italiani ed esteri. Tra i suoi brand annovera i più importanti nel panorama internazionale del settore dell'architettura e del design Made in Italy.

EN The group has had a highly innovative spirit from the start and has always focused on environmental sustainability, most of the time leading the way for the others in the ceramics industry. Today, this entrepreneurial spirit is kept alive by managing director Federica Minozzi.

The headquarters are located in the heart of the ceramic district and sees the presence of several production units between the provinces of Modena and Reggio Emilia, in addition to two plants in the United States and in Germany. With operations in over 100 countries, the company has approximately 1,500 employees on its books, spread over its Italian and foreign sites. Its brands include the most reputable names on the international architecture and design arena, all Italian through and through.

FR Le groupe a toujours été caractérisé par un fort esprit d'innovation et une attention constante à la durabilité environnementale, agissant le plus souvent comme un pionnier dans le secteur de la céramique. Aujourd'hui, cet esprit d'entreprise est perpétué par l'Administratrice Déléguée Federica Minozzi.

Le siège est situé au cœur du district céramique et compte plusieurs unités de production entre les provinces de Modène et Reggio Emilia, auxquelles s'ajoutent deux usines aux États-Unis et en Allemagne. Il est présent dans plus de 100 pays et compte environ 1 500 employés dans les usines italiennes et étrangères. Elle compte quelques-unes des marques les plus importantes sur la scène internationale du secteur de l'architecture et du design Made in Italy.

DE Der Konzern zeichnet sich seit jeher durch einen starken Innovationsgeist und ständige Aufmerksamkeit gegenüber ökologischer Nachhaltigkeit aus und tritt meist als Vorreiter im Keramiksektor auf. Heute wird dieser Unternehmergeist von der Geschäftsführerin Federica Minozzi vorangebracht.

Der Hauptsitz befindet sich im Herzen des Keramikbezirks und verfügt über mehrere Produktionseinheiten in den Provinzen Modena und Reggio Emilia sowie zwei Werke in den USA und in Deutschland. Das Unternehmen ist in über 100 Ländern präsent und beschäftigt rund 1.500 Mitarbeiter in seinen italienischen und ausländischen Betrieben. Zu seinen Marken gehören die wichtigsten im internationalen Panorama des Bereichs der Architektur und des Designs Made in Italy.



Icg Gallery London



Icg Gallery New York

ES Desde siempre el Grupo se ha caracterizado por su fuerte espíritu innovador y por la atención constante prestada a la sostenibilidad ambiental, operando la mayoría de las veces como precursor en el sector cerámico. Hoy este espíritu emprendedor es impulsado por el Administrador Delegado Federica Minozzi.

La sede está situada en el corazón del distrito cerámico, con presencia de varias unidades productivas entre las provincias de Módena y Reggio Emilia, a las cuales se agregan dos establecimientos en Estados Unidos y en Alemania. El Grupo está presente en más de cien países y cuenta aproximadamente con 1.500 empleados y obreros entre los establecimientos italianos y extranjeros. Entre sus marcas figuran las más importantes en el panorama internacional del sector de la arquitectura y del diseño Made in Italy.

RU Группа всегда отличалась сильным инновационным духом и постоянным вниманием к вопросам экологической устойчивости, зачастую выступая в качестве новатора в керамической отрасли. Сегодня этот дух предпринимательства продолжает развивать исполнительный директор Федерика Миноцци.

Главное предприятие находится в сердце керамического кластера Италии и опирается в своей работе на несколько производственных предприятий в провинциях Модены и Реджо-Эмилии, к которым добавились два предприятия в Соединенных Штатах и в Германии. Группа присутствует более чем в 100 странах и насчитывает около 1500 сотрудников, занятых на итальянских и зарубежных предприятиях. В число ее брендов входят самые престижные марки, известные на международной арене архитектуры и дизайна Made in Italy.

CH 集团始终以强烈的创新精神和对环境可持续性的坚定关注通常担任着陶瓷业开拓者的角色。今天这个企业精神由首席执行官Federica Minozzi发扬光大。总部位于陶瓷区的中心地带，在摩德纳省和雷焦艾米利亚省之间设有多个生产单位，此外在美国和德国还有两家工厂。它的业务遍布100多个国家，在其意大利和国外工厂拥有约1,500名员工。它的某些品牌是意大利制造（Made in Italy）建筑和设计领域在国际舞台上最重要的品牌。

A-Z INDEX

BOTTEGA D'ARTE

TerreLucide	16
TerreLustrate	24
TerreCotte	30

I-WALLS

Adamas	42
Aura	46
Be In	52
BeLike	58
Blast	68
Blaze	74
Freehand	82
Lol	90
Maiolica	96
May	108
Quayside	116
Slide	120
Wheat	132

I-FLOORS

E-Wood	138
Madeira	148
Pietra Di Bilbao	160
Shire	172
Whole	182

I-COLLECTIONS

Elementi	206
Pietra Di Basalto	238
Urban Active	252

SLABS

Avenue Xxl	270
Metal Xxl	278
Luce	284

CUSTOM SERVICES

Active Surfaces	296
DYS	298
Hypertouch	300

TECHNICAL INFORMATION

Pulizia e manutenzione Cleaning and maintenance	304
La posa Laying	306
Lavorazione Workmanship	308
Smantellamento del pavimento Dismantling the floor	309
Stuccatura e pulizia finale Grouting and final cleaning	310
Imballaggio su misura Tailor-made packaging	312
Caratteristiche tecniche Technical characteristics	314
Certificazioni Certifications	320
Informazioni tecniche aggiuntive Additional technical info	324
Avvertenze Warnings	325
Safe System	326

SIZES INDEX (cm) | GRES

90X11

E-Wood 138

90X15

E-Wood 138
Madeira 148

60X30

Elementi 206
Pietra Di Basalto 238
Pietra Di Bilbao 160
Shire 172
Whole 182

90X22,5

E-Wood 138
Madeira 148

120X20

Whole 182

75X37,5

Metal Xxl 278

60X60

Elementi 206
Pietra Di Basalto 238
Pietra Di Bilbao 160
Shire 172
Urban Active 252
Whole 182

75X75

Metal Xxl 278

120X60

Elementi 206
Pietra Di Basalto 238
Pietra Di Bilbao 160
Shire 172
Urban Active 252
Whole 182

100X100

Avenue Xxl 270
Luce 284
Pietra Di Basalto 238
Urban Active 252

150X75

Metal Xxl 278

120X120

Elementi 206

150X100

Avenue Xxl 270

150X150

Metal Xxl 278

300X100

Avenue Xxl 270
Luce 284
Pietra Di Basalto 238
Urban Active 252

300X150

Metal Xxl 278

SIZES INDEX (cm) | I-WALL

10X20

Be In	52
Lol	90
May	108
Quayside	116

7,5X30

Elementi	206
----------	-----

15X15

TerreCotte	30
TerreLucide	16
TerreLustrate	24

10X30

Adamas	42
Aura	46
Blaze	74
Maiolica	96
Slide	120
Wheat	132

20X20

BeLike	58
Elementi	206
Freehand	82
Maiolica	96
Quayside	116

60X20

BeLike	58
Blast	68
Maiolica	96
Slide	120

75X25

Pietra Di Basalto	238
Urban Active	252



Bottega d'Arte

Una storia che continua a stupire

The story that keeps on surprising • Une histoire qui continue de surprendre • Eine Geschichte die immer noch Verwunderung hervorruft • Una historia siempre sorprendente • Не перестающая удивлять история • 一个继续令人惊叹的故事

IT Il progetto di rivestimenti di alta gamma Bottega d'Arte infonde nuova linfa alla tradizione del classico mono formato 15x15 cm. Cinque diverse proposte, ispirate ad altrettante espressioni dell'argilla rossa, che proiettano la sua antica e rinomata lavorazione artigianale in una nuova, emozionante dimensione di stile.

EN The Bottega d'Arte top-end wall tile line brings a fresh twist to the traditional 15x15 cm one-size-fits-all option. Five different variants, inspired by five different visions of terracotta, that brings a new and exciting style to a renowned, age-old craft.

FR Le projet de revêtements muraux haut de gamme Bottega d'Arte insuffle une nouvelle lymphe à la tradition du classique mono format 15x15 cm. Cinq propositions différentes, inspirées par autant d'expressions de l'argile rouge, qui projettent son travail artisanal ancestral et renommé dans une nouvelle dimension de style fascinante.

CH Bottega d'Arte 高端墙砖项目为15x15厘米经典单一尺寸传统注入新的活力。五种不同的提案，灵感来自红粘土的多种表现形式，将其古老而著名的手工艺投射到一个新的，令人兴奋的风格维度之中。

DE Das Projekt der Wandbeläge des oberen Segments von Bottega d'Arte verleiht der Tradition des klassischen Einzelformats 15x15 cm neues Leben. Fünf verschiedene Angebote, die von ebenso vielen Ausdrucksformen des roten Tons inspiriert werden, projizieren seine alte und berühmte handwerkliche Verarbeitung in eine neue, spannende Dimension des Stils.

ES El proyecto de revestimientos de alta gama Bottega d'Arte aporta nueva linfa a la tradición del clásico monoformato 15x15 cm. Cinco propuestas, inspiradas en otras tantas expresiones de la arcilla roja, que proyectan su antigua y renombrada elaboración artesanal en una nueva, emocionante dimensión de estilo.

RU Проект облицовочной плитки высокого сегмента Bottega d'Arte вдохнул новые жизненные силы в традиции классического формата 15x15 см. Он состоит из пяти предложений, источником вдохновения для которых послужило такое же количество вариантов красной глины, которые пересматривают этот старинный и знаменитый материал ремесленного производства в новом и эмоциональном стиле.

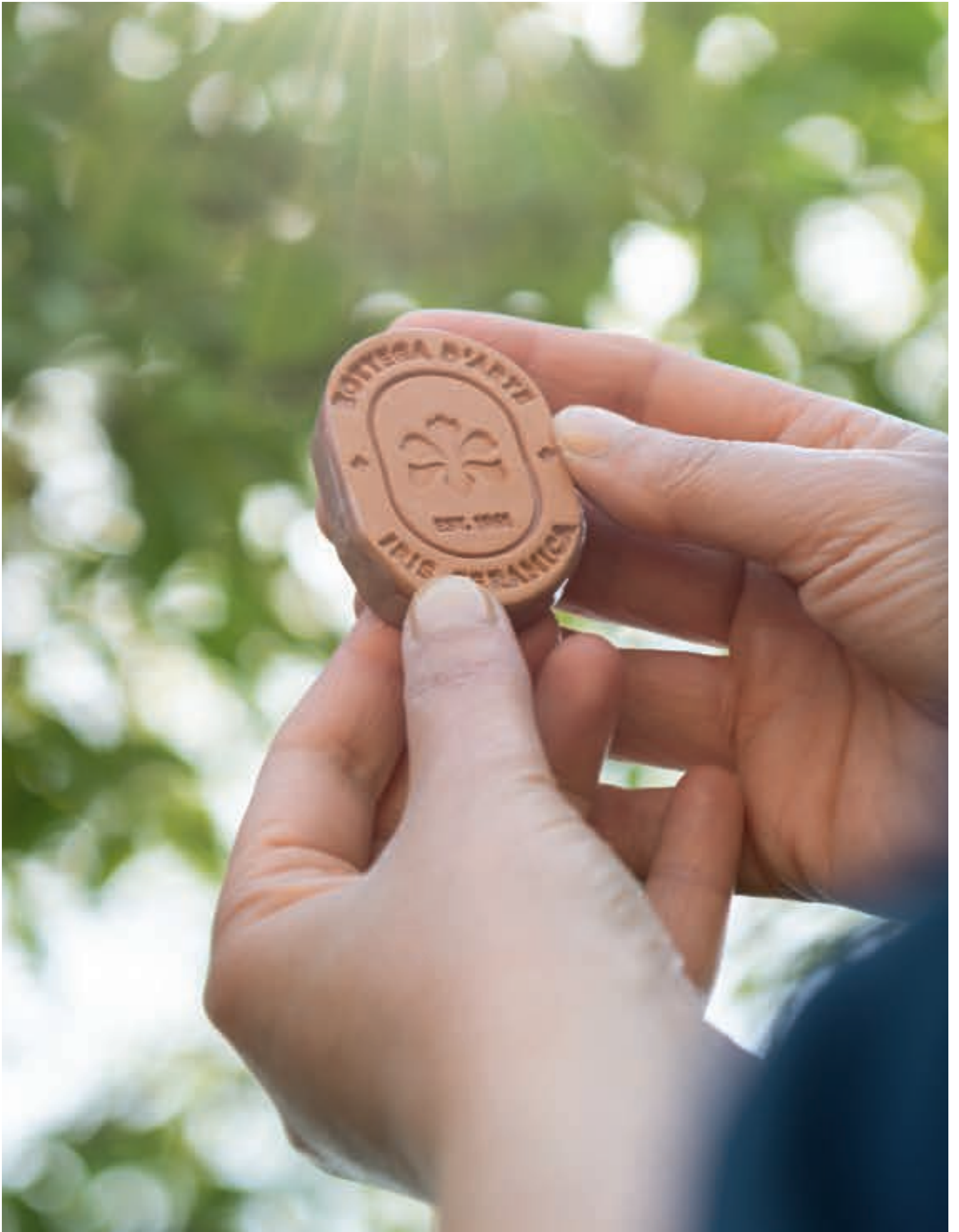

TerreLucide

La superficie lucida e riflettente accoglie la luce e crea un effetto morbido e brillante, accentuando le intense declinazioni cromatiche.

EN The glossy finish reflects the light to create a delicate shimmer, accentuating the intensity of the different colour shades.

FR La surface brillante et réfléchissante accueille la lumière et crée un effet doux et brillant, accentuant les déclinaisons chromatiques intenses.

DE Die glänzende und reflektierende Oberfläche empfängt das Licht und erzeugt einen weichen und glänzenden Effekt, der die intensiven Farbtönen unterstreicht.

ES La superficie brillante y reflectante, acoge la luz y crea un suave efecto que destaca las intensas declinaciones cromáticas.

RU Блестящая и отражающая поверхность впитывает свет, создавая мягкий и блестящий эффект, подчеркивая насыщенность цветовых переходов.

CH 抛光和反光表面吸收光线，产生柔和而闪亮的效果，突出强烈的色彩变化。

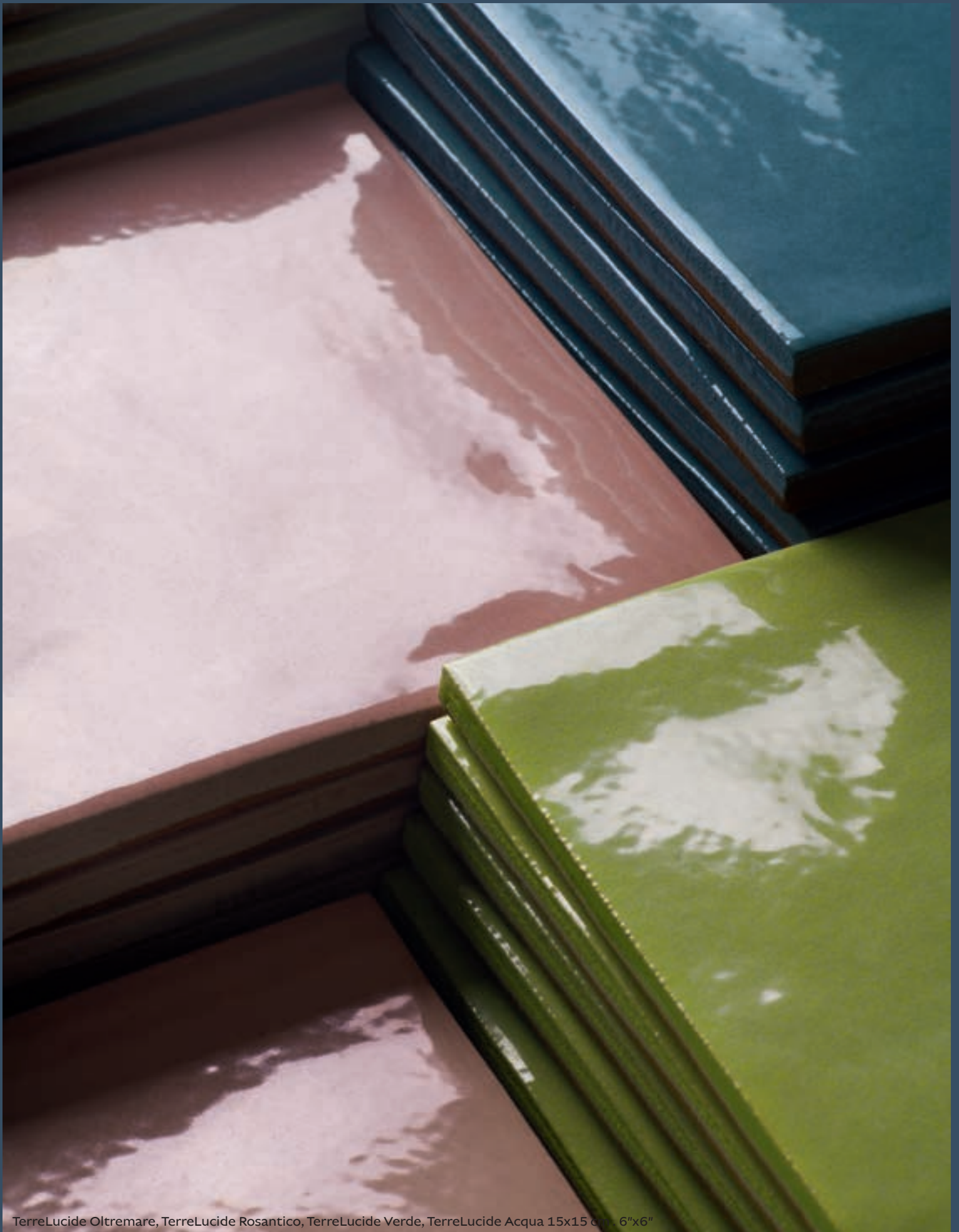

TerreLucide Oltremare, TerreLucide Rosantico, TerreLucide Verde, TerreLucide Acqua 15x15 cm - 6"x6"



▲ wall: TerreLucide Mattone, TerreLucide Rosantico, TerreLucide Cipria, TerreCotte Amaranato 15x15 cm . 6"x6" floor: Elementi Terra Polvere 120x120 cm . 48"x48"
▶ wall: TerreLucide Oro, TerreLucide Muschio, TerreLucide Avio 15x15 cm . 6"x6" floor: Elementi Terra Polvere 120x120 cm . 48"x48"



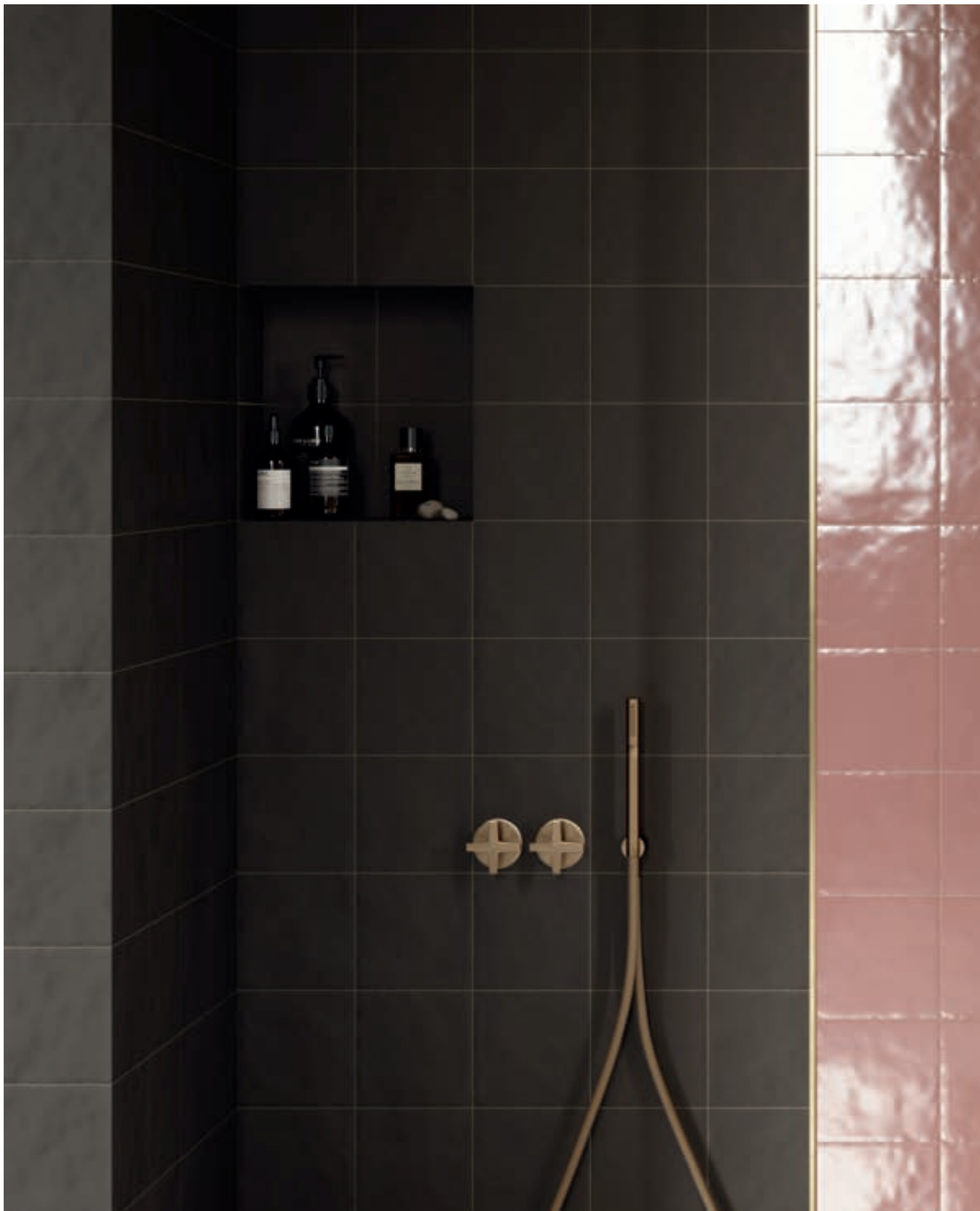

wall: TerreCotte Ebano, TerreLucide Rosantico, TerreLucide Nero 15x15 cm . 6"x6" **furniture:** TerreLucide Oro 15x15 cm . 6"x6"



TERRELUCIDE 15x15 cm | 6"x6" \pm 10 mm | 0,39"

(SEMIGRES) Rivestimenti . Wall surfaces . Revêtements . Wandfliesen . Revestimientos . Плитка Для Стен . 牆面瓷磚

ACQUA



TerreLucide Acqua
511021

MUSCHIO



TerreLucide Muschio
511022

AVIO



TerreLucide Avio
511023

OLTREMARE

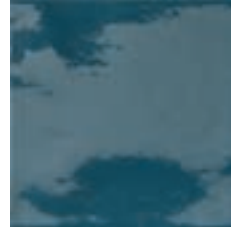

TerreLucide Oltremare
511024

COBALTO



TerreLucide Cobalto
511025

ANTRACITE



TerreLucide Antracite
511026

NERO



TerreLucide Nero
511031

CIPRIA



TerreLucide Cipria
511029

ROSANTICO



TerreLucide Rosantico
511028

MATTONE



TerreLucide Mattone
511027

MELANZANA



TerreLucide Melanzana
511030

ARANCIO

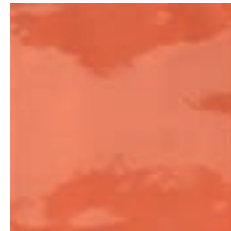

TerreLucide Arancio
511033

ROSSO



TerreLucide Rosso
511032

GIALLO



TerreLucide Giallo
511034

VERDE



TerreLucide Verde
511045

TERRELUCIDE ORO 15x15 cm | 6"x6" ± 10 mm | 0,39"



(SEMIGRES) Rivestimenti . Wall surfaces . Revêtements . Wandfliesen . Revestimientos . Плитка Для Стен . 牆面瓷磚

ORO



TerreLucide Oro Lucido Nero
511043

ORO



TerreLucide Motivi Oro Lucido Nero
511044

Imballi . Packing . Conditionnement . Verpackungseinheiten . Embalajes . Упаковка . 包裝

FORMATO SIZE FORMAT FORMAT FORMATO ФОРМАТ 尺寸	ISO 10545.13	SPESSORE THICKNESS ÉPAISSEUR STÄRKE ESPESOR ТОЛЩИНА 厚度	KG/MQ KG/SQM KG/MC KG/QM KG/MQ KG/ KB.M. KG/SQM	SCATOLA BOX BOÎTE KARTON CAJA КОРОБКА 盒子		EUROPALLET	
				mq	box	mq	
15x15 cm . 6"x6" TERRELUCIDE	GLA	10 mm . 0,39"	13,00	20	0,45	48	21,60
15x15 cm . 6"x6" TERRELUCIDE ORO	GLA	10 mm . 0,39"	0,30	4	0,09		

TerreLustrate

La superficie lustrata è ricca di riflessi iridescenti madreperlacei che illuminano la materia e rendono i toni cromatici lucenti e vividi.

EN The polished finish is rich in pearly iridescent effects that illuminate the material and lend vibrancy to its colours and tones.

FR La surface vitrée est riche en reflets irisés nacrés qui illuminent la matière et rendent les tons chromatiques brillants et vifs.

DE Die glasierte Oberfläche ist reich an perlmuttartig irisierenden Reflexionen, die das Material zum Leuchten bringen und die Farbtöne hell und lebendig erscheinen lassen.

ES La superficie lustrosa es rica en reflejos iridiscentes perlados que iluminan la materia y otorgan a los tonos cromáticos vivacidad y brillo.

RU Глянцевая поверхность - богата переливающимися перламутровыми бликами, подсвечивающими материал и делающими цветовые тона блестящими и яркими.

CH 釉面呈现出丰富的珠光虹彩反射, 使材料富于光泽的同时让色调明亮且生动。



TerreLustrate Crema, TerreLustrate Malva, TerreLustrate Celeste, TerreLustrate Madreperla 15x15 cm . 6"x6"



▲ TerreLustrate Lime, TerreCotte Terra 15x15 cm . 6"x6"

► wall: TerreLustrate Lime 15x15 cm . 6"x6" floor: E-Wood White 90x11 cm - 36"x4,3"



TERRELUSTRATE 15x15 cm | 6"x6" \pm 10 mm | 0,39"

(SEMIGRES) Rivestimenti . Wall surfaces . Revêtements . Wandfliesen . Revestimientos . Плитка Для Стен . 牆面瓷磚

MADREPERLA



TerreLustrate Madreperla
511036

ACQUA

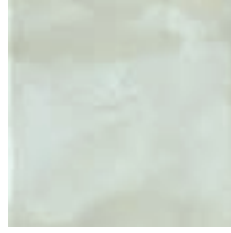

TerreLustrate Acqua
511037

CELESTE



TerreLustrate Celeste
511038

LIME



TerreLustrate Lime
511040

CREMA



TerreLustrate Crema
511039

MALVA



TerreLustrate Malva
511035

Imballi . Packing . Conditionnement . Verpackungseinheiten . Embalajes . Упаковка . 包裝

FORMATO SIZE FORMAT FORMAT ФОРМАТ 尺寸	ISO 10545.13	SPESSORE THICKNESS EPAISSEUR STÄRKE ESPESOR ТОЛЩИНА 厚度	KG/MQ KG/SQM KG/MC KG/QM KG/MQ KG/ KВ.M. KG/SQM	SCATOLA BOX BOÎTE KARTON CAJA КОРОБКА 盒子	EUROPALLET		
					m ²	box	m ²
15x15 cm . 6"x6" TERRELUSTRATE	GLA	10 mm . 0,39"	13,00	20	0,45	48	21,60

TerreCotte

La superficie naturale, lieve e delicata, mette in risalto l'opacità dei colori e ne esalta le sfumature con qualità satinata.

EN The light subtle matte finish highlights the opacity of the colours and brings a satin quality to the shading.

FR La surface naturelle, légère et délicate, met en valeur l'opacité des couleurs et en exalte les nuances avec des qualités satinées.

DE Die natürliche, leichte und zarte Oberfläche hebt die Deckkraft der Farben hervor und verstärkt die Schattierungen mit satinierten Ausführungen.

ES La superficie natural, leve y delicada, pone en evidencia la opacidad de los colores y destaca los matices con calidad satinada.

RU Естественная поверхность, легкая и деликатная, подчеркивает непрозрачность цветов и их атласные оттенки.

CH 天然表面轻盈而细腻，突出了色彩的不透明度，以加光品质增强色泽。



TerreCotte Amaranto, TerreCotte Cielo, TerreCotte Turchese, TerreCotte Corda, TerreCotte Senape 15x15 cm . 6"x6"



wall: TerreCotte Amaranto, TerreCotte Motivi Amaranto 15x15 cm . 6"x6" furniture: TerreCotte Corda, TerreCotte Amaranto 15x15 cm . 6"x6"





▲ wall: TerreCotte Ebano, TerreCotte Motivi Ebano 15x15 cm . 6"x6" floor: Elementi Pietra di Sciara Grigio 120x120 cm . 48"x48"
▶ wall: TerreCotte Terra, TerreLucide Nero 15x15 cm . 6"x6"



TERRECOTTE 15x15 cm | 6"x6" ± 10 mm | 0,39"

(SEMIGRES) Rivestimenti . Wall surfaces . Revêtements . Wandfliesen . Revestimientos . Плитка Для Стен . 牆面瓷磚

BIANCO

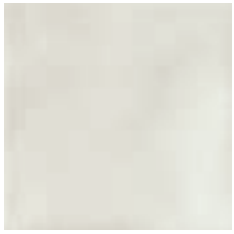

TerreCotte Bianco Naturale
511001

CORDA



TerreCotte Corda Naturale
511002

AMARANTO



TerreCotte Amaranto Naturale
511003

CAFFÈ



TerreCotte Caffè Naturale
511004

TERRA



TerreCotte Terra Naturale
511005

SENAPE



TerreCotte Senape Naturale
511006

CORALLO



TerreCotte Corallo Naturale
511007

EBANO



TerreCotte Ebano Naturale
511008

TURCHESE



TerreCotte Turchese Naturale
511009

CIELO



TerreCotte Cielo Naturale
511010

BIANCO



TerreCotte Motivi Bianco Naturale
511011



CORDA

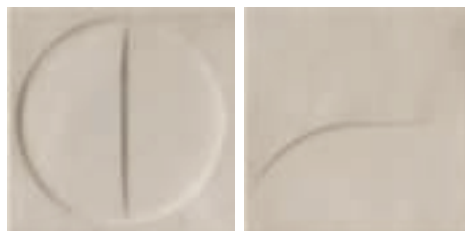

TerreCotte Motivi Corda Naturale
511012



AMARANTO



TerreCotte Motivi Amaranto Naturale
511013



CAFFÈ



TerreCotte Motivi Caffè Naturale
511014



TERRA



TerreCotte Motivi Terra Naturale
511015



SENAPE



TerreCotte Motivi Senape Naturale
511016



CORALLO



TerreCotte Motivi Corallo Naturale
511017



EBANO



TerreCotte Motivi Ebano Naturale
511018



TURCHESE



TerreCotte Motivi Turchese Naturale
511019



CIELO



TerreCotte Motivi Cielo Naturale
511020



TERRECOTTE ORO 15x15 cm | 6"x6" \pm 10 mm | 0,39"

(SEMIGRES) Rivestimenti . Wall surfaces . Revêtements . Wandfliesen . Revestimientos . Плитка Для Стен . 牆面瓷磚

ORO



TerreCotte Oro Satinato Ebano Naturale
511041

ORO



TerreCotte Motivi Oro Satinato Ebano Naturale
511042

Imballi . Packing . Conditionnement . Verpackungseinheiten . Embalajes . Упаковка . 包裝

FORMATO SIZE FORMAT FORMAT FORMAT ФОРМАТ 尺寸	ISO 10545.13	SPESSORE THICKNESS EPAISSEUR STÄRKE ESPESOR ТОЛЩИНА 厚度	KG/MQ KG/SQM KG/MC KG/QM KG/MQ KG/ KB.M. KG/SQM	SCATOLA BOX BOÎTE KARTON CAJA КОРОБКА 盒子		EUROPALLET	
					mq	box	mq
15x15 cm . 6"x6" TERRECOTTE	GLA	10 mm . 0,39"	13,00	20	0,45	48	21,60
15x15 cm . 6"x6" TERRECOTTE ORO	GLA	10 mm . 0,39"	0,30	4	0,09		



I-Walls

Visioni di stile

Visions of style • Visions de style • Stilvisionen • Visiones de estilo • Варианты стиля • 风格愿景

IT Colori, texture e suggestioni visive. Per le più svariate pose a parete, in tutti gli ambienti, un'ampia e ricca gamma di rivestimenti in semigres permette di trovare sempre la giusta modulazione di design. Vestendo ogni progetto con un originale e innovativo accento di stile.

EN Colours, textures, and visual appeal. Offering an almost endless variety of possibilities, in all kinds of settings, our wide range of semi-porcelain stoneware wall tiles ensures users can always create the perfect combination and layout, with an original, innovative style guaranteed, whatever the project.

FR Couleurs, textures et suggestions visuelles. Pour les poses murales les plus disparates, dans tous les espaces, une large et riche gamme de revêtements muraux en semi-grès permet de toujours trouver la bonne modulation de design. En habillant chaque projet avec un accent de style original et innovant.

CH 颜色、纹理和视觉启发。对于最多样化的墙壁安装，在各种环境中，一个广泛而丰富的粗陶墙砖系列使得总能找到合适的设计调整。让每个项目都具有原创和创新风格。

DE Farben, Texturen und visuelle Eindrücke. Für die unterschiedlichsten Verlegungen als Wandbelag, in allen Räumen, ein breites und umfangreiches Sortiment von Semigres ermöglicht es, immer die richtige Designmodulation zu finden, um jedes Projekt mit einem originellen und innovativen Akzent von Stil zu kleiden.

ES Colores, texturas y sugerencias visuales. Para las más variadas aplicaciones en paredes, en todos los ambientes, una amplia y vasta gama de revestimientos en semigrés permite encontrar siempre la modulación de diseño, vistiendo cada proyecto con un originale innovador acento de estilo.

RU Цвета, текстуры и визуальная красота. Большое и богатое предложение облицовочных материалов из семигреса позволяет всегда получать нужные дизайнерские решения для самых разнообразных вариантов облицовки стен, наделяя каждый проект оригинальной и инновационной толикой стиля.



Adamas - Classico contemporaneo

Una collezione che eredita e attualizza immagini metropolitane di inizio Novecento. Classici senza tempo, sempre attuali, che colpiscono per un'estetica rigorosa esaltata da colori assoluti e da un caratteristico taglio diamantato.

EN Adamas – Contemporary classic

A collection that takes early twentieth century metropolitan imagery into the twenty-first century. Timeless classics that are always on trend, whose striking stark aesthetics are enhanced by absolute colours and a traditional diamond cut.

FR Adamas - Classique contemporain

Une collection qui hérite et actualise des images métropolitaines du début du XXe siècle. Des classiques intemporels, toujours d'actualité, qui frappent par une esthétique rigoureuse rehaussée par des couleurs absolues et une coupe diamantée caractéristique.

DE Adamas - Klassisch und zeitgenössisch

Eine Kollektion, die großstädtische Bilder aus dem frühen 20. Jahrhundert erbt und aktualisiert. Immer aktuelle zeitlose Klassiker, die durch eine strenge Ästhetik überzeugen, die durch Grundfarben und einen charakteristischen Diamantschliff verstärkt wird.

ES Adamas / Clásico contemporáneo

Una colección que hereda y actualiza imágenes metropolitanas de inicios del Novecientos. Clásicos atemporales, siempre actuales, que impresionan por una estética rigurosa, destacada por colores absolutos y por un característico corte diamantado.

RU Adamas - Современная классика

Коллекция, которая унаследовала и сделала актуальными изображения городов начала XX века. Всегда актуальная классика вне времени, поражающая строгой эстетикой, которую усиливают абсолютные цвета и характерная огранка.

CH Adamas系列 - 当代经典

一个继承和再现二十世纪初大都市形象的系列。永恒的，时尚的经典，以无与伦比的色彩和独特的钻石切割强化的严谨美学令人印象深刻。



wall: Adamas Ater / Adamas Albus 10x30 cm . 4"x12"

ADAMAS 10x30 cm | 4"x12" \pm 8,5 mm | 0,33"

(SEMIGRES) Rivestimenti . Wall surfaces . Revêtements . Wandfliesen . Revestimientos . Плитка Для Стен . 牆面瓷磚

ALBUS



Adamas Albus Glossy

754969 

FLAVUS



Adamas Flavus Glossy

754972 

ARANTIA



Adamas Arantia Glossy

754975 

SEMPER



Adamas Semper Glossy

754977 

RUBER



Adamas Ruber Glossy

754971 

VIRIDIS



Adamas Viridis Glossy

754974 



Rilievo . Relief
8,5 mm.

AZURA

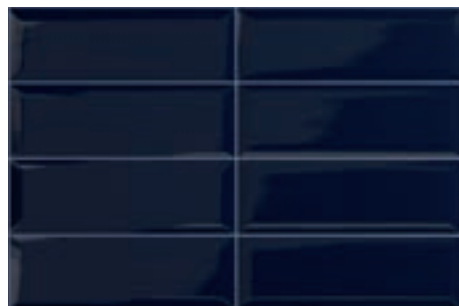

Adamas Azura Glossy

754973

SALVIA

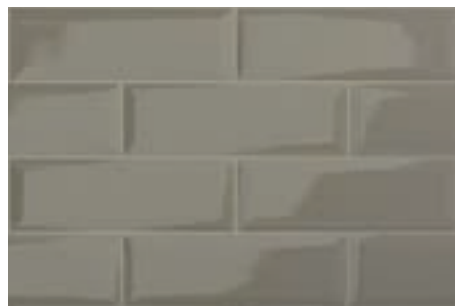

Adamas Salvia Glossy

754976

ATER

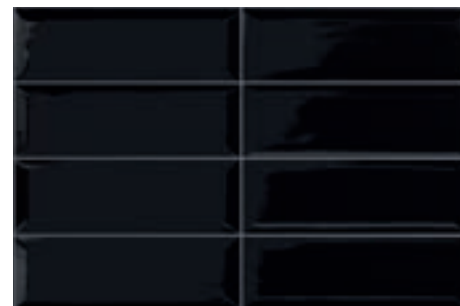

Adamas Ater Glossy

754970

Pavimenti consigliati:
Recommended floors:
Sols recommandés:
Empfohlene Bodenfliesen:
Pavimentos aconsejados:
Рекомендуемые полы:
推荐地板:
Pietra di Basalto (p.238)

Imballi . Packing . Conditionnement . Verpackungseinheiten . Embalajes . Упаковка . 包装

FORMATO SIZE FORMAT FORMAT FORMATO ФОРМАТ 尺寸	ISO 10545.13	SPESSORE THICKNESS EPAISSEUR STÄRKE ESPESOR ТОЛЩИНА 厚度	KG/MQ KG/SQM KG/MC KG/QM KG/MQ KG/ KВ.M. KG/SQM	SCATOLA BOX BOÎTE KARTON CAJA КОРОБКА 盒子	EUROPALLET		
					mq	box	mq
10x30 cm . 4"x12" ADAMAS	GLA	8,5 mm . 0,33"	14,49	30	0,90	80	72,00

Aura - Artistico metropolitano

Aura rivisita in chiave chic il mattone faccia a vista, giocando con tinte neutre e sofisticate e proponendo due finiture, lucida e opaca, dalle accattivanti sfumature. Il risultato è un progetto in equilibrio tra essenzialità urban e grafiche contemporanee, arricchito da decori unici dal ricercato accento dinamico.

EN Aura - Metropolitan artistic

Aura adds a touch of chic to exposed brick, playing with sophisticated neutral tones and offering two finishes (glossy and matt) with eye-catching shading. The result is a perfect balance of urban essentiality and contemporary graphics, enriched by unique accents with a sophisticated vibrant mood.

FR Aura - Artistique métropolitain

Aura offre une réinterprétation chic de la brique de parement, en jouant sur des couleurs neutres et sophistiquées et en proposant deux finitions, brillante et mate, aux nuances captivantes. Le résultat est un projet en équilibre entre essentialité urbaine et graphismes contemporains, enrichi par des décors uniques à l'accent dynamique recherché.

DE Aura - Künstlerisch metropolitano

Aura greift Sichtziegel in einer schicken Form auf, spielt mit neutralen und raffinierten Farben und bietet zwei Oberflächen, glänzend und matt, mit faszinierenden Farbtönen an. Das Ergebnis ist ein Projekt im Einklang zwischen urbaner Wesentlichkeit und zeitgenössischer Grafik, bereichert durch einzigartige Dekors mit einem raffinierten dynamischen Akzent.

ES Aura / Artístico metropolitano

Aura repropone en clave chic el ladrillo cara a vista, jugando con colores neutros y sofisticados y proponiendo dos acabados, brillante y opaco, de cautivantes matices. El resultado es un proyecto en equilibrio entre esencialidades urbanas y gráficas contemporáneas, enriquecido mediante decoraciones únicas de refinado acento dinámico.

RU Aura - Городское искусство

Aura пересматривает в роскошном ключе кирпичную кладку, играя с нейтральными и изысканными цветами, предлагая две отделки - глянцевую и матовую - с привлекательными оттенками. Результат - проект, в котором сбалансирована городская строгость и современная графика, обогащенный уникальным декором с изысканным штрихом динамичности.

CH Aura 系列- 大都会艺术

Aura 系列产品 通过使用中性精致色调 以及光滑和亚光双饰 以迷人的深浅变化, 使饰面砖重温雅致秘诀。 其结果是一个在城市本质和现代图形之间取得平衡的项目, 独特的装饰和精致的充满活力的色调使项目更加丰富。



wall: Aura Spice 10x30 cm . 4"x12" . Aura Spice Glossy 10x30 cm . 4"x12"

AURA 10x30 cm | 4"x12" \pm 7,5 mm | 0,30"

(SEMIGRES) Rivestimenti . Wall surfaces . Revêtements . Wandfliesen . Revestimientos . Плитка Для Стен . 牆面瓷磚

COOL

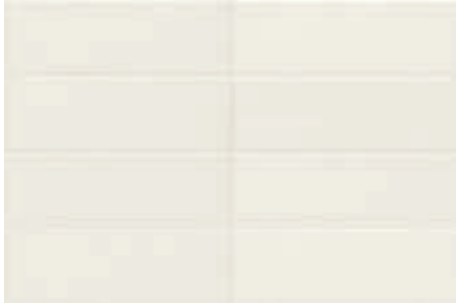

Aura Cool Matt

754993 

BREEZE



Aura Breeze Matt

754992 

SLATE

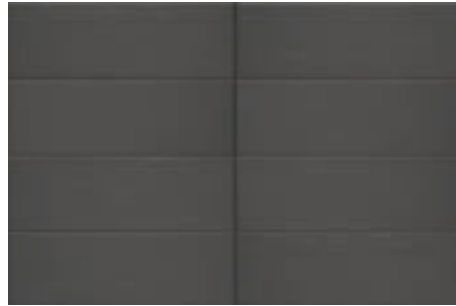

Aura Slate Matt

754997 

JET

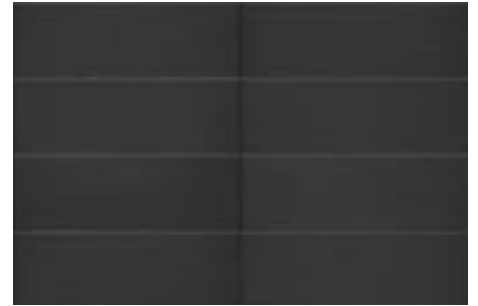

Aura Jet Matt

754994 

SHELL



Aura Shell Matt

754996 

MOSS



Aura Moss Matt

754995 

SPICE

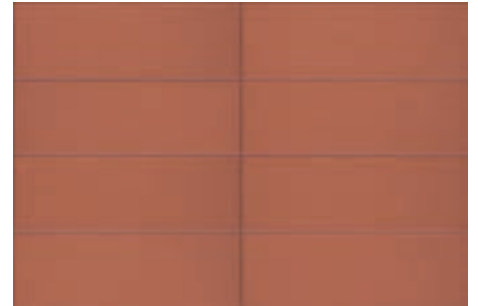

Aura Spice Matt

754998 

COOL GLOSSY



Aura Cool Glossy **754945**

BREEZE GLOSSY



Aura Breeze Glossy **754944**

SLATE GLOSSY



Aura Slate Glossy **754949**

JET GLOSSY



Aura Jet Glossy **754946**

SHELL GLOSSY



Aura Shell Glossy **754948**

MOSS GLOSSY



Aura Moss Glossy **754947**

SPICE GLOSSY

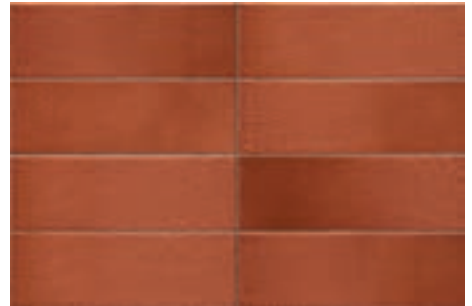

Aura Spice Glossy **754950**

AURA 10x30 cm | 4"x12" \pm 7,5 mm | 0,30"

(SEMIGRES) Rivestimenti . Wall surfaces . Revêtements . Wandfliesen . Revestimientos . Плитка Для Стен . 牆面瓷磚

AURA JET GLOSSY

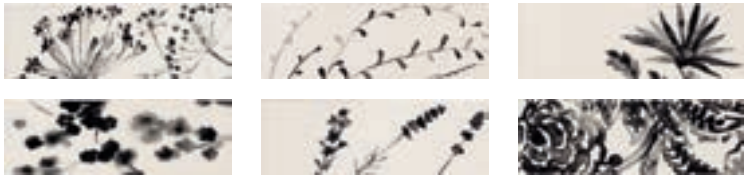

Decoro Aura Jet Glossy

754935 

AURA SPICE GLOSSY



Decoro Aura Spice Glossy

754933 

AURA MOSS GLOSSY

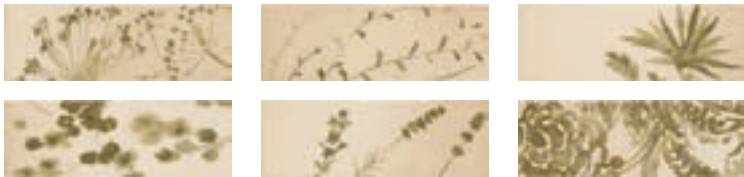

Decoro Aura Moss Glossy

754934 

ETHNIC JET GLOSSY

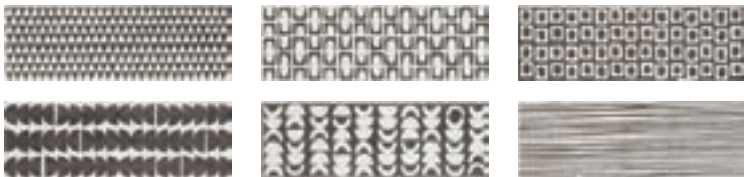

Decoro Ethnic Jet Glossy

754932 

ETHNIC SPICE GLOSSY



Decoro Ethnic Spice Glossy

754931 

Pavimenti consigliati:
 Recommended floors:
 Sols recommandés:
 Empfohlene Bodenfliesen:
 Pavimentos aconsejados:
 Рекомендуемые полы:
 推荐地板:

Madeira (p.148)
Elementi (p.206)

Imballi . Packing . Conditionnement . Verpackungseinheiten . Embalajes . Упаковка . 包装

FORMATO SIZE FORMAT FORMAT FORMATO ФОРМАТ 尺寸	ISO 10545.13	SPESSORE THICKNESS EPAISSEUR STÄRKE ESPESOR ТОЛЩИНА 厚度	KG/MQ KG/SQM KG/MC KG/QM KG/MQ KG/ КВ.М. KG/SQM	SCATOLA BOX BOÎTE KARTON CAJA КОРОБКА 盒子	EUROPALLET		
					mq	box	mq
10x30 cm . 4"x12" AURA		7,5 mm . 0,30"	13,58	34	1,02	80	81,60
10x30 cm . 4"x12" AURA DECORO		7,5 mm . 0,30"	13,29	34	1,02	40	81,60

Negli imballi della collezione Aura i fondi e i decori vengono inscatolati in maniera casuale. Si troveranno quindi diverse varianti del colore scelto, per garantire un movimento cromatico e una variabilità grafica che offrano maggior pregio estetico alla posa del materiale.

The backdrops of the Aura collection come in random packaging. Therefore, slightly varying shades of the chosen colour will be included in order to ensure chromatic movement and graphic versatility so as to offer the best aesthetic appeal during installation of the material.

Les fonds de la collection Aura sont emballés dans des cartons de manière casuelle. Vous trouverez par conséquent plusieurs variantes de la couleur choisie, ce qui garantira le mouvement chromatique et la variabilité graphique indispensables pour une pose du matériau encore plus esthétique.

Die Kartons der Kollektion Aura enthalten willkürlich vermischte Unifliesen. Dies versichert eine natürliche Abwechslung verschiedener Farbtöne in der gewählten Farbe und somit eine chromatische Variabilität für ein perfektes Gesamtbild nach dem Verlegen der Fliesen.

Las piezas de la colección Aura se embalan de manera casual. Por lo tanto, se encontrarán distintas variantes del color elegido para garantizar un movimiento cromático y una heterogeneidad gráfica que confieran mayor valor estético a la colocación del material.

При упаковке коллекции Aura изделия упаковываются в коробки обычным образом. Следовательно, в них находятся различные варианты выбранного цвета, чтобы гарантировать цветовой и графический разнообразие, обеспе чивающие большую эстетическую привлекательность при укладке материала.

在 Aura 系列的包装中，底部以随机的方式装箱。因此选择的颜色会呈现出不同的变化，通过色彩的运动和图形的变化使物品的陈设更具美感

Be In - Esserci con stile

Creatività e luce animano una collezione che fonde morbide tinte pastello, singolari geometrie e un effetto craquelé dal suggestivo sapore artigianale. L'ideale per personalizzare gli ambienti con un raffinato accento vintage, proponendo molteplici abbinamenti soffusi di luce colorata e gusto bon ton.

EN Be In - Be there with style

Infused with creativity and light, this collection blends soft pastel shades, unusual patterns, and a crackle effect that lends an artisan appeal. Ideal for customising designs with a stylish vintage accent, it offers multiple combinations suffused with colour, light, and good taste.

FR Be In - Être présent avec style

Créativité et lumière animent une collection qui allie des couleurs pastel douces, des géométries singulières et un effet craquelé à la saveur artisanale évocatrice. L'idéal pour personnaliser les espaces avec un accent vintage raffiné, en proposant de multiples combinaisons diffuses de lumière colorée et bon ton.

DE Be In - Dasein mit Stil

Kreativität und Licht beleben eine Kollektion, die weiche Pastelltöne, einzigartige Geometrien und einen Craquelé-Effekt mit einem eindrucksvollen handwerklichen Stil verbindet. Ideal, um Umgebungen mit einem raffinierten Vintage-Akzent zu personalisieren, wobei mehrere Kombinationen angeboten werden, die von farbigem Licht und dem Stil des Bon-Ton durchdrungen sind.

ES Be In / Presencia con estilo

Creatividad y luz animan una colección que funde suaves tonalidades pastel, singulares geometrías y un efecto craquelado de sugestivo efecto artesanal. Ideal para personalizar los ambientes con un refinado acento vintage, proponiendo múltiples combinaciones impregnadas de luz coloreada y gusto bon ton.

RU Be In - Жизнь со стилем

Эту коллекцию, которая совмещает в себе мягкие пастельные цвета, уникальную геометрию и эффект кракелюра в изысканном ремесленном стиле, оживляют креативность и яркость. Be In является идеальным средством для персонализации интерьеров изысканными винтажными решениями, предлагающими многочисленные сочетания рассеянного цветного света и хорошего вкуса.

CH Be In 系列 - 时尚展现

创意和光线为这个系列注入了活力，其以引人入胜的手作品味把柔和粉彩色调、独特的几何形状和裂纹效果融合在一起。多种多样的彩光浅色组合和雅致品味非常适合以精致复古色调来个性化环境。



wall: Be In Turquoise 10x20 cm . 4"x8" . Be In Decor Greensea 10x20 cm . 4"x8"



▲ wall: Be In Black 10x20 cm . 4"x8" . Be In Decor Black 10x20 cm . 4"x8"
▶ wall: Be In Brown 10x20 cm . 4"x8" . Be In Decor Rose 10x20 cm . 4"x8"



BE IN 10x20 cm | 4"x8" \times 7 mm | 0,27"

(SEMIGRES) Rivestimenti . Wall surfaces . Revêtements . Wandfliesen . Revestimientos . Плитка Для Стен . 牆面瓷磚

WHITE

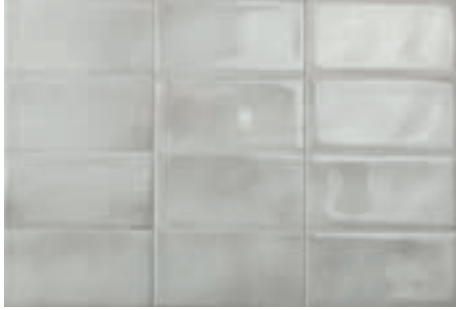

Be In White Glossy

512069

ROSE



Be In Rose Glossy

512066

TURQUOISE



Be In Turquoise Glossy

512067

GREY

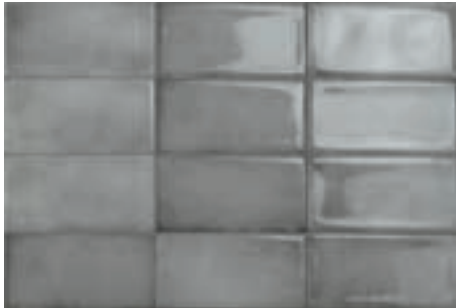

Be In Grey Glossy

512070

BROWN



Be In Brown Glossy

512065

GREENSEA

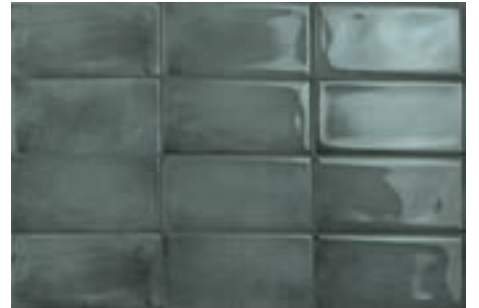

Be In Greensea Glossy

512068

BLACK



Be In Black Glossy

512071

BLACK

Be In Decor Black Glossy

512074 
ROSE

Be In Decor Rose Glossy

512072 
GREENSEA



Be In Decor Greensea Glossy

512073 

Pavimenti consigliati:
 Recommended floors:
 Sols recommandés:
 Empfohlene Bodenfliesen:
 Pavimentos aconsejados:
 Рекомендуемые полы:
 推荐地板:

Madeira (p.148)
Elementi (p.206)

Imballi . Packing . Conditionnement . Verpackungseinheiten . Embalajes . Упаковка . 包裝

FORMATO SIZE FORMAT FORMAT FORMATO ФОРМАТ 尺寸	ISO 10545.13	SPESSORE THICKNESS EPAISSEUR STÄRKE ESPESOR ТОЛЩИНА 厚度	KG/MQ KG/SQM KG/MC KG/QM KG/MQ KG/КВ.М. KG/SQM	SCATOLA		EUROPALLET	
				BOX	BOÎTE	KARTON	CAJA
					mq	box	mq
10x20 . 4"x8" BE IN	GLA	7 mm . 0,27"	13,50	32	0,64	120	76,80
10x20 . 4"x8" DECORO	GLA	7 mm . 0,27"	13,50	32	0,64	120	76,80

BeLike - Anima raffinata

Un raccolta composta da ricercati decori. Dai motivi floreali che evocano la grana di delicati tessuti orientali, alla suggestione Kintsugi, ispirata alle preziose porcellane giapponesi ricostruite con filamenti dorati. Finestre materiche in cui echeggiano nuance d'oltreoceano, affacciate su nuove visioni contemporanee.

EN Belike - Refined soul

A collection featuring sophisticated accents, ranging from floral motifs conjuring up the textures of delicate oriental fabrics to the Kintsugi references inspired by the Japanese tradition of reconstructing porcelain with golden filaments. Glimpses of materials and echoes of cultures from overseas, paired with new contemporary visions.

FR Belike - Âme raffinée

Une collection composée de décors recherchés. Des motifs floraux évoquant le grain de délicats tissus orientaux, à la suggestion Kintsugi, inspirée des précieuses porcelaines japonaises reconstruites avec des filaments dorés. Des fenêtres matiéristes faisant écho à des nuances d'outre-mer, donnant sur de nouvelles visions contemporaines.

DE Belike - Raffinierte Seele

Eine Kollektion raffinierter Dekors. Von Blumenmotiven, die an die Muster zarter orientalischer Stoffe erinnern, bis hin zu Kintsugi-Vorschlägen, die von kostbarem japanischem Porzellan inspiriert werden, das mit goldenen Linien repariert wurde. Materische Fenster, in denen Nuancen aus Übersee wiederhallen, mit Blick auf neue zeitgenössische Visionen.

ES Belike / Alma refinada

Una colección compuesta por refinadas decoraciones. Desde motivos florales, que evocan la veta de delicados tejidos orientales, hasta la sugestión Kintsugi, inspirada en las preciosas porcelanas japonesas reconstruidas con filamentos dorados. Ventanas matéricas en las que se evocan matices de ultramar con vistas a nuevas visiones contemporáneas.

RU Belike - Изысканная душа

Подборка утонченного декора. Ее охват - от цветочных мотивов, воспроизводящих фактуру нежных восточных тканей, до красоты Кинцуги, источником вдохновения для которой стал изысканный японский фарфор, восстановленный при помощи золотых нитей. Частицы материи, в которых отзываются эхом заокеанские оттенки, отражающиеся в новых, современных сценариях.

CH Belike 系列 - 精致的灵魂

由精致的装饰品组成的系列。从令人联想到精致的东方织物谷粒的花卉图到灵感来自用镀金细丝修复的精致日本瓷器的金缮修复术的魅力。Finestre materiche 系列其系列中回荡着来自海外的面向当代新视野的色调。



wall: BeLike QueenBlue Glossy 60x20 cm . 24"x8" . Border Azure 20x20 cm . 8"x8" . BeLike Azure 60x20 cm . 24"x8"
Floor: Whole Chevron Grey SQ 120x60 cm . 48"x24"



wall: Blue Patch Gold 20x20 cm . 8"x8" Floor: Whole Chevron Maiolica Grey SQ 120x60 cm . 48"x24"





▲ wall: Border Umber 20x20 cm . 8"x8" floor: FMG - Villa Earth SQ 120x60 cm . 48"x24"

► wall: Brown Patch Decor 20x20 cm . 8"x8" . Brown Patch Gold 20x20 cm . 8"x8" floor: Whole Stone Tobacco SQ 120x20 cm . 48"x8"



BELIKE 60x20 cm | 24"x8" \approx 7,5 mm | 0,3"

(SEMIGRES) Rivestimenti . Wall surfaces . Revêtements . Wandfliesen . Revestimientos . Плитка Для Стен . 牆面瓷磚

SHELL



BeLike Shell Matt

562290 

SHELL GLOSSY



BeLike Shell Glossy

562294 

AZURE



BeLike Azure Matt

562291 

AZURE GLOSSY



BeLike Azure Glossy

562295 

MARINE

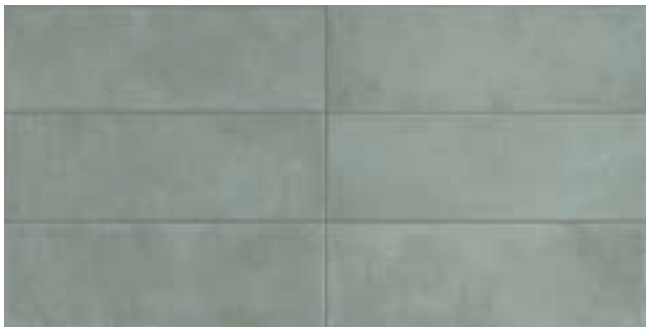

BeLike Marine Matt

562292 

MARINE GLOSSY

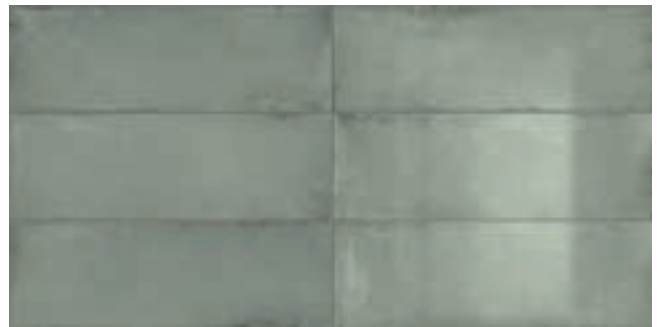

BeLike Marine Glossy

562296 

QUEENBLUE

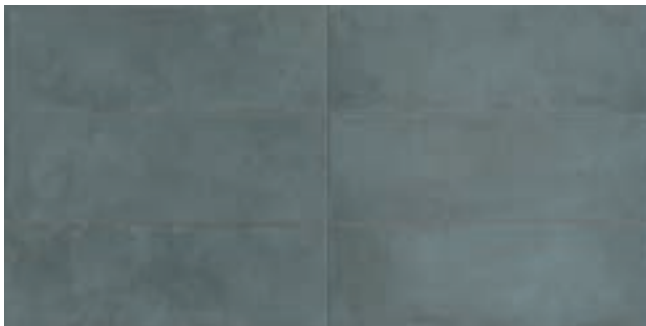

BeLike QueenBlue Matt

562293 

QUEENBLUE GLOSSY

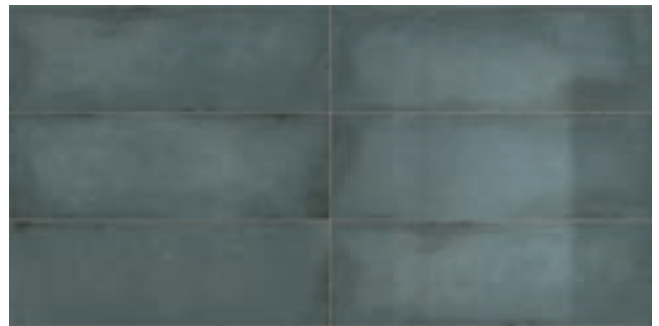

BeLike QueenBlue Glossy

562297 

CREAM



BeLike Cream Matt

562298

CREAM GLOSSY



BeLike Cream Glossy

562302

PEACH

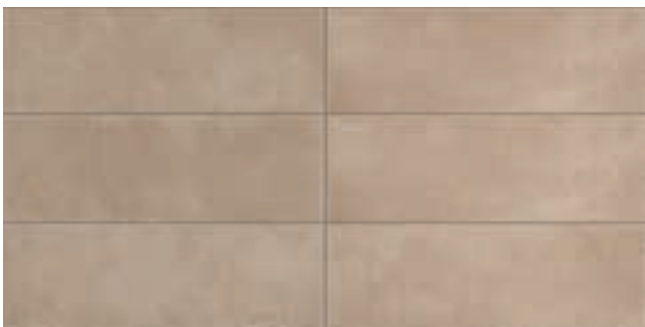

BeLike Peach Matt

562299

PEACH GLOSSY



BeLike Peach Glossy

562303

SIENNA

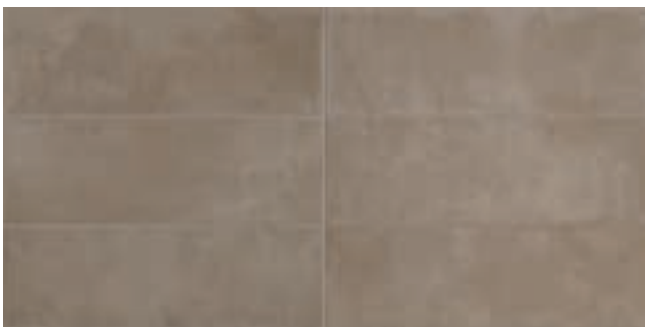

BeLike Sienna Matt

562300

SIENNA GLOSSY

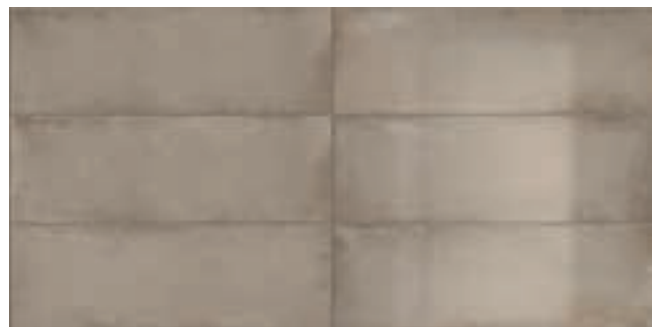

BeLike Sienna Glossy

562304

UMBER

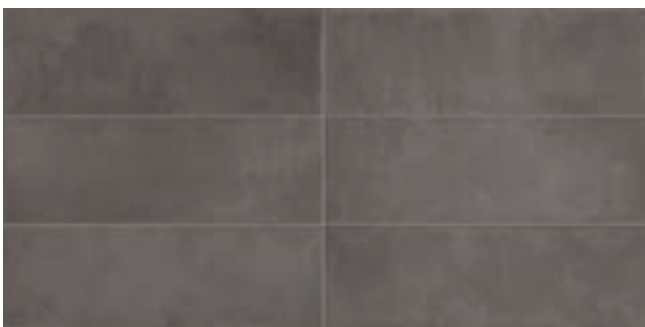

BeLike UMBER Matt

562301

UMBER GLOSSY

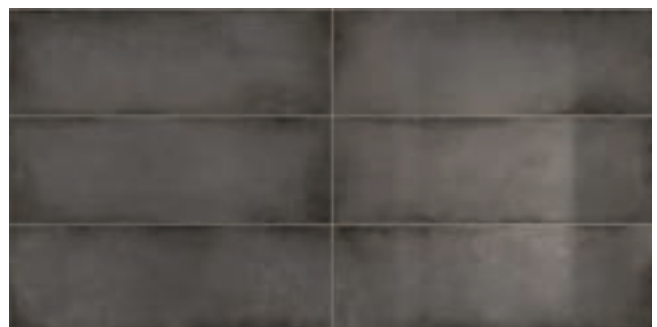

BeLike UMBER Glossy

562305

BELIKE 20x20 cm | 8"x8" \pm 7,5 mm | 0,3"

(SEMIGRES) Rivestimenti . Wall surfaces . Revêtements . Wandfliesen . Revestimientos . Плитка Для Стен . 牆面瓷磚

BLUE



Blue Patch Decor Glossy

563558 

BROWN



Brown Patch Decor Glossy

563559 

BLUE

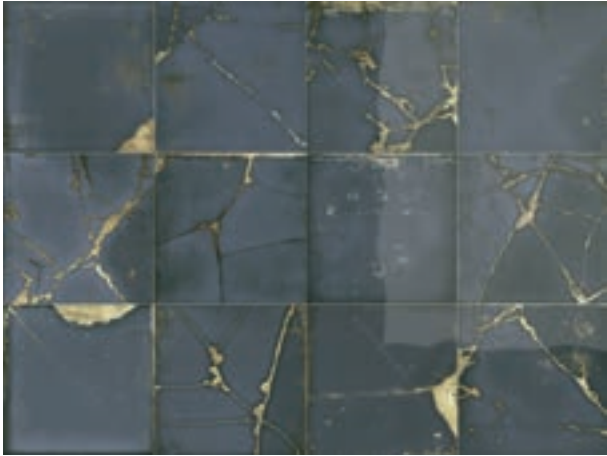

Blue Patch Gold Glossy

563560 

BROWN

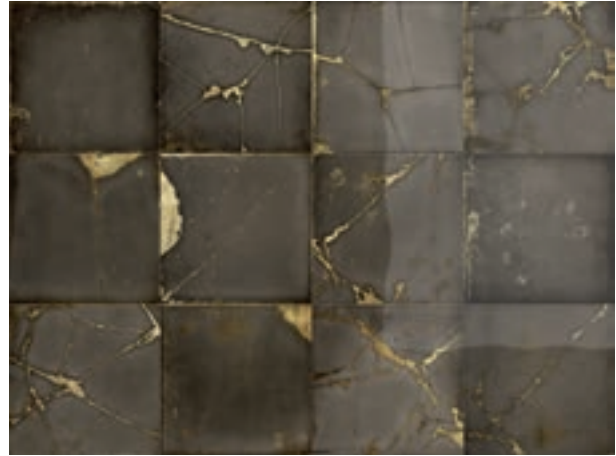

Brown Patch Gold Glossy

563561 

MILK

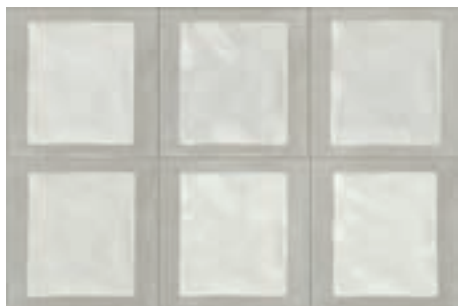

Border Milk Glossy

563562 

AZURE



Border Azure Glossy

563563 

PEACH

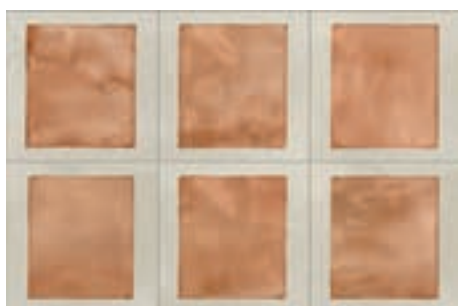

Border Peach Glossy

563564 

UMBER



Border Umber Glossy

563565 

Pavimenti consigliati:
 Recommended floors:
 Sols recommandés:
 Empfohlene Bodenfliesen:
 Pavimentos aconsejados:
 Рекомендуемые полы:
 推荐地板:
Whole Chevron (p.182)
Whole Stone (p.182)
FMG Vernice Villa Earth

Imballi . Packing . Conditionnement . Verpackungseinheiten . Embalajes . Упаковка . 包裝

FORMATO SIZE FORMAT FORMAT FORMATO ФОРМАТ 尺寸	ISO 10545.13	SPESSORE THICKNESS EPAISSEUR STÄRKE ESPESOR ТОЛЩИНА 厚度	KG/MQ KG/SQM KG/MC KG/QM KG/MQ KG/ KB.M. KG/SQM	SCATOLA BOX BOÎTE KARTON CAJA КОРОБКА 盒子		EUROPALLET	
					mq	box	mq
60x20 . 24"x8" BELIKE	GLA	7,5 mm . 0,3"	13,3247	12	1,44	48	69,12
20x20 . 8"x8" DECORO	GLA	7,5 mm . 0,3"	13,027	16	0,64	136	87,04

Blast - Eleganza vulcanica

Blast restituisce la superficie compatta e satura di inclusioni minerali delle rocce vulcaniche con un struttura irregolare, ricca di sfumature e screziature tono su tono. La collezione può convivere con l'omonima proposta in gres porcellanato di FMG, per vestire gli spazi con un total look naturale e di tendenza.

EN Blast - Volcanic elegance

Blast recreates the compact mineral-saturated surfaces of volcanic rocks, featuring uneven textures and tone-on-tone shading and streaks. The collection sits perfectly alongside the porcelain stoneware of the same name offered by FMG, lending designs a natural and on-trend total look.

FR Blast - Élégnance volcanique

Blast restitue la surface compacte et saturée d'inclusions minérales des roches volcaniques avec une structure irrégulière, riche en nuances et en marbrures ton sur ton. La collection peut coexister avec la proposition en grès cérame nommée FMG, pour habiller les espaces avec un total look naturel et tendance.

DE Blast - Vulkanische Eleganz

Blast gibt die Oberfläche kompakt und mit mineralischen Einschlüssen des Vulkangesteins mit einer unregelmäßigen Struktur wider, die reich an Schattierungen und Melierungen Ton-in-Ton sind. Die Kollektion kann mit dem gleichnamigen Vorschlag aus Feinsteinzeug von FMG zusammenleben, um die Räume in einem natürlichen und trendigen total Look zu kleiden.

ES Blast / Elegancia volcánica

Blast restituye la superficie compacta y saturada de inclusiones minerales de las rocas volcánicas con estructura irregular, rica en matices y moteados tono sobre tono. Esta colección puede convivir con la homónima propuesta en gres porcelánico de FMG, para vestir los espacios con un total look natural y de tendencia.

RU Blast - Вулканическая элeгантность

Blast предлагает плотную поверхность, насыщенную минеральными включениями вулканических пород, с неровной структурой, богатой оттенками и прожилками тон-в-тон. Эта коллекция может сочетаться с одноименным предложением керамогранита от FMG, чтобы оформлять пространства в едином, естественном и современном стиле.

CH Blast系列 - 火山般的优雅

Blast系列回归坚实表面, 充满不规则结构的火山岩矿物, 富于色调变化和同色系杂色。该系列可以 和FMG上釉陶瓷同名产品结合, 装扮 整体外观自然时尚的空间。



wall: Blast Grey 60x20 cm . 24"x8" Floor: Blast Grey 60x60 cm . 24"x24"



wall: Blast Grey 120x60 cm . 48"x24" . Blast Grey 60x20 cm . 24"x8" Floor: Blast Grey 60x60 cm . 24"x24"



BLAST 60x20 cm | 8"x24" \approx 8,5 mm | 0,33"

(SEMIGRES) Rivestimenti . Wall surfaces . Revêtements . Wandfliesen . Revestimientos . Плитка Для Стен . 牆面瓷磚

BEIGE



Blast Beige Glossy

562309 

GREY



Blast Grey Glossy

562307 

BROWN



Blast Brown Glossy

562310 

BLACK



Blast Black Glossy

562308 

ASH



Blast Ash Glossy

562306 

Pavimenti consigliati:
 Recommended floors:
 Sols recommandés:
 Empfohlene Bodenfliesen:
 Pavimentos aconsejados:
 Рекомендуемые полы:
 推荐地板:

FMG Blast

Imballi . Packing . Conditionnement . Verpackungseinheiten . Embalajes . Упаковка . 包装

FORMATO SIZE FORMAT FORMAT FORMATO ФОРМАТ 尺寸	ISO 10545.13	SPESSORE THICKNESS ÉPAISSEUR STÄRKE ESPESOR ТОЛЩИНА 厚度	KG/MQ KG/SQM KG/MC KG/QM KG/MQ KG/ K.B.M. KG/SQM	SCATOLA BOX BOÎTE KARTON CAJA КОРОБКА 盒子	EUROPALLET		
					m ²	box	m ²
60x20 . 24"x8" BLAST	GLA	8,5 mm - 0,33"	15,30	10	1,20	48	57,60

Blaze - Armonie metalliche

Un contenitore che cattura lo sguardo per le affascinanti nuance metalliche. La sua armonia di cromie, matt e stonalizzate, trova ulteriori possibilità di espressione in abbinamento a ricercati decori geometrici dal gusto retrò. Il giusto mix per caratterizzare gli spazi con un design glamour e accogliente.

EN Blaze - Metallic harmonies

An eye-catching design featuring mesmerising metallics. With its harmonic blend of matt finish and subtly different shades, this line offers even more possibilities when paired with stylish geometric accents with a retro mood. The perfect mix for glamorous yet welcoming spaces.

FR Blaze - Harmonies métalliques

Un contenant dont les nuances métalliques fascinantes capturent le regard. Son harmonie de couleurs, mates et stonalisées, trouve d'autres possibilités d'expression en combinaison avec des décors géométriques raffinés au goût rétro. Le bon mélange pour caractériser les espaces avec un design glamour et accueillant.

DE Blaze - Metallische Harmonien

Ein Behältnis, das durch faszinierende Metallic-Nuancen ins Auge fällt. Seine Harmonie aus matten und schattierten Farben findet weitere Ausdrucksmöglichkeiten in Kombination mit raffinierten geometrischen Dekors im Retrò-Stil. Die richtige Mischung, um Räume mit einem glamourösen und einladenden Design zu kennzeichnen.

ES Blaze / Armonías metálicas

Un contenedor que captura la mirada por sus fascinantes matices metálicos. Sua rmonía de colores, mate y sombreados, encuentra ulteriores posibilidades de expresión en combinación con refinadas decoraciones geométricas de gusto retro. La justa mixtura para caracterizar los espacios con un diseño glamoroso y acogedor.

RU Blaze - Металлическая гармония

Коллекция, завораживающая взгляд удивительными металлическими оттенками. Ее гармония матовых цветов и разнотона находит дополнительные возможности выражения в сочетании изысканного геометрического декора в стиле ретро. Это - выверенное сочетание для гламурного и уютного оформления пространств.

CH Blaze系列 - 和谐且具金属质感

一个因其迷人的金属色调而引人注目的空间。它的无光泽和非同色调的和谐结合复古品味的精致几何图案装饰,找到更多表达的可能性。以迷人而温馨的设计彰显空间特色的正确组合。



wall: Blaze Yellow 10x30 cm . 4"x12" . Blaze Decor Yellow 10x30 cm . 4"x12" Floor: Whole Stone Tobacco SQ 120x60 cm . 48"x24"



▲ wall: Blaze Decor Grey 10x30 cm . 4"x12" . Whole Stone Grey SQ 120x60 cm . 48"x24" floor: Whole Wood Lime SQ 120x20 cm . 48"x8"

► wall: Blaze Pink 10x30 cm . 4"x12" . Blaze Decor Pink 10x30 cm . 4"x12" . Brown Patch Gold 20x20 cm . 8"x8" floor: Whole Chevron Tobacco SQ 120x60 cm . 48"x24"





wall: Blaze Avio 10x30 cm . 4"x12" . Blaze Decor Avio 10x30 cm . 4"x12" Floor: Whole Stone Black SQ 120x60 cm . 48"x24"



BLAZE 10x30 cm | 4"x12" \approx 7,5 mm | 0,30"

(SEMIGRES) Rivestimenti . Wall surfaces . Revêtements . Wandfliesen . Revestimientos . Плитка Для Стен . 牆面瓷磚

YELLOW



Blaze Yellow Matt

754719 

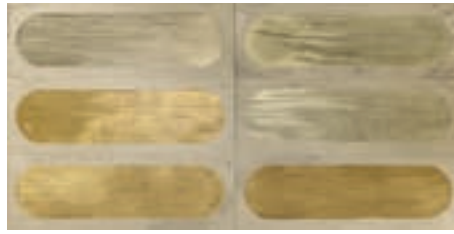

Blaze Decor Yellow Glossy

754723 

PINK



Blaze Pink Matt

754720 



Blaze Decor Pink Glossy

754724 

AVIO



Blaze Avio Matt

754721 



Blaze Decor Avio Glossy

754725 

GREY



Blaze Grey Matt

754722 

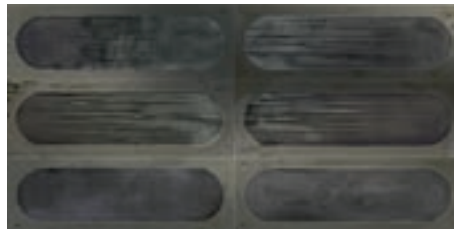

Blaze Decor Grey Glossy

754726 

Pavimenti consigliati:
 Recommended floors:
 Sols recommandés:
 Empfohlene Bodenfliesen:
 Pavimentos aconsejados:
 Рекомендуемые полы:
 推荐地板:

Whole Chevron (p.182)
Whole Wood (p.182)
Whole Stone (p.182)

Imballi . Packing . Conditionnement . Verpackungseinheiten . Embalajes . Упаковка . 包装

FORMATO SIZE FORMAT FORMAT FORMATO ФОРМАТ 尺寸	ISO 10545.13	SPESSORE THICKNESS ÉPAISSEUR STÄRKE ESPESOR ТОЛЩИНА 厚度	KG/MQ KG/SQM KG/MC KG/QM KG/MQ KG/ КВ.М. KG/SQM	SCATOLA BOX BOÎTE KARTON CAJA КОРОБКА 盒子	EUROPALLET		
					m ²	box	m ²
10x30 cm . 4"x12" BLAZE	GLA	7,5 mm . 0,30"	13,3579	34	1,02	80	81,60

Freehand - Profilo di stile

Il caratteristico effetto “craquelè” della tecnica Raku esalta la lucentezza del progetto Freehand, sulle cui superfici si disegnano piccoli acquerelli dalle tinte desaturate e sfumate. Capolavori di manualità, aperti a ispirati dialoghi con i grafismi leggeri di inusuali decori.

EN Freehand - Style profile

The characteristic crackle effect of Raku ceramics sets off the shine of the Freehand line to perfection, while diminutive watercolours in desaturated hues and subtle shading adorn the surfaces. Masterpieces of craftsmanship, inspired and featuring delicate graphics and unusual accents.

FR Freehand - Profil de style

L'effet « craquelé » caractéristique de la technique Raku exalte la brillance du projet Freehand, dont les surfaces présentent de petites aquarelles aux couleurs désaturées et nuancées. Des chefs-d'œuvre de l'artisanat, ouverts à des dialogues inspirés avec les graphismes légers de décors inhabituels.

DE Freehand - Profil von Stil

Der charakteristische „Craquelè“-Effekt der Raku-Technik verstärkt den Glanz des Projekts Freehand, auf dessen Flächen kleine Aquarelle mit entsättigten und schattierten Farbtönen gezeichnet sind. Meisterwerke der Handwerkskunst, die inspirierten Dialogen mit der leichten Grafik ungewöhnlicher Dekorationen offen stehen.

ES Freehand / Perfil con estilo

El característico efecto craquelado de la técnica Raku destaca el brillo del proyecto Freehand, sobre cuyas superficies se dibujan pequeñas acuarelas de colores desaturados y matizados. Obras maestras de manualidad, abiertas a inspirados diálogos con los grafismos ligeros de inusuales decoraciones.

RU Freehand - Коротко о стиле

Характерный кракелюрный эффект техники раку подчеркивает глянец проекта Freehand, на поверхностях которого имеются маленькие акварельные рисунки в растворенных и размытых тонах. Это - настоящие рукотворные шедевры, которые ведут открытый диалог с легкой графикой необычного декора.

CH Freehand系列 - 风格描绘

Raku技术特有的“craquelè 碎裂花纹”效果 增强Freehand项目产品的光泽, 在其表面上绘制了具有不饱和且细微色差的小水彩画。手工工艺杰作, 借助不寻常装饰的浅色图形进行的富有灵感的对话。



wall: Free Brown 20x20 cm . 8"x8" . Free Hand Flor Decor Warm 20x20 cm . 8"x8" Floor: Whole Wood Lime SQ 120x20 cm . 48"x8"



▲ wall: Free Yellow 20x20 cm . 8"x8" . Free Grey 20x20 cm . 8"x8" floor: FMG - Villa Earth SQ 120x60 cm . 48"x24"

► wall: Free Green 20x20 cm . 8"x8" . Free Blue 20x20 cm . 8"x8" . Free Hand Flor Decor Cold 20x20 cm . 8"x8" floor: Whole Stone Grey SQ 120x60 cm . 48"x24"



FREEHAND 20x20 cm | 8"x8" \pm 7,5 mm | 0,3"

(SEMIGRES) Rivestimenti . Wall surfaces . Revêtements . Wandfliesen . Revestimientos . Плитка Для Стен . 牆面瓷磚

WHITE



Free White Glossy

563548 

GREY



Free Grey Glossy

563554 

BLACK

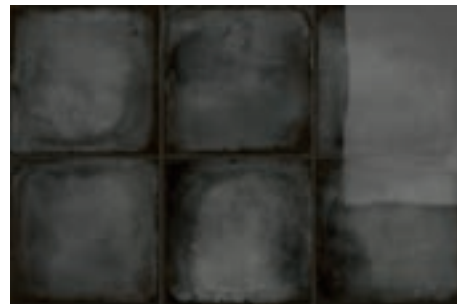

Free Black Glossy

563549 

GREEN



Free Green Glossy

563550 

BROWN



Free Brown Glossy

563552 

YELLOW



Free Yellow Glossy

563553 

BLUE



Free Blue Glossy

563551 

DECOR WARM

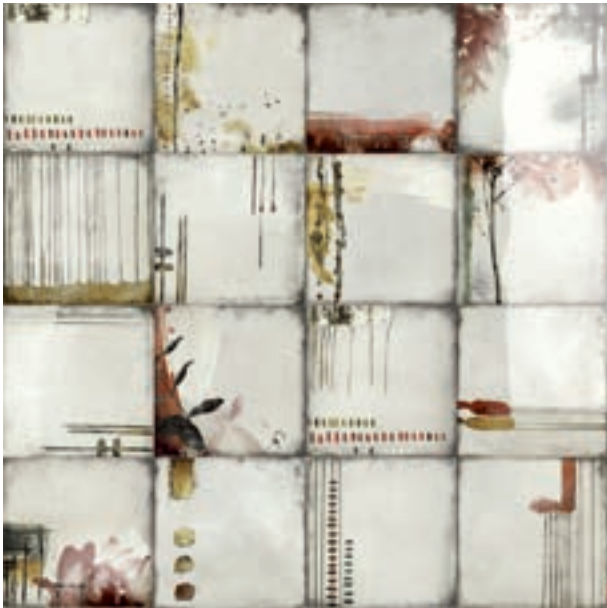

Free Hand Flor Decor Warm Glossy

563555 

DECOR COLD

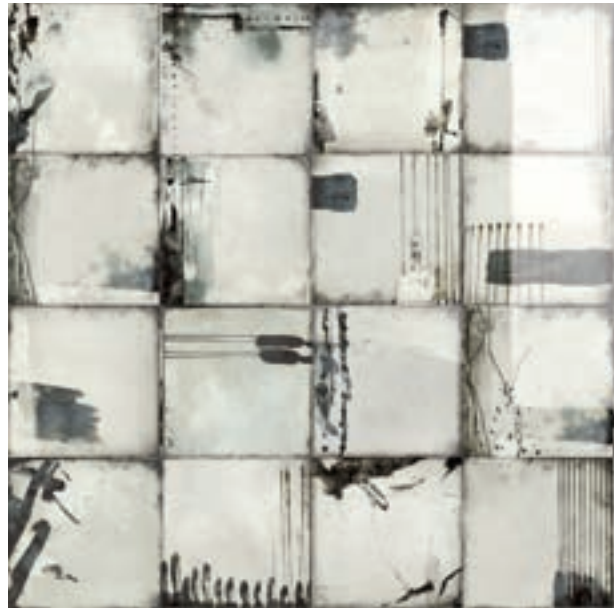

Free Hand Flor Decor Cold Glossy

563556 

DECOR

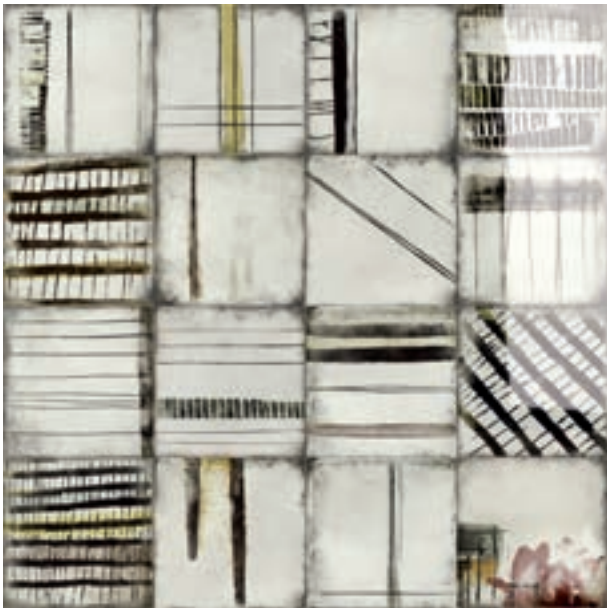

Free Hand Decor Glossy

563557 



wall: Free Black 20x20 cm . 8"x8" . Free White 20x20 cm . 8"x8" . Free Hand Decor 20x20 cm . 8"x8" floor: Whole Stone Grey SQ 120x60 cm . 48"x24"

Pavimenti consigliati:
 Recommended floors:
 Sols recommandés:
 Empfohlene Bodenfliesen:
 Pavimentos aconsejados:
 Рекомендуемые полы:
 推荐地板:

Whole Wood (p.182)
Whole Stone (p.182)

Imballi . Packing . Conditionnement . Verpackungseinheiten . Embalajes . Упаковка . 包装

FORMATO SIZE FORMAT FORMAT FORMATO ФОРМАТ 尺寸	ISO 10545.13	SPESSORE THICKNESS EPAISSEUR STÄRKE ESPESOR ТОЛЩИНА 厚度	KG/MQ KG/SQM KG/MC KG/QM KG/MQ KG/ КВ.М. KG/SQM	SCATOLA BOX BOÎTE KARTON CAJA КОРОБКА 盒子	EUROPALLET		
					mq	box	mq
20x20 . 8"x8" FREEHAND	GLA	7,5 mm . 0,3"	13,027	32	1,28	75	96,00

Lol - Materia brillante

La linearità del mattoncino incontra la lucentezza di tinte brillanti dando vita a rivestimenti che pulsano di vibrazioni cromatiche. Lol è un inno alla libertà espressiva, amplificata dalle possibilità di posa verticale o orizzontale che permettono di trovare sempre nuovi abbinamenti tra i colori e con decori dal ricercato appeal artistico.

EN Lol - Brilliance and material

The linear shape of traditional bricks meets the brilliance of high-gloss tones to create wall tiles pulsating with colour. Lol is an ode to design freedom. As it can be laid either vertically or horizontally, users have endless opportunities to create new colour pairings and mix decorations to sophisticated effect, creating an artistic appeal.

FR Lol - Matière brillante

La linéarité des briques rencontre la brillance des couleurs vives, donnant vie à des revêtements muraux qui palpitent de vibrations chromatiques. Lol est un hymne à la liberté d'expression, amplifiée par les possibilités de pose verticale ou horizontale qui permettent de toujours trouver de nouvelles combinaisons entre les couleurs et avec des décors à l'attrait artistique recherché.

DE Lol - Glänzende Materie

Die Linearität des Ziegels trifft auf den Glanz leuchtender Farben, die Wandbelägen Leben einhauchen, die mit chromatischen Schwingungen pulsieren. Lol ist eine Hymne an die Ausdrucksfreiheit, verstärkt durch die Möglichkeit der vertikalen oder horizontalen Verlegung, die es ermöglicht, immer neue Kombinationen zwischen Farben und Dekors mit einem raffinierten künstlerischen Reiz zu finden.

ES Lol / Materia brillante

La linealidad del ladrillo se encuentra con el brillo de colores vivaces, dando vida a revestimientos con pulsaciones de vibraciones cromáticas. Lol es un himno a la libertad expresiva, amplificada por las posibilidades de colocación vertical u horizontal que permiten encontrar siempre nuevas combinaciones entre los colores, con decoraciones de elegante evocación artística.

RU Lol - Яркая материя

Линейность кирпичиков сочетается с блеском ярких цветов, создавая тем самым облицовку, на которой пульсируют цветовые нюансы. Lol - это гимн свободе выражения, усиленной возможностями вертикальной или горизонтальной укладки, позволяющей находить все новые сочетания цветов и декоров в изысканном художественном вкусе.

CH Lol系列 - 闪亮的材料

装饰瓷砖的线性和亮丽色调光泽结合 赋予墙砖以生命力,使其绚烂夺目。Lol系列是一首表达自由的赞歌,因各种垂直或水平安装的可能性而被广泛采用,以其精致的艺术感染力,总能在颜色和装饰之间找到新的契合。



wall: Lol Yellow 10x20 cm . 4"x8" . Dec. Lol Yellow 10x20 cm . 4"x8"



▲ wall: Lol Grey 10x20 cm . 4"x8" . Dec. Joy Flo 10x20 cm . 4"x8"
▶ wall: Lol Aquamarine 10x20 cm . 4"x8"



LOL 10x20 cm | 4"x8" \pm 7 mm | 0,27"

(SEMIGRES) Rivestimenti . Wall surfaces . Revêtements . Wandfliesen . Revestimientos . Плитка Для Стен . 牆面瓷磚

WHITE



Lol White Glossy

512012

AQUAMARINE



Lol Aquamarine Glossy

512015

GREY



Lol Grey Glossy

512013

YELLOW



Lol Yellow Glossy

512016

RED



Lol Red Glossy

512017

BLUE



Lol Blue Glossy

512014



Dec. Lol Yellow Glossy

512047 *



Dec. Lol Aquamarine Glossy

512046 *



Dec. Joy Dott Glossy
512048



Dec. Joy Art Glossy
512049



Dec. Joy Leaf Glossy
512050



Dec. Joy Mya Glossy
512051



Dec. Joy Key Glossy
512052



Dec. Joy Flo Glossy
512053

* Imballo random / Random packaging

Pavimenti consigliati:
 Recommended floors:
 Sols recommandés:
 Empfohlene Bodenfliesen:
 Pavimentos aconsejados:
 Рекомендуемые полы:
 推荐地板:

Whole (p.182)

Elementi (p.206)

Imballi . Packing . Conditionnement . Verpackungseinheiten . Embalajes . Упаковка . 包裝

FORMATO SIZE FORMAT FORMAT FORMATO ФОРМАТ 尺寸	ISO 10545.13	SPESSORE THICKNESS EPAISSEUR STÄRKE ESPESOR ТОЛЩИНА 厚度	KG/MQ KG/SQM KG/MC KG/QM KG/MQ KG/ КВ.М. KG/SQM	SCATOLA BOX BOÎTE KARTON CAJA КОРОБКА 盒子		EUROPALLET	
					mq	box	mq
							
10x20 . 4"x8" LOL	GLA	7 mm . 0,27"	13,30	32	0,64	120	76,80
10x20 . 4"x8" DECORO LOL	GLA	7 mm . 0,27"	13,50	32	0,64	120	76,80
10x20 . 4"x8" DECORO JOY	GLA	7 mm . 0,27"	13,50	32	0,64	120	76,80

Maiolica - Sinergie creative

Superfici che inventano nuove armonie tra artigianato e design.

La loro ricca palette alterna toni classici e neutri a nuance più calde e vivaci, prestandosi a infinite combinazioni. Potenzialità che si ampliano con le fasce cromatiche irregolari del decoro Riga, e le classicheggianti stilizzazioni delle varianti Maiolica e Ornamenta.

EN Majolica - Creative synergies

Tiling that blends craftsmanship and design with inventive results. The rich colour palette of this line alternates classic and neutral tones with warmer, more lively shades, making it open to limitless pairings. And its potential is increased when combined with the uneven stripy shades of the Riga accents and the stylised classic mood of the Maiolica and Ornamenta variants.

FR Maiolica - Synergies créatives

Des surfaces qui inventent de nouvelles harmonies entre artisanat et design. Leur riche palette alterne des tons classiques et neutres avec des nuances plus chaudes et plus vives, se prêtant à des combinaisons infinies. Des potentiels qui s'élargissent avec les bandes de couleur irrégulières du décor Riga, et les stylisations classiques des variantes Majolica et Ornamenta.

DE Maiolica - Kreative Synergien

Oberflächen, die neue Harmonien zwischen Handwerkskunst und Design erfinden. Ihre reiche Palette wechselt klassische und neutrale Töne mit wärmeren und lebhafteren Nuancen ab und eignet sich für unendliche Kombinationen. Sie bieten Möglichkeiten, die sich mit den unregelmäßigen Farbstreifen des Dekors Riga und den klassischen Stilisierungen der Varianten Maiolica- und Ornamenta erweitern.

ES Mayólica / Sinergias creativas

Superficies que inventan nuevas armonías entre artesanía y diseño. Su rica paleta alterna tonos clásicos y neutros con otros más cálidos y vivaces, prestandose para infinitas combinaciones. Potencialidades que se amplían con las bandas cromáticas irregulares de la decoración Riga y las estilizaciones tendientes a lo clásico de las variantes Maiolica y Ornamenta.

RU Maiolica - Креативная синергия

Поверхности, создающие новую гармонию ремесленности и дизайна. В их богатой палитре чередуются классические и нейтральные тона с теплыми и живыми в бесконечном множестве сочетаний. Их потенциал увеличивается неровными цветными полосами декора Riga, а также классической стилизацией вариантов Maiolica и Ornamenta.

CH Maiolica系列 - 创意协同

在工艺和设计之间创造新和谐的瓷板。其丰富的调色板将经典和中性色调与更温暖、更活泼的色差交替呈现，从而实现无限组合。潜力随着Riga装饰的不规则色带以及Maiolica和Ornamenta系列变体的仿古风格化而扩展。



wall: Maiolica Corda 10x30 cm . 4"x12" . Maiolica Prugna 10x30 cm . 4"x12" . Maiolica Crema 10x30 cm . 4"x12" . Maiolica Grigio 10x30 cm . 4"x12"
floor: Decoro Riga Prugna 10x30 cm . 4"x12"



wall: Maiolica Corda 60x20 cm . 24"x8" . Maiolica Crema 20x20 cm . 8"x8"





▲ wall: Maiolica Mare 20x20 cm . 8"x8" . Maiolica Grigio 20x20 cm . 8"x8" . Maiolica Nero 20x20 cm . 8"x8" . Ornamenta Grigio 20x20 cm . 8"x8" floor: Pietra Lavica Grigio
► wall: Maiolica Arancio 10x30 cm . 4"x12" . Maiolica Ocra 10x30 cm . 4"x12" . Maiolica Rosso 10x30 cm . 4"x12" . Decoro Riga Rosso 10x30 cm . 4"x12"



love
life

H
♥
ME

KEYS! KITCHEN

MAIOLICA 10x30 cm | 4"x12" \pm 7,5 mm | 0,30"

(SEMIGRES) Rivestimenti . Wall surfaces . Revêtements . Wandfliesen . Revestimientos . Плитка Для Стен . 牆面瓷磚

LATTE

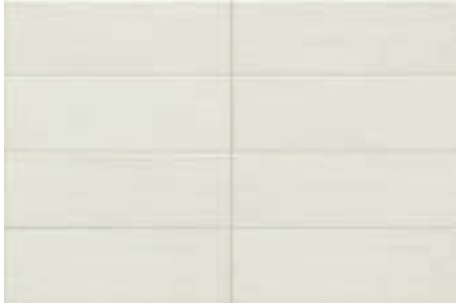

Maiolica Latte Glossy

754988 

CREMA



Maiolica Crema Glossy

754989 

GRIGIO

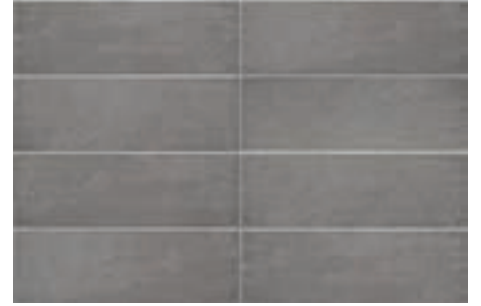

Maiolica Grigio Glossy

754986 

NERO

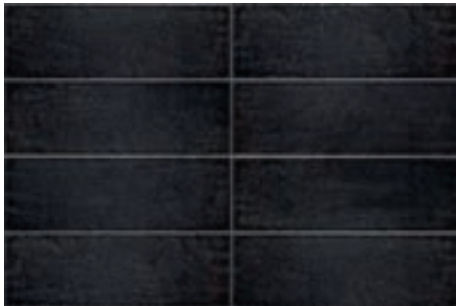

Maiolica Nero Glossy

754987 

OCRA



Maiolica Ocra Glossy

754980 

ARANCIO

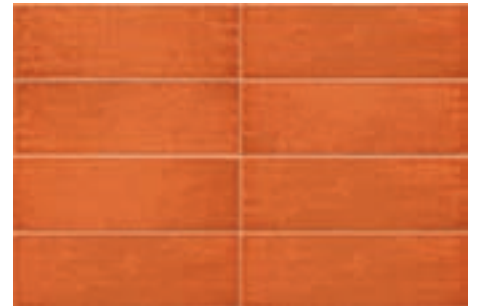

Maiolica Arancio Glossy

754981 

ROSSO



Maiolica Rosso Glossy

754983 

PRUGNA

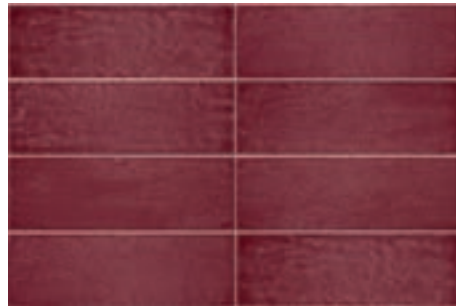

Maiolica Prugna Glossy

754991 

CORDA

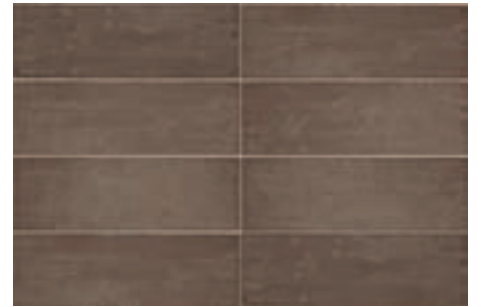

Maiolica Corda Glossy

754982 

MELA

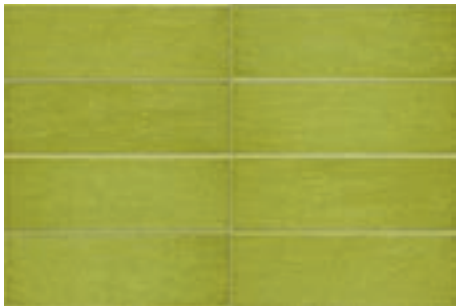

Maiolica Mela Glossy

754984 

ACQUAMARINA

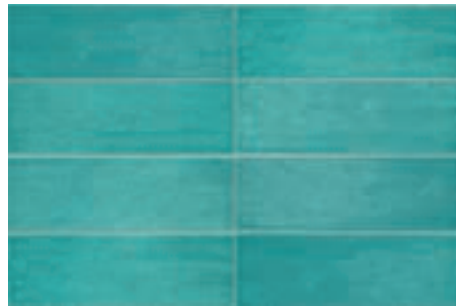

Maiolica Acquamarina Glossy

754990 

MARE

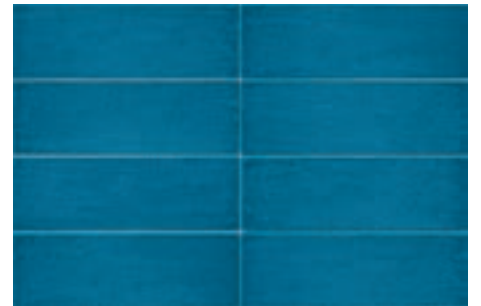

Maiolica Mare Glossy

754985 

LATTE



Decoro Maiolica Latte Glossy

754939

CREMA



Decoro Maiolica Crema Glossy

754940

ROSSO



Decoro Riga Maiolica Rosso Glossy

754936

MARE



Decoro Riga Maiolica Mare Glossy

754937

PRUGNA



Decoro Riga Maiolica Prugna Glossy

754938

MAIOLICA 20x20 cm | 8"x8" \pm 7,5 mm | 0,30"

(SEMIGRES) Rivestimenti . Wall surfaces . Revêtements . Wandfliesen . Revestimientos . Плитка Для Стен . 牆面瓷磚

LATTE

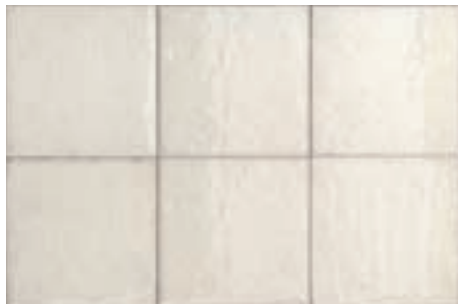

Maiolica Latte Glossy

563211 

CREMA



Maiolica Crema Glossy

563200 

GRIGIO

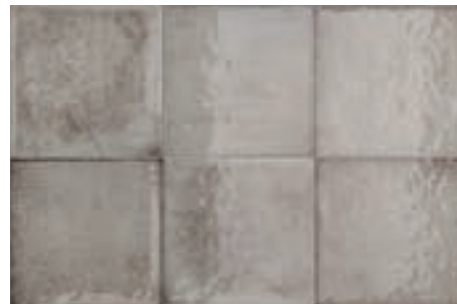

Maiolica Grigio Glossy

563209 

NERO

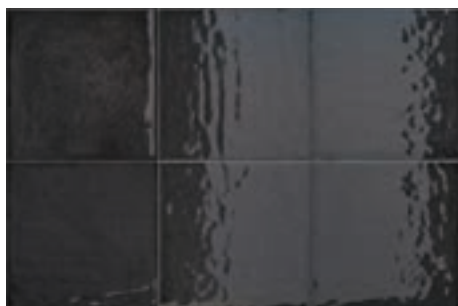

Maiolica Nero Glossy

563210 

OCRA

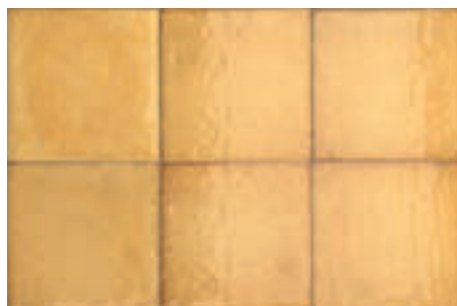

Maiolica Ocra Glossy

563201 

ARANCIO



Maiolica Arancio Glossy

563202 

ROSSO

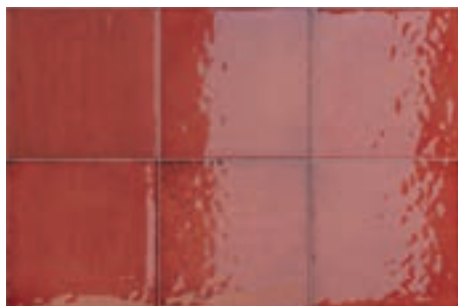

Maiolica Rosso Glossy

563205 

PRUGNA

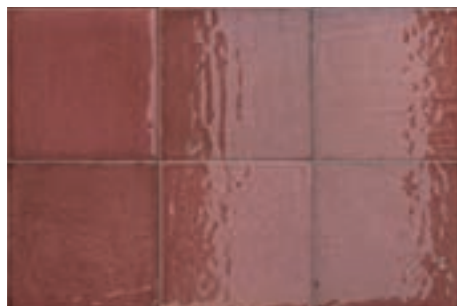

Maiolica Prugna Glossy

563204 

CORDA

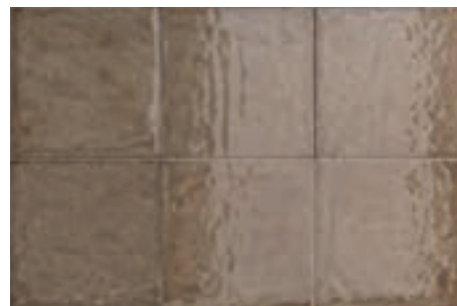

Maiolica Corda Glossy

563203 

MELA



Maiolica Mela Glossy

563206 

ACQUAMARINA



Maiolica Acquamarina Glossy

563207 

MARE



Maiolica Mare Glossy

563208 

ORNAMENTA CORDA



Ornamenta Corda Glossy **563212** 

ORNAMENTA GRIGIO

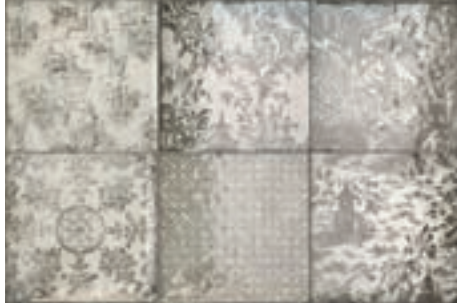

Ornamenta Grigio Glossy **563213** 

MAIOLICA 60x20 cm | 24"x8" \pm 7,5 mm | 0,30"

(SEMIGRES) Rivestimenti . Wall surfaces . Revêtements . Wandfliesen . Revestimientos . Плитка Для Стен . 牆面瓷磚

LATTE



Maiolica Latte Glossy

562187 

CREMA



Maiolica Crema Glossy

562183 

CORDA



Maiolica Corda Glossy

562184 

GRIGIO



Maiolica Grigio Glossy

562185 

NERO





Maiolica Nero Glossy

562186 

Pavimenti consigliati:
 Recommended floors:
 Sols recommandés:
 Empfohlene Bodenfliesen:
 Pavimentos aconsejados:
 Рекомендуемые полы:
 推荐地板:

Madeira (p.148)
Elementi (p.206)

Imballi . Packing . Conditionnement . Verpackungseinheiten . Embalajes . Упаковка . 包装

FORMATO SIZE FORMAT FORMAT FORMATO ФОРМАТ 尺寸	ISO 10545.13	SPESSORE THICKNESS ÉPAISSEUR STÄRKE ESPESOR ТОЛЩИНА 厚度	KG/MQ KG/SQM KG/MC KG/QM KG/MQ KG/КВ.М. KG/SQM	SCATOLA BOX BOÎTE KARTON CAJA КОРОБКА 盒子		EUROPALLET	
					mq	box	mq
					mq	box	mq
60x20 cm . 24"x8" MAIOLICA		7,5 mm . 0,30"	13,88	12	1,44	48	69,12
10x30 cm . 4"x12" MAIOLICA		7,5 mm . 0,30"	13,88	34	1,02	80	81,60
20x20 cm . 8"x8" MAIOLICA		7,5 mm . 0,30"	12,47	34	1,36	75	102,00
20x20 cm . 4"x12" ORNAMENTA		7,5 mm . 0,30"	12,60	16	0,64	136	87,04
10x30 cm . 4"x12" DECORO RIGA		7,5 mm . 0,30"	13,80	34	1,02	30	30,60
10x30 cm . 4"x12" DECORO MAIOLICA		7,5 mm . 0,30"	13,80	34	1,02	30	30,60

Negli imballi della collezione Maiolica i fondi e i decori vengono inscatolati in maniera casuale. Si troveranno quindi diverse varianti del colore scelto, per garantire un movimento cromatico e una variabilità grafica che offrano maggior pregio estetico alla posa del materiale.

The backdrops of the Maiolica collection come in random packaging. Therefore, slightly varying shades of the chosen colour will be included in order to ensure chromatic movement and graphic versatility so as to offer the best aesthetic appeal during installation of the material.

Les fonds de la collection Maiolica sont emballés dans des cartons de manière casuelle. Vous trouverez par conséquent plusieurs variantes de la couleur choisie, ce qui garantira le mouvement chromatique et la variabilité graphique indispensables pour une pose du matériau encore plus esthétique.

Die Kartons der Kollektion Maiolica enthalten willkürlich vermischte Unifliesen. Dies versichert eine natürliche Abwechslung verschiedener Farbtöne in der gewählten Farbe und somit eine chromatische Variabilität für ein perfektes Gesamtbild nach dem Verlegen der Fliesen.

Las piezas de la colección Maiolica se emban de manera casual. Por lo tanto, se encontrarán distintas variantes del color elegido para garantizar un movimiento cromático y una heterogeneidad gráfica que confieran mayor valor estético a la colocación del material.

При упаковке коллекции Maiolica изделия упаковываются в коробки обычным образом. Следовательно, в них находятся различные варианты выбранного цвета, чтобы гарантировать цветовое и графическое разнообразие, обеспе чивающие большую эстетическую привлекательность при укладке мат ериала.

在 Maiolica 系列的包装中，底部以随机的方式装箱。因此选择的颜色会呈现出不同的变化，通过色彩的运动和图形的变化使物品的陈设更具美感

May - Terre contemporanee

Una raccolta creativa per pose a parete dal fascino mistico. Le sue tinte forti attingono vigore dalla terra e dal cielo e si mescolano con una moltitudine di decori, tra cui disegni geometrici, riverberi di memorie etniche, e geometrie floreali ispirate alle cementine dipinte a mano.

EN May - Contemporary lands

A creative collection for walls with a mystical charm. Its rich colours, which draw energy from the earth and the sky, can be mixed with a multitude of decorations, including geometric designs, echoes of ethnic memories, and floral patterns inspired by hand-painted cement tiles.

FR May - Terres contemporaines

Une collection créative pour des poses murales au charme mystique. Ses couleurs fortes puisent leur vigueur dans la terre et le ciel et se mélangent à une multitude de décors, notamment des motifs géométriques, des réverbérations de mémoires ethniques et des géométries florales inspirées des carreaux-ciments peints à la main.

DE May - Moderne Erden

Eine kreative Kollektion zur Verlegung als Wandbelag mit mystischem Charme. Ihre kräftigen Farben schöpfen Kraft aus der Erde und dem Himmel und mischen sich mit einer Vielzahl von Dekors, darunter geometrische Designs, Anklänge an ethnische Erinnerungen und florale Geometrien, die von handbemalten Zementfliesen inspiriert sind.

ES May / Tierras contemporáneas

Una colección creativa para colocación en paredes de atracción mística. Sus fuertes colores toman vigor de la tierra y del cielo y se mezclan con una multitud de decoraciones, entre ellas dibujos geométricos, reverberaciones de memorias étnicas y geometrías florealas inspiradas en baldosas de cemento pintadas a mano.

RU May - Современные земли

Это - креативная коллекция для облицовки стен с мистическим очарованием. Ее выразительные цвета черпают свою силу в земле и небе, смешиваясь с многочисленными декорами, среди которых геометрические рисунки, воспоминания этнического характера и цветочная геометрия, источником вдохновения для которых послужила мелкоформатная плитка с ручной росписью.

CH May系列 - 当代泥土

具有神秘魅力的墙壁安装创意系列。它强烈的色彩从天地汲取力量并与各种装饰相混合，其中有具民族记忆的几何、反射图案，和花卉几何图案灵感来自手绘水泥地砖。



wall: May Graphite 10x20 cm . 4"x8" . May White 10x20 cm . 4"x8" . Dec May Graphite 10x20 cm . 4"x8"



▲ wall: May Amber 10x20 cm . 4"x8" . Dec May Amber 10x20 cm . 4"x8"

► wall: May Beige 10x20 cm . 4"x8" . May Bordeaux 10x20 cm . 4"x8" . Dec Sleek Less Beige 10x20 cm . 4"x8"



MAY 10x20 cm | 4"x8" \times 7 mm | 0,27"

(SEMIGRES) Rivestimenti . Wall surfaces . Revêtements . Wandfliesen . Revestimientos . Плитка Для Стен . 牆面瓷磚

WHITE



May White Matt

512001 

GREY



May Grey Matt

512007 

GRAPHITE



May Graphite Matt

512010 

AZURE

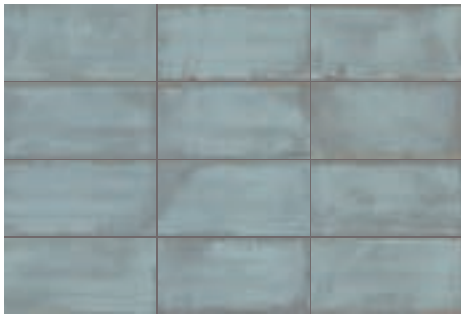

May Azure Matt

512006 

FERN



May Fern Matt

512008 

OLIVE

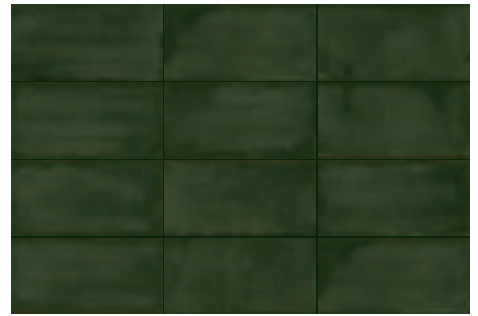

May Olive Matt

512009 

BEIGE



May Beige Matt

512002 

AMBER



May Amber Matt

512005 

BROWN



May Brown Matt

512003 

RED

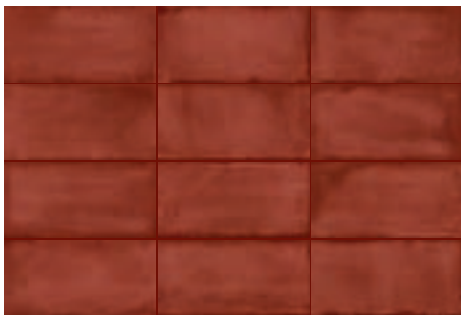

May Red Matt

512004 

BORDEAUX

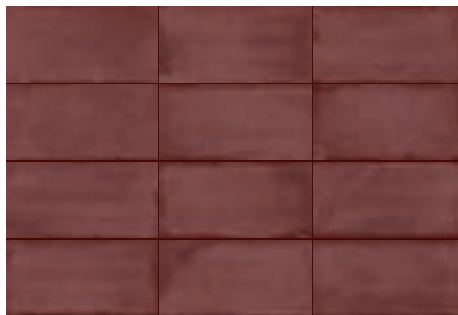

May Bordeaux Matt

512011 

GRAPHITE



Dec. May Graphite Matt

512021 *

BROWN



Dec. May Brown Matt

512018 *

RED

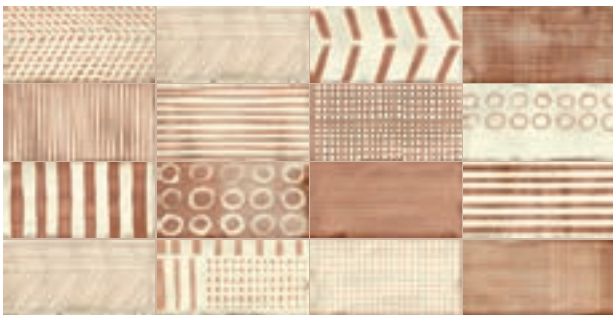

Dec. May Red Matt

512019 *

AMBER



Dec. May Amber Matt

512020 *

* Imballo random / Random packaging

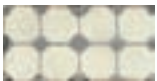

Dec. More Frame White Matt
512022

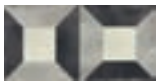

Dec. More Box White Matt
512023



Dec. More Wave White Matt
512024



Dec. More Band White Matt
512025



Dec. More Key White Matt
512026



Dec. More Flo White Matt
512027



Dec. More Frame Beige Matt
512028



Dec. More Box Beige Matt
512029



Dec. More Wave Beige Matt
512030



Dec. More Band Beige Matt
512031



Dec. More Key Beige Matt
512032



Dec. More Flo Beige Matt
512033



Dec. Sleek Net White Matt
512034



Dec. Sleek Less White Matt
512035



Dec. Sleek Dash White Matt
512036



Dec. Sleek Aida White Matt
512037



Dec. Sleek Lace White Matt
512038



Dec. Sleek Dao White Matt
512039



Dec. Sleek Net Beige Matt
512040



Dec. Sleek Less Beige Matt
512041



Dec. Sleek Dash Beige Matt
512042



Dec. Sleek Aida Beige Matt
512043



Dec. Sleek Lace Beige Matt
512044



Dec. Sleek Dao Beige Matt
512045

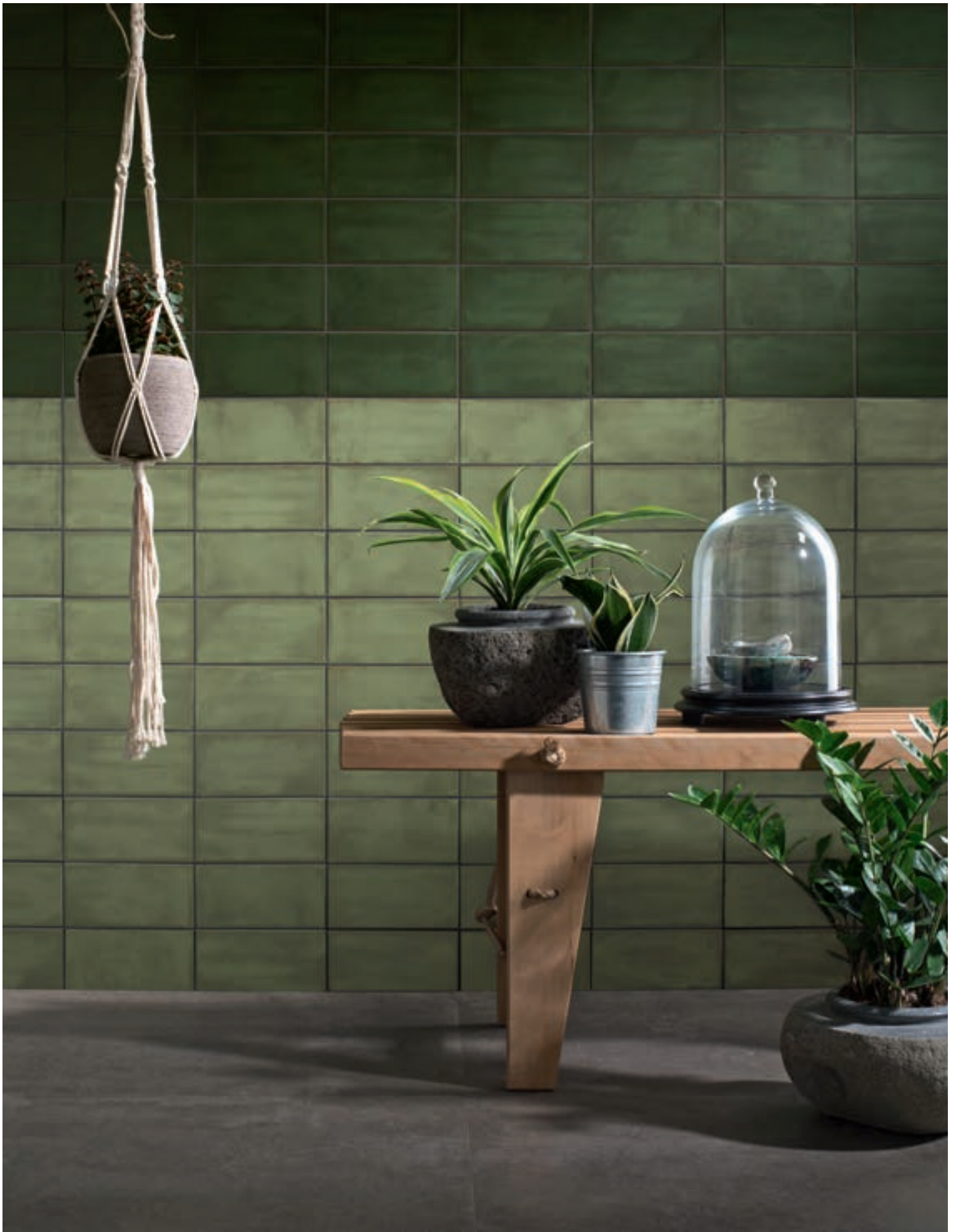

wall: May Olive 10x20 cm . 4"x8" . May Fern 10x20 cm . 4"x8"

Pavimenti consigliati:
 Recommended floors:
 Sols recommandés:
 Empfohlene Bodenfliesen:
 Pavimentos aconsejados:
 Рекомендуемые полы:
 推荐地板:

Elementi (p.206)

Imballi . Packing . Conditionnement . Verpackungseinheiten . Embalajes . Упаковка . 包装

FORMATO SIZE FORMAT FORMAT FORMATO ФОРМАТ 尺寸	ISO 10545.13	SPESSORE THICKNESS ÉPAISSEUR STÄRKE ESPESOR ТОЛЩИНА 厚度	KG/MQ KG/SQM KG/MC KG/QM KG/MQ KG/ КВ.М. KG/SQM	SCATOLA BOX BOÎTE KARTON CAJA КОРОБКА 盒子		EUROPALLET	
					mq	box	mq
							
10x20 . 4"x8" MAY	GLA	7 mm . 0,27"	13,12	32	0,64	120	76,80
10x20 . 4"x8" DECORO MAY	GLA	7 mm . 0,27"	13,51	32	0,64	120	76,80
10x20 . 4"x8" DECORO MORE	GLA	7 mm . 0,27"	13,51	32	0,64	120	76,80
10x20 . 4"x8" DECORO SLEEK	GLA	7 mm . 0,27"	13,51	32	0,64	120	76,80

Quayside - Contaminazioni creative

Nei rivestimenti della collezione Quayside, recupero e innovazione alimentano un viaggio che inventa innumerevoli occasioni di contaminazione tra antico e moderno, immediatezza e sperimentazione, ritorno alle radici e proiezione verso inedite anticipazioni di futuro.

EN Quayside - Creative crossovers

In the Quayside wall tile collection, an exploration of themes such as recovery and innovation has resulted in countless opportunities for overlapping antique and modern influences. Bringing together spontaneity and experimentation, this line manages to combine both a return to the roots and brand new visions for the future.

FR Quayside - Contaminations créatives

Dans les revêtements de la collection Quayside, la récupération et l'innovation alimentent un parcours qui invente d'innombrables possibilités de contamination entre l'ancien et le moderne, l'immédiateté et l'expérimentation, le retour aux sources et la projection vers des anticipations de futur inédites.

DE Quayside - Kreative Kontaminationen

In den Wandbelägen der Kollektion Quayside treiben Erholung und Innovation eine Reise an, die unzählige Möglichkeiten für die Kontamination zwischen Antike und Moderne, Unmittelbarkeit und Experiment, eine Rückkehr zu den Wurzeln und eine Projektion in Richtung beispielloser Vorwegnahmen der Zukunft erfindet.

ES Quayside/Contaminaciones creativas

En los revestimientos de la colección Quayside, recuperación e innovación alimentan un viaje que inventa innumerables ocasiones de contaminación entre antiguo y moderno, inmediatez y experimentación, retorno a las raíces y proyección hacia inéditas anticipaciones de futuro.

RU Quayside - Креативные смешения

В облицовочной плитке из коллекции Quayside повторное использование материалов и инновации позволяют отправиться в путь, на котором появляются многочисленные возможности смешения старинного и современного, непосредственности и экспериментирования, возврата к корням и устремленности к предвещанию будущего.

CH Quayside系列 - 创意衔接

在Quayside系列的墙砖中, 复苏与创新 在古代和现代, 即时与实验, 回归原本与 对未来前所未有的期待投射之间的衔接造就一个创造无数机会的旅程。



wall: Quayside Graphite 10x20 cm . 4"x8" . Dec. Quayside Graphite 10x20 cm . 4"x8"

QUAYSIDE 10x20 cm | 4"x8" \times 7 mm | 0,27"

(SEMIGRES) Rivestimenti . Wall surfaces . Revêtements . Wandfliesen . Revestimientos . Плитка Для Стен . 牆面瓷磚

BROWN



Quayside Brown Glossy **512062** 

GREY



Quayside Grey Glossy **512063** 

GRAPHITE

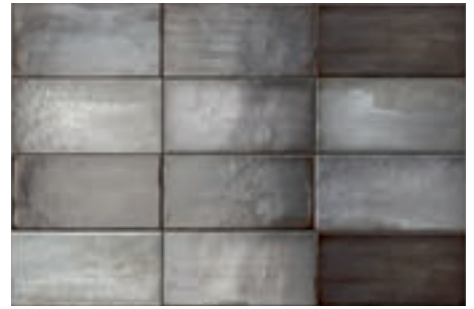

Quayside Graphite Glossy **512064** 



Decorated Quay Brown Glossy **512083** 

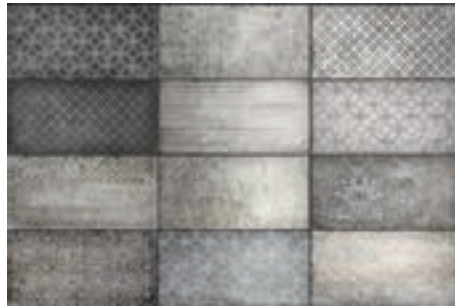

Decorated Quay Grey Glossy **512084** 



Decorated Quay Graphite Glossy **512085** 



Dec. Quayside Brown Glossy **512062DEC** 



Dec. Quayside Grey Glossy **512063DEC** 



Dec. Quayside Graphite Glossy **512064DEC** 

QUAYSIDE 20x20 cm | 8"x8" \pm 7,5 mm | 0,29"



(SEMIGRES) Rivestimenti . Wall surfaces . Revêtements . Wandfliesen . Revestimientos . Плитка Для Стен . 牆面瓷磚

YELLOW

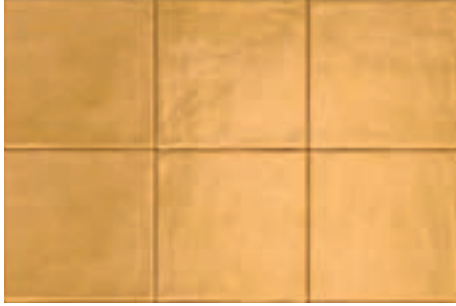

Side Yellow Glossy

563535

RED



Side Red Glossy

563534

Imballi . Packing . Conditionnement . Verpackungseinheiten . Embalajes . Упаковка . 包裝

FORMATO SIZE FORMAT FORMAT FORMATO ФОРМАТ 尺寸	ISO 10545.13	SPESSORE THICKNESS ÉPAISSEUR STÄRKE ESPESOR ТОЛЩИНА 厚度	KG/MQ KG/SQM KG/MC KG/QM KG/MQ KG/КВ.М. KG/SQM	SCATOLA BOX BOÎTE KARTON CAJA КОРОБКА 盒子		EUROPALLET	
					m ²	box	m ²
10x20 . 4"x8" QUAYSIDE	GLA	7,5 mm . 0,29"	12,87	32	0,64	120	76,80
10x20 . 4"x8" DECORATED QUAY	GLA	7,5 mm . 0,29"	12,87	32	0,64	120	76,80
10x20 . 4"x8" DECORO QUAYSIDE		7,5 mm . 0,29"	1,60 PZ	32	0,12	-	-
20x20 . 8"x8" SIDE RED / SIDE YELLOW	GLA	7,5 mm . 0,29"	14,09	32	1,36	75	102,00

Slide - Riflessi di stile

Con Slide, il vetro diventa fonte inesauribile di creatività, trasformando la luce in rifrazioni di colore sempre nuove e avvincenti. Una finitura lucida e sfumata esalta le sue tinte decise, innescando affascinanti composizioni che si fanno ancora più ricche in abbinamento a decori dai leggeri grafismi tono su tono.

EN Slide - Stylish reflections

With Slide, glass becomes an endless source of creativity, transforming light into eye-catching refractions of colour. A glossy finish featuring shading sets off the bold colours perfectly, creating captivating designs whose appeal is only heightened by pairings with accents featuring subtle tone-on-tone graphics.

FR Slide - Reflets de style

Avec Slide, le verre devient une source inépuisable de créativité, transformant la lumière en réfractances de couleur toujours renouvelées et captivantes. Une finition brillante et nuancée met en valeur ses couleurs vives, générant des compositions fascinantes qui deviennent encore plus riches lorsqu'elles sont associées à des décors aux graphismes légers ton sur ton.

DE Slide - Stilreflexionen

Mit Slide wird das Glas zu einer unerschöpflichen Quelle der Kreativität, die Licht in immer neue und faszinierende Farbbrechungen verwandelt. Eine glänzende und abgetönte Oberfläche hebt ihre kräftigen Farben hervor und ruft faszinierende Zusammenstellungen hervor, die in Kombination mit Dekors mit leichten Ton-in-Ton-Grafiken noch reicher werden.

ES Slide / Reflejos de estilo

Con Slide, el vidrio se convierte en fuente inagotable de creatividad, transformando la luz en refracciones de color siempre nuevas y cautivantes. Un acabado brillante y matizado destaca sus colores nítidos, dando lugar a fascinantes composiciones que se enriquecen aún más en combinación con decoraciones de ligeros grafismos tono sobre tono.

RU Slide - Элементы стиля

Благодаря Slide стекло становится бездонным источником креативности, превращая свет во все новые и смелые преломления цвета. Глянцевая и размытая отделка подчеркивает решительные тона, создавая очаровательные композиции, которые становятся еще более богатыми в сочетании с декором с легкой графикой тон-в-тон.

CH Slide系列 - 风格反射

借助Slide系列, 通过将光线转化为全新且迷人的色彩折射, 玻璃成为创造力用之不竭的源泉。借助饰以与同色系浅色调图形的装饰组合更丰富的迷人构图, 光滑细腻的饰增强了其明确的色调。



wall: Slide Emerald 10x30 cm . 4"x12"



▲ wall: Slide Caramel 60x20 cm . 24"x8" . Slide Mink 60x20 cm . 24"x8" . Form Caramel 60x20 cm . 24"x8"
▶ wall: Slide Ocean 60x20 cm . 24"x8" . Slide White 60x20 cm . 24"x8" . Move Ocean 60x20 cm . 24"x8"



SLIDE 10x30 cm | 4"x12" \times 7,5 mm | 0,30"

(SEMIGRES) Rivestimenti . Wall surfaces . Revêtements . Wandfliesen . Revestimientos . Плитка Для Стен . 牆面瓷磚

WHITE



Slide White Glossy

754894 

SAND



Slide Sand Glossy

754898 

CARAMEL



Slide Caramel Glossy

754900 

MINK

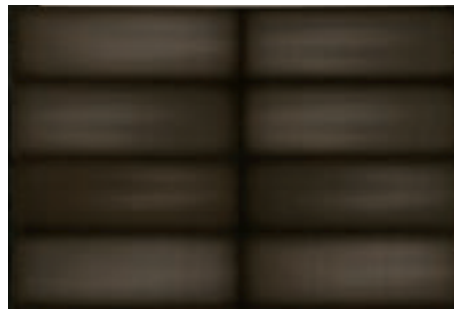

Slide Mink Glossy

754899 

GREY

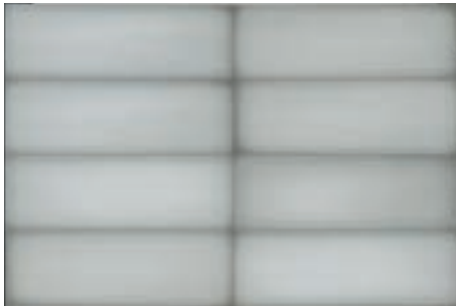

Slide Grey Glossy

754897 

EMERALD



Slide Emerald Glossy

754895 

OCEAN



Slide Ocean Glossy

754896 



wall: Slide Ocean SQ. 10x30 cm . 4"x12"

SLIDE 60x20 cm | 24"x8" \times 8,5 mm | 0,33"

(SEMIGRES) Rivestimenti . Wall surfaces . Revêtements . Wandfliesen . Revestimientos . Плитка Для Стен . 牆面瓷磚

WHITE



Slide White SQ Glossy

562221 



Slide Move White SQ Glossy

562245 



Slide Form White SQ Glossy
562228

SAND

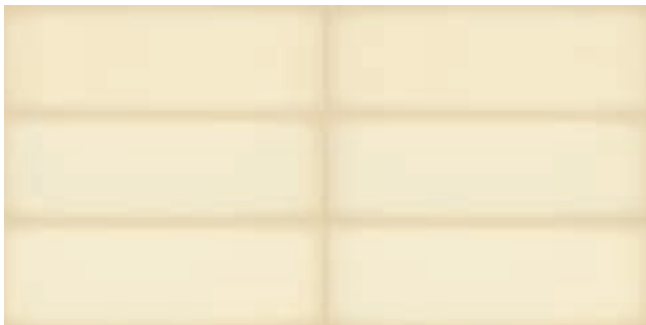

Slide Sand SQ Glossy

562225 



Slide Move Sand SQ Glossy

562249 



Slide Form Sand SQ Glossy
562232

CARAMEL



Slide Caramel SQ Glossy

562227



Slide Move Caramel SQ Glossy

562251



Slide Form Caramel SQ Glossy
562234

MINK

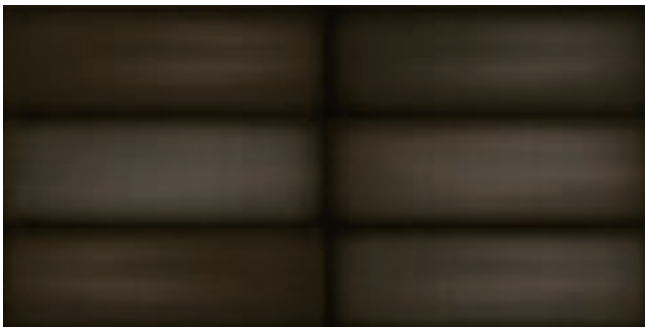

Slide Mink SQ Glossy

562226



Slide Move Mink SQ Glossy

562250

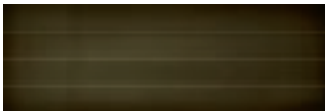

Slide Form Mink SQ Glossy
562233

SLIDE 60x20 cm | 24"x8" \times 8,5 mm | 0,33"

(SEMIGRES) Rivestimenti . Wall surfaces . Revêtements . Wandfliesen . Revestimientos . Плитка Для Стен . 牆面瓷磚

GREY

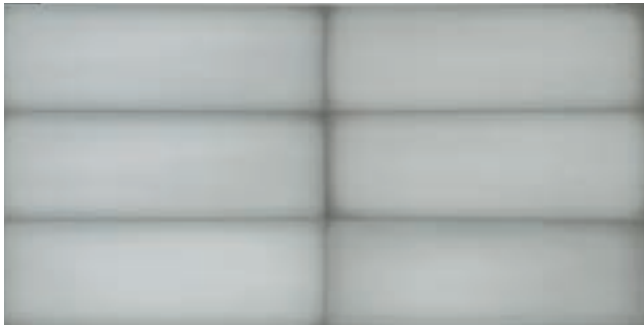

Slide Grey SQ Glossy

562224 

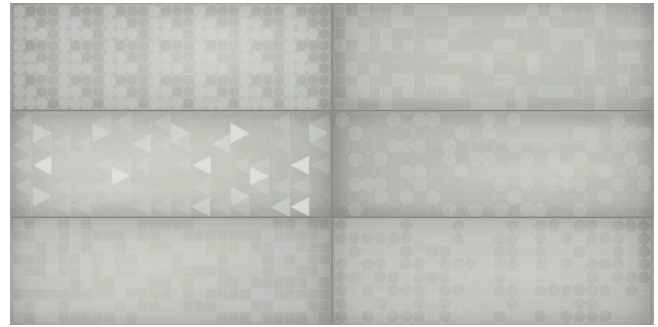

Slide Move Grey SQ Glossy

562248 



Slide Form Grey SQ Glossy
562231

EMERALD

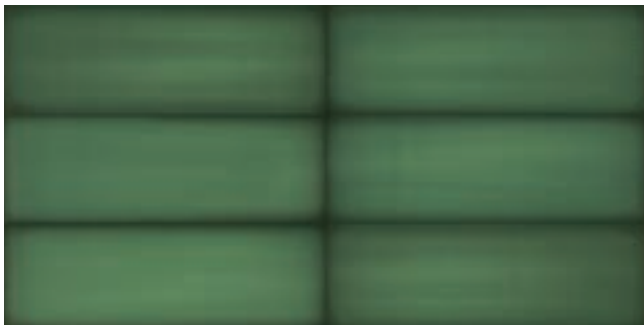

Slide Emerald SQ Glossy

562222 



Slide Move Emerald SQ Glossy

562246 



Slide Form Emerald SQ Glossy
562229

OCEAN

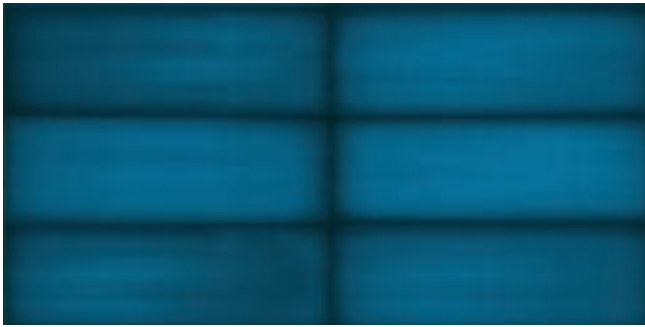

Slide Ocean SQ Glossy

562223 

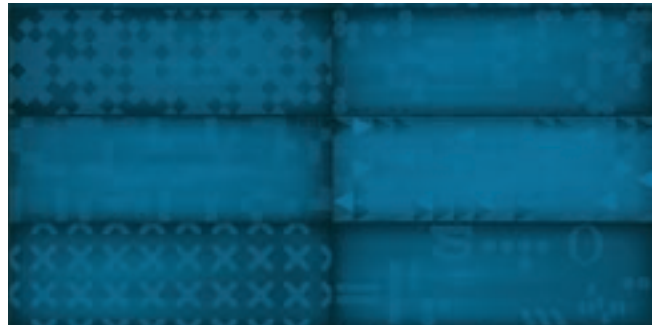

Slide Move Ocean SQ Glossy

562247 



Slide Form Ocean SQ Glossy
562230



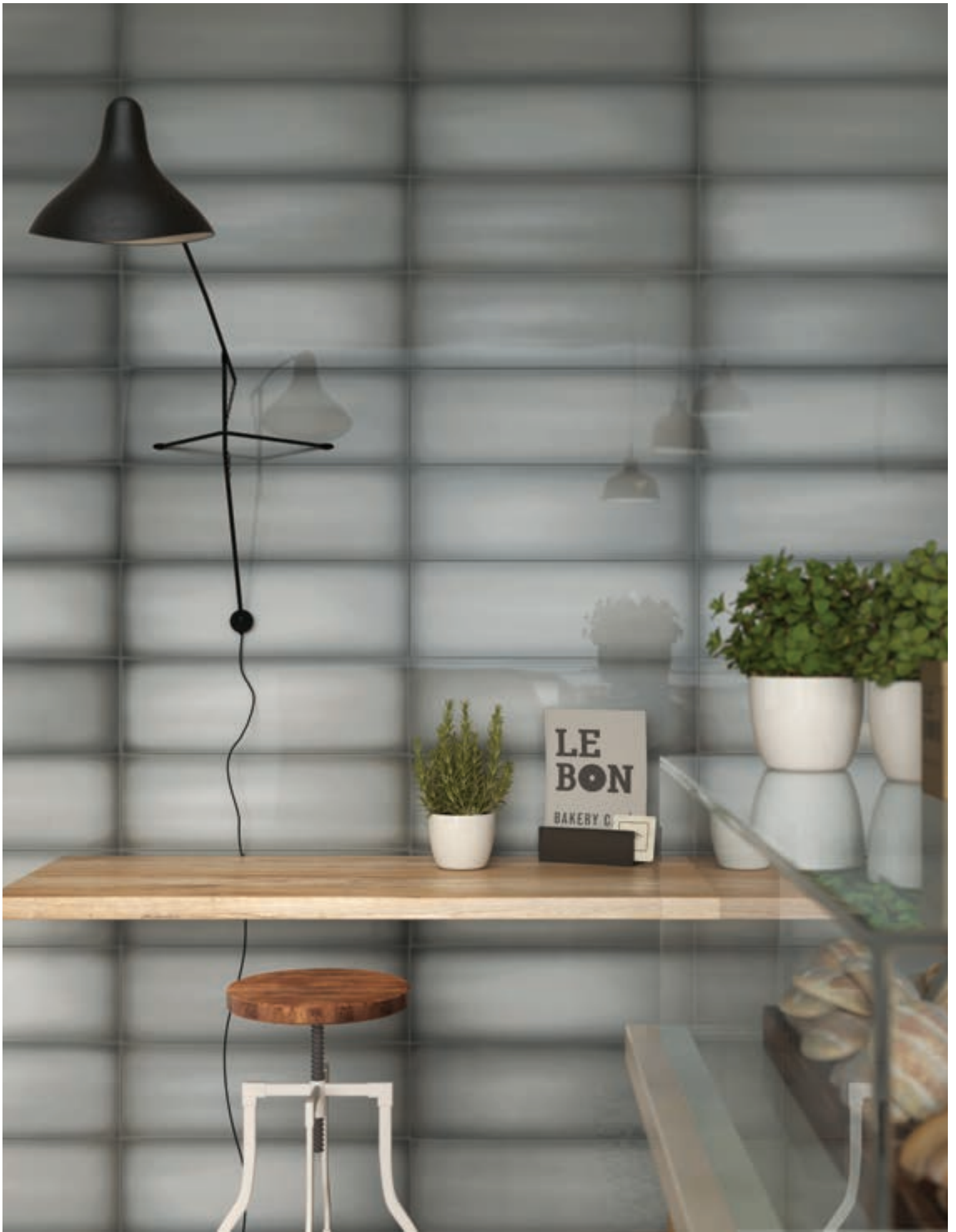

wall: Slide Grey SQ 60x20 cm . 24"x8"

Pavimenti consigliati:
 Recommended floors:
 Sols recommandés:
 Empfohlene Bodenfliesen:
 Pavimentos aconsejados:
 Рекомендуемые полы:
 推荐地板:

Whole (p.182)
Elementi (p.206)

Imballi . Packing . Conditionnement . Verpackungseinheiten . Embalajes . Упаковка . 包装

FORMATO SIZE FORMAT FORMAT FORMATO ФОРМАТ 尺寸	ISO 10545.13	SPESSORE THICKNESS ÉPAISSEUR STÄRKE ESPESOR ТОЛЩИНА 厚度	KG/MQ KG/SQM KG/MC KG/QM KG/MQ KG/КВ.М. KG/SQM	SCATOLA BOX BOÎTE KARTON CAJA КОРОБКА 盒子		EUROPALLET	
					m ²	box	m ²
							
60x20 cm . 24"x8" SLIDE		8,5 mm . 0,33"	15,30	10	1,20	48	57,60
60x20 cm . 24"x8" FORM		8,5 mm . 0,33"	15,30	10	1,20	48	57,60
60x20 cm . 24"x8" MOVE		8,5 mm . 0,33"	15,30	10	1,20	48	57,60
10x30 cm . 4"x12" SLIDE		7,5 mm . 0,30"	13,80	34	1,02	80	81,60

Wheat - Fascinazioni naturali

Un wood look dal grande impatto visivo, ispirato a bucolici tramonti settembrini, modulati sulle note calde del salvia, e delicati cieli invernali dalle fresche nuance grigio-azzurre. Fascinazioni che rivivono nelle venature del legno in armonico equilibrio tra effetti decapé, sfumature cromatiche e dettagli shabby chic.

EN Wheat - Natural charm

A wood-effect tile with a high visual impact, inspired by rural September sunsets, based on warm sage tones, and pale wintry skies with cool grey-blue shades. A charm embodied by the grain of the wood and the harmonious balance of stripped wood effects, gentle colour shading, and shabby chic details.

FR Wheat - Fascinations naturelles

Un wood look au grand impact visuel, inspiré aux couchers de soleil bucoliques de septembre, modulés par des notes chaudes de sauge, et des ciels d'hiver délicats aux nuances gris-bleu fraîches. Des fascinations qui revivent dans les veines du bois dans un équilibre harmonieux entre l'effet décapé, des nuances chromatiques et des détails shabby chic.

DE Wheat - Natürliche Reize

Eine Holzoptik mit großer visueller Wirkung, inspiriert von idyllischen Sonnenuntergängen im September, moduliert auf den warmen Noten von Salbei und zarten Winterhimmeln mit frischen Grau-Blau-Nuancen. Reize, die in der Maserung des Holzes in einer harmonischen Balance zwischen Decapé-Effekten, Farbnuancen und Shabby-Chic-Details zum Leben erweckt werden.

ES Wheat / Fascinaciones naturales

Un estilo madera de gran impacto visual, inspirado en bucólicos atardeceres septembrinos, modulados sobre las cálidas notas de la salvia y delicados cielos invernales de frescos tonos gris-azules. Fascinaciones que reviven en las vetas de la madera, en armónico equilibrio entre efectos decapé, matices cromáticos y detalles shabby chic.

RU Wheat - Естественное очарование

Очень эффектное на вид дерево, вдохновленное буколическими сентябрьскими закатами, которые сглаживаются теплыми нотами шалфея и деликатными цветами зимнего неба со свежими серо-голубыми нюансами. Это очарование живет в прожилках дерева, находящихся в гармоничном равновесии травленого эффекта, цветовых оттенков и деталей в стиле шебби-шик.

CH Wheat系列 - 自然魅力

具有强烈视觉冲击力的木质外观，灵感来自田园诗般的九月日落，鼠尾草的温暖气息的色调变换，以及清新灰蓝色调的精致冬日天空。在decapé 酸洗效果、色彩的细微差别和破旧别致的细节之间的和谐平衡状态下在木纹中魅力重现。



wall: Wheat Brown 10x30 cm . 4"x12" . Lol White 10x20 cm . 4"x8" floor: Avenue xxl Amber Naturele

WHEAT 10x30 cm | 4"x12" \approx 7,5 mm | 0,30"

(SEMIGRES) Rivestimenti . Wall surfaces . Revêtements . Wandfliesen . Revestimientos . Плитка Для Стен . 牆面瓷磚

BROWN



Wheat Brown Matt

754750 

BLUE



Wheat Blue Matt

754751 

Pavimenti consigliati:
 Recommended floors:
 Sols recommandés:
 Empfohlene Bodenfliesen:
 Pavimentos aconsejados:
 Рекомендуемые полы:
 推荐地板:

Elementi (p.206)

Imballi . Packing . Conditionnement . Verpackungseinheiten . Embalajes . Упаковка . 包装

FORMATO SIZE FORMAT FORMAT FORMATO ФОРМАТ 尺寸	ISO 10545.13	SPESSORE THICKNESS EPAISSEUR STÄRKE ESPESOR ТОЛЩИНА 厚度	KG/MQ KG/SQM KG/MC KG/QM KG/MQ KG/ K.B.M. KG/SQM	SCATOLA BOX BOÎTE KARTON CAJA КОРОБКА 盒子	EUROPALLET		
				 mq	box	mq	
10x30 cm . 4"x12" WHEAT		7,5 mm . 0,30"	13,35	34	1,02	80 81,60	



i-Floors

Ispirazioni di design

Design inspirations • Inspirations de design • Inspirationen des Designs • Inspiraciones para el diseño •
Дизайнерское вдохновение • 设计灵感

IT La forza e la funzionalità del gres porcellanato si trasmettono a collezioni per pavimenti che attingono alla bellezza degli elementi naturali e minerali e la reinterpretano con una ricercata sensibilità contemporanea. Creazioni in perfetto equilibrio tra ispirazione e design, al servizio di interventi ad alto tasso di personalizzazione.

EN All the strength and functional features of porcelain stoneware are put to use in these floor tile collections, which draw on the beauty of natural and mineral elements, with contemporary sensitivity and sophisticated results. Creations that strike a perfect balance between inspiration and design, for highly bespoke projects.

FR La force et la fonctionnalité du grès cérame sont transférées à des collections pour les sols qui puisent dans la beauté des éléments naturels et minéraux et la réinterprètent avec une sensibilité contemporaine recherchée. Des créations en parfait équilibre entre inspiration et design, au service d'interventions hautement personnalisées.

CH 瓷砖的强度和功能被传递到地板系列中, 这些系列汲取了自然和矿物元素的美感, 并以精致的现代感重新诠释了它。灵感与设计之间完美平衡的创作, 用于具有高度定制化的干预措施。

DE Die Stärke und Zweckmäßigkeit des Feinsteinzeugs werden in Kollektionen für Bodenbeläge übertragen, die auf die Schönheit natürlicher und mineralischer Elemente zurückgreifen und sie mit einer raffinierten modernen Sensibilität neu interpretieren. Kreationen in perfektem Gleichgewicht zwischen Inspiration und Design, im Dienste von Eingriffen mit einem hohen Maß an Personalisierung.

ES La fuerza y la funcionalidad del gres porcelánico se transmiten a colecciones para pavimentos que se modelan sobre la belleza de los elementos naturales y minerales y la reinterpretan con una refinada sensibilidad contemporánea. Creaciones de perfecto equilibrio entre inspiración y diseño, al servicio de intervenciones con elevado grado de personalización.

RU Сила и практичность керамогранита передаются коллекциям для настила полов, которые берут свою красоту у природных и минеральных материалов, переосмысливая ее с изысканной современной чувствительностью. У этих творений наблюдается полное равновесие вдохновения и дизайна, идущее на пользу при реализации проектов с высокой степенью индивидуализации.



E-wood - La forma dell'accoglienza

Esclusivi rivestimenti restituiscono tutta la bellezza dei legni più preziosi con un sofisticato accento minimal. Sulle loro superfici, venature e tinte morbide trovano un perfetto grado di esaltazione, permettendo di vestire sia i contesti più classici sia gli spazi contemporanei con una calda sensazione di benessere.

EN E-Wood - The welcoming choice

Exclusive wall tiles offer the beauty of the most luxurious types of woods, with sophisticated minimal lines. The graining and velvety shades of their surfaces are brought out perfectly, making them ideal for the most classic settings, but also warm, contemporary spaces that exude a sense of wellbeing.

FR E-Wood - La forme de l'hospitalité

Des revêtements exclusifs restituent toute la beauté des bois les plus précieux avec un accent minimaliste sophistiqué. Sur leurs surfaces, les veines et les couleurs douces trouvent un degré d'exaltation parfait, permettant d'habiller d'une chaude sensation de bien-être aussi bien les contextes les plus classiques que les espaces contemporains.

DE E-Wood - Die Form des Empfangs

Exklusive Wandbeläge geben die ganze Schönheit der edelsten Hölzer mit einem raffinierten minimalen Akzent wieder. Auf ihren Oberflächen finden Maserungen und sanfte Farben ein perfektes Maß an Erhabenheit und ermöglichen es, sowohl die klassischsten Kontexte als auch zeitgenössische Räume mit einem warmen Gefühl des Wohlbefindens zu kleiden.

ES E-Wood / La forma de la acogida

Revestimientos exclusivos restituyen toda la belleza de las maderas más preciosas con un sofisticado acento minimalista. Sobre sus superficies, vetas y tonos suaves encuentran un perfecto grado de equilibrio, permitiendo vestir tanto los contextos más clásicos como los espacios contemporáneos con una cálida sensación de bienestar.

RU E-Wood - Форма гостеприимства

Эта эксклюзивная облицовка воспроизводит всю красоту самых ценных пород дерева в духе изысканного минимализма. На ее поверхностях удачно подчеркиваются прожилки и мягкие цвета, что позволяет оформлять как наиболее классические проекты, так и современные пространства, наделяя их ощущением тепла и комфорта.

CH E-Wood系列 - 待客之道

专属墙砖 以精致简约色调让 最珍贵的木质材料 重现所有美感。纹理和柔和的色彩在它们的瓷砖上得到了完美的提升，让最经典的环境和现代空间都充满了温暖的幸福感。



floor: E-Wood Blonde SQ 90x15 cm . 36"x6"



▲ floor: E-Wood White SQ 90x15 cm . 36"x6"

▶ floor: E-Wood Oak SQ R11 90x22,5 cm . 36"x9"



E-WOOD 90x22,5 cm . 90x15 cm . 90x11 cm | 36"x9" . 36"x6" . 36"x4^{5/16}" \approx 9 mm | 0,35"

Grès porcellanato . Porcelain stoneware . Grès cérame . Feinsteinzeug . Gres porcelánico . Керамогранит . 上釉系列

WHITE



90x22,5 cm . 36"x9"



E-Wood White SQ
E-Wood White SQ Vintage-Lapp
E-Wood White SQ Antislip

897014
897024
897019



90x15 cm . 36"x6"



E-Wood White SQ
E-Wood White SQ Vintage-Lapp
E-Wood White SQ Antislip

894014
894024
894019



90x11 cm . 36"x4^{5/16}"



E-Wood White SQ
E-Wood White SQ Vintage-Lapp
E-Wood White SQ Antislip

898014
898024
898019

BLONDE



90x22,5 cm . 36"x9"



E-Wood Blonde SQ **897013**
 E-Wood Blonde SQ Vintage-Lapp **897023**
 E-Wood Blonde SQ Antislip **897018**



90x15 cm . 36"x6"



E-Wood Blonde SQ **894013**
 E-Wood Blonde SQ Vintage-Lapp **894023**
 E-Wood White SQ Antislip **894018**

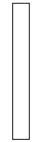

90x11 cm . 36"x4^{5/16}"



E-Wood Blonde SQ **898013**
 E-Wood Blonde SQ Vintage-Lapp **898023**
 E-Wood Blonde SQ Antislip **898018**

E-WOOD 90x22,5 cm . 90x15 cm . 90x11 cm | 36"x9" . 36"x6" . 36"x4^{5/16}" **± 9 mm | 0,35"**

Grès porcellanato . Porcelain stoneware . Grès cérame . Feinsteinzeug . Gres porcelánico . Керамогранит . 上釉系列

GREY



90x22,5 cm . 36"x9"



E-Wood Grey SQ
E-Wood Grey SQ Vintage-Lapp
E-Wood Grey SQ Antislip

897012
897022
897017



90x15 cm . 36"x6"



E-Wood Grey SQ
E-Wood Grey SQ Vintage-Lapp
E-Wood Grey SQ Antislip

894012
894022
894017



90x11 cm . 36"x4^{5/16}"



E-Wood Grey SQ
E-Wood Grey SQ Vintage-Lapp
E-Wood Grey SQ Antislip

898012
898022
898017

OAK



90x22,5 cm . 36"x9"



E-Wood Oak SQ
 E-Wood Oak SQ Vintage-Lapp
 E-Wood Oak SQ Antislip

897011
897021
897016



90x15 cm . 36"x6"



E-Wood Oak SQ
 E-Wood Oak SQ Vintage-Lapp
 E-Wood White SQ Antislip

894011
894021
894016

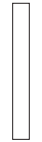

90x11 cm . 36"x4^{5/16}"



E-Wood Oak SQ
 E-Wood Oak SQ Vintage-Lapp
 E-Wood Oak SQ Antislip

898011
898021
898016

E-WOOD 90x22,5 cm . 90x15 cm . 90x11 cm | 36"x9" . 36"x6" . 36"x4^{5/16}" \approx 9 mm | 0,35"

Grès porcellanato . Porcelain stoneware . Grès cérame . Feinsteinzeug . Gres porcelánico . Керамогранит . 上釉系列

BLACK



90x22,5 cm . 36"x9"



E-Wood Black SQ
E-Wood Black SQ Vintage-Lapp
E-Wood Black SQ Antislip

897010
897020
897015



90x15 cm . 36"x6"



E-Wood Black SQ
E-Wood Black SQ Vintage-Lapp
E-Wood Black SQ Antislip

894010
894020
894015



90x11 cm . 36"x4^{5/16}"



E-Wood Black SQ
E-Wood Black SQ Vintage-Lapp
E-Wood Black SQ Antislip

898010
898020
898015

Pezzi speciali . Trims . Pièces spéciales . Formstücke . Piezas especiales . Специальные элементы . 鑲邊

	GRADONE COSTA RETTA SQ	ANGOLARE COSTA RETTA SQ		BATTISCOPA SQ
	90x34	90x34 SX	90x34 DX	9x90
WHITE	895905	895959	895960	899005
BLONDE	895904	895957	895958	899004
OAK	895902	895953	895954	899002
GREY	895903	895955	895956	899003
BLACK	895901	895951	895952	899001

Corretta modularità di posa
 Correct laying method
 Mode de pose à appliquer
 Richtige Verlegehinweise
 Correcta modularidad de colocación
 Верный варианты укладки
 正确的铺设方法

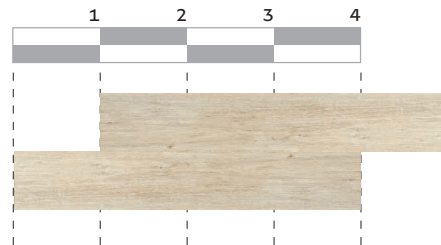

Imballi . Packing . Conditionnement . Verpackungseinheiten . Embalajes . Упаковка . 包裝

FORMATO SIZE FORMAT FORMAT FORMATO ФОРМАТ 尺寸	SPESSORE THICKNESS ÉPAISSEUR STARKE ESPESOR ТОЛЩИНА 厚度	KG/MQ KG/SQM KG/MC KG/QM KG/MQ KG/КВ.М. KG/SQM	SCATOLA BOX BOÎTE KARTON САЈА КОРОБКА 盒子		EUROPALLET	
				m ²	box	m ²
90x22,5 cm . 36"x9" E-WOOD	9 mm . 0,35"	19,00	6	1,215	36	43,74
90x15 cm . 36"x6" E-WOOD	9 mm . 0,35"	19,00	9	1,215	35	42,525
90x11 cm . 36"x4 ^{5/16} " E-WOOD	9 mm . 0,35"	19,00	11	1,089	32	45,738
90x34 cm . 36"x13,38" GRADONE COSTA RETTA	9 mm . 0,35"	6,33 pz	1	0,306	-	-
90x34 cm . 36"x13,38" ANGOLARE COSTA RETTA SX/DX	9 mm . 0,35"	6,52 pz	1	0,306	-	-
9x90 cm . 3,54"x36" BATTISCOPA	9 mm . 0,35"	1,54 pz	6	0,486	-	-

Madeira - Dettagli naturali

Madeira trae linfa espressiva dal legno, permettendo di infondere un suggestivo respiro naturale a rivestimenti e pavimenti, posabili anche outdoor. La soluzione indicata per proporre un total look in dialogo tra spontaneità materica, raffinatezza stilistica ed elevate prestazioni.

EN Madeira - Natural details

Drawing inspiration from wood, Madeira infuses walls and floors with a natural beauty and can also be used outdoors. The ideal solution for a total look combining an authentic appearance, a stylish mood, and advanced performance.

FR Madeira - Détails naturels

Madeira tire sa lympe expressive du bois, permettant un souffle naturel suggestif aux revêtements muraux et aux carrelages, qui peuvent également être posés en extérieur. La solution indiquée pour proposer un total look en dialogue entre spontanéité matiériste, raffinement stylistique et hautes performances.

DE Madeira - Natürliche Details

Madeira entzieht dem Holz ausdrucksstarken Saft und verleiht Wand- und Bodenbelägen, die auch im Außenbereich verlegt werden können, einen eindrucksvollen natürlichen Stil. Die ideale Lösung, um einen total Look im Dialog zwischen Spontanéität des Materials, stilistischer Raffinesse und hoher Leistung anzubieten.

ES Madeira / Detalles naturales

Madeira recibe la linfa expresiva de la madera, permitiendo infundir un sugestivo respiro natural a revestimientos y pavimentos que también pueden ser instalados al aire libre. Es la solución indicada para proponer un aspecto de totalidad, en diálogo entre espontaneidad materica, refinamiento estilístico y elevadas prestaciones.

RU Madeira - Естественные детали

Madeira позаимствовала свою выразительную силу у дерева, что позволило наделить эффектной естественностью облицовку и полы, включая наружные. Это решение рекомендовано для создания единого стиля, сочетающего в себе спонтанность материала, стилистическую изысканность и высокие характеристики.

CH Madeira 系列 - 自然细节

Madeira 系列从木材中汲取富有表现力的活力, 为墙砖和地板注入迷人的自然气息, 它们也可以安装在室外。在材料自发性、风格精致和高性能之间的对话中提出整体外观的适宜解决方案。



floor: Madeira Bianco 90x15 cm . 36"x6"



▲ floor: Madeira Corda 90x22,5 cm . 36"x9" . Madeira Corda 90x15 cm . 36"x6" table: Madeira Bianco 90x15 cm . 36"x6"

► wall: Maiolica Ornamenta Corda 20x20 cm . 8"x8" . Madeira Grigio 90x15 cm . 36"x6" floor: Madeira Grigio 90x22,5 cm . 36"x9" . 90x15 cm . 36"x6"



MADEIRA 90x22,5 cm . 90x15 cm | 36"x9" . 36"x6" \times 9 mm | 0,35"

Grès porcellanato . Porcelain stoneware . Grès cérame . Feinsteinzeug . Gres porcelánico . Керамогранит . 上釉系列

BIANCO



90x22,5 cm . 36"x9"

Madeira Bianco
Madeira Bianco Antislip



897025
897030



90x15 cm . 36"x6"

Madeira Bianco
Madeira Bianco Antislip



894025
894030

BEIGE



90x22,5 cm . 36"x9"

Madeira Beige
Madeira Beige Antislip



897026
897031



90x15 cm . 36"x6"

Madeira Beige
Madeira Beige Antislip



894026
894031

MADEIRA 90x22,5 cm . 90x15 cm | 36"x9" . 36"x6" \approx 9 mm | 0,35"

Grès porcellanato . Porcelain stoneware . Grès cérame . Feinsteinzeug . Gres porcelánico . Керамогранит . 上釉系列

CORDA



90x22,5 cm . 36"x9"

Madeira Corda
Madeira Corda Antislip



897027
897032



90x15 cm . 36"x6"

Madeira Corda
Madeira Corda Antislip



894027
894032

GRIGIO



90x22,5 cm . 36"x9"

Madeira Grigio
Madeira Grigio Antislip



897028
897033



90x15 cm . 36"x6"

Madeira Grigio
Madeira Grigio Antislip



894028
894033

MADEIRA 90x22,5 cm . 90x15 cm | 36"x9" . 36"x6" \pm 9 mm | 0,35"

Grès porcellanato . Porcelain stoneware . Grès cérame . Feinsteinzeug . Gres porcelánico . Керамогранит . 上釉系列

ANTRACITE



90x22,5 cm . 36"x9"



Madeira Antracite
Madeira Antracite Antislip

897029
897034



90x15 cm . 36"x6"



Madeira Antracite
Madeira Antracite Antislip

894029
894034

Schemi di posa . Installation patterns . Schémas de pose . Verlegemuster . Esquemas de colocación . Варианты укладки . 铺设方案

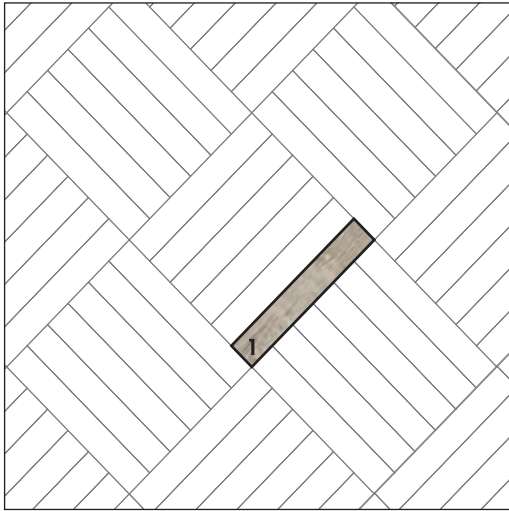

Garden 15 Diagonale
**1 Madeira 90x15 . 100%

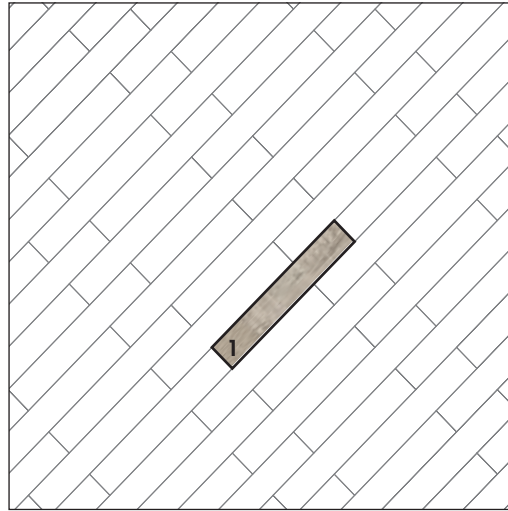

Cassero 15 Diagonale
**1 Madeira 90x15 . 100%

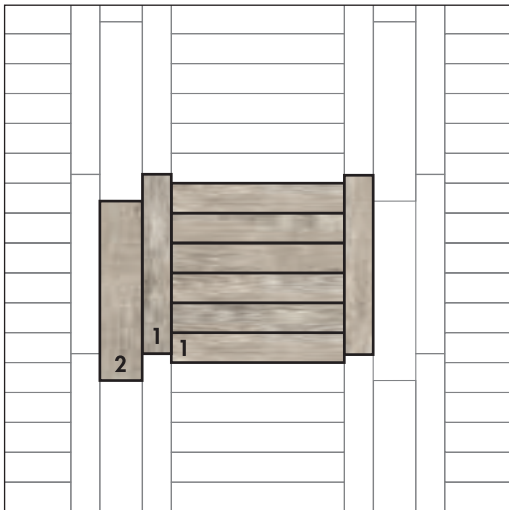

Spa 15
1 Madeira 90x15 . 84,21%
2 Madeira 90x22,5 . 15,79%

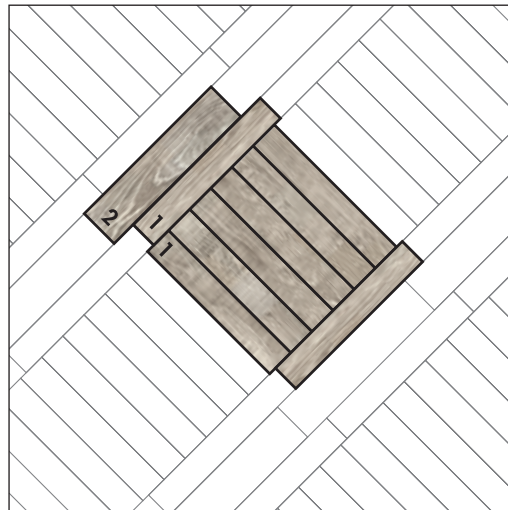

Spa 15 Diagonale
1 Madeira 90x15 . 84,21%
2 Madeira 90x22,5 . 15,79%

Corretta modularità di posa
Correct laying method
Mode de pose à appliquer
Richtige Verlegehinweise
Correcta modularidad de colocación
Верный варианты укладки
正确的铺设方法

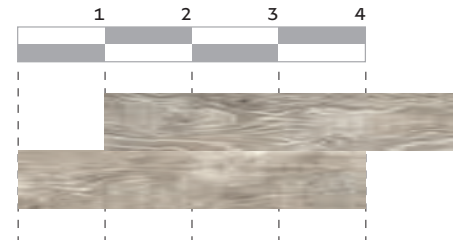
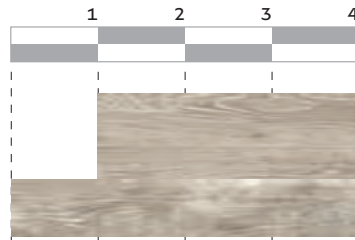







** Posare con una fuga di 2 mm . Install the material with 2 mm of joint . Legen das Material mit 2 mm der Fuge an . Poser le matériel avec un joint de 2 mm . Posar el material con una junta de 2 mm . Стелить материал со швом в 2 мм . 以2mm接缝铺设产品

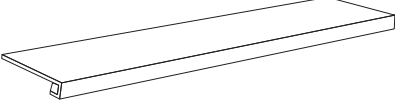
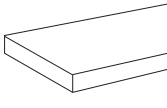



wall: Maiolica Ornamenta Corda 20x20 cm . 8"x8" . Madeira Grigio 90x15 cm . 36"x6" **floor:** Madeira Grigio 90x22,5 cm . 36"x9" . 90x15 cm . 36"x6"

Pezzi speciali . Trims . Pièces spéciales . Formstücke . Piezas especiales . Специальные элементы . 鑲邊

				
	GRADONE COSTA RETTA	ANGOLARE COSTA RETTA		BATTISCOPA
	90x34	90x34 SX	90x34 DX	9x90
				
BIANCO	895910	895961	895962	899010
BEIGE	895906	895963	895964	899006
CORDA	895907	895965	895966	899007
GRIGIO	895908	895967	895968	899008
ANTRACITE	895909	895969	895970	899009

Imballi . Packing . Conditionnement . Verpackungseinheiten . Embalajes . Упаковка . 包裝

FORMATO SIZE FORMAT FORMAT FORMAT ФОРМАТ 尺寸	SPESSORE THICKNESS ÉPAISSEUR STÄRKE ESPESOR ТОЛЩИНА 厚度	KG/MQ KG/SQM KG/MC KG/QM KG/MQ KG/КВ.М. KG/SQM	SCATOLA BOX BOÎTE KARTON САЈА КОРОБКА 盒子		EUROPALLET	
				mq	box	mq
90x22,5 cm . 36"x9" MADEIRA				mq	box	mq
90x22,5 cm . 36"x9" MADEIRA	9 mm . 0,35"	19,88	6	1,215	36	43,74
90x15 cm . 36"x6" MADEIRA	9 mm . 0,35"	19,30	9	1,215	35	42,525
90x34 cm . 36"x13,38" GRADONE COSTA RETTA	9 mm . 0,35"	6,33 pz	1	0,306	-	-
90x34 cm . 36"x13,38" ANGOLARE COSTA RETTA SX/DX	9 mm . 0,35"	6,52 pz	1	0,306	-	-
9x90 cm . 3,54"x36" BATTISCOPA	9 mm . 0,35"	1,54 pz	6	0,486	-	-

Pietra di Bilbao - Percorsi Raffinati

Delicate sfumature color sabbia si disegnano su tinte neutre e grigie, ispirate a una pietra dall'innata eleganza. Un invito a proporre nuovi immaginari di stile attingendo forza e sostanza dalla ricchezza della materia naturale.

EN Pietra di Bilbao - Explorations of elegance

Subtle sandy shades against neutral and grey backings, inspired by a naturally elegant stone. An invitation to create new visions of style whose impact lies in the richness of natural material.

FR Pietra di Bilbao - Parcours Raffinés

De délicates nuances de couleur sable se dessinent sur des teintes neutres et grises, inspirées d'une pierre à l'élégance innée. Une invitation à proposer de nouveaux imaginaires de style en puisant force et substance dans la richesse de la matière naturelle.

DE Pietra di Bilbao - Raffinierte Wege

Zarte sandfarbene Nuancen werden auf neutralen und grauen Farbtönen gezeichnet, die von einem Stein mit einer angeborenen Eleganz inspiriert werden. Eine Einladung, neue Stilvorstellungen vorzuschlagen, die Kraft und Substanz aus dem Reichtum natürlicher Materialien schöpfen.

ES Pietra di Bilbao / Trayectos refinados

Delicados matices color arena se dibujan sobre colores neutros y grises, inspirados en una piedra de innata elegancia. Una invitación a proponer nuevos imaginarios de estilo, obteniendo fuerza y sustancia propias de la riqueza de la materia natural.

RU Pietra di Bilbao - Изысканные пути

Нежные оттенки песочного цвета нанесены на нейтральные и серые цвета, источником вдохновения для которых стал камень с присущей ему элегантностью. Это - призыв к новым стилистическим решениям, черпающим силу и сущность в богатстве натурального материала.

CH Pietra di Bilbao系列 - 精致的路线

呈现在中性和灰色色调上的精致沙色色差，灵感来自天然优雅的宝石。确定风格新的想象需求从丰富的天然材料中汲取力量和物质。



floor: Bilbao Grey SQ 120x60 cm . 48"x24"



floor: Bilbao Black Sort SQ 120x60 cm . 48"x24"





▲ wall: Whole Wood Ebony SQ 120x20 cm . 48"x8" floor: Bilbao Sand SQ 120x60 cm . 48"x24"
▶ wall: Mosaico 5 Black 30x30 cm . 12"x12" floor: Bilbao Ice SQ 120x60 cm . 48"x24"



PIETRA DI BILBAO 120x60 cm . 60x60 cm . 60x30 cm | 48"x24" . 24"x24" . 24"x12" \approx 9 mm | 0,35"

Grès porcellanato . Porcelain stoneware . Grès cérame . Feinsteinzeug . Gres porcelánico . Керамогранит . 上釉系列

ICE



120x60 . 48"x24"

Bilbao Ice Soft SQ
Bilbao Ice SQ



892819
892820



60x60 . 24"x24"

Bilbao Ice Soft SQ
Bilbao Ice SQ



866819
866820



60x30 . 24"x12"

Bilbao Ice Soft SQ
Bilbao Ice SQ



863819
863820

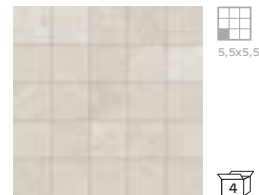

Mosaico 5
30x30 cm . 12"x12"
Bilbao Ice **868428**

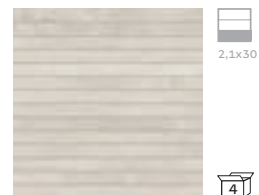

Mosaico Listelli
30x30 cm . 12"x12"
Bilbao Ice **868429**

GREY



120x60 . 48"x24"



Bilbao Grey Soft SQ
Bilbao Grey SQ

892813
892816



60x60 . 24"x24"



Bilbao Grey Soft SQ
Bilbao Grey SQ

866813
866816



60x30 . 24"x12"



Bilbao Grey Soft SQ
Bilbao Grey SQ

863813
863816

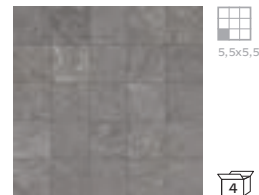

Mosaico 5
30x30 cm . 12"x12"
Bilbao Grey **868430**

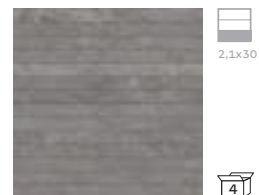

Mosaico Listelli
30x30 cm . 12"x12"
Bilbao Grey **868433**

PIETRA DI BILBAO 120x60 cm . 60x60 cm . 60x30 cm | 48"x24" . 24"x24" . 24"x12" \approx 9 mm | 0,35"

Grès porcellanato . Porcelain stoneware . Grès cérame . Feinsteinzeug . Gres porcelánico . Керамогранит . 上釉系列

SAND



120x60 . 48"x24"

Bilbao Sand Soft SQ
Bilbao Sand SQ



892815
892818



60x60 . 24"x24"

Bilbao Sand Soft SQ
Bilbao Sand SQ



866815
866818



60x30 . 24"x12"

Bilbao Sand Soft SQ
Bilbao Sand SQ



863815
863818

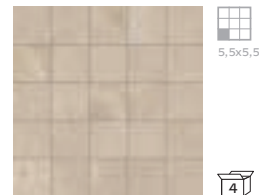

Mosaico 5
30x30 cm . 12"x12"
Bilbao Sand **868432**

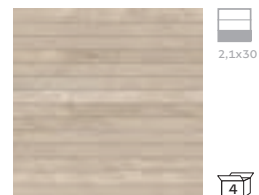

Mosaico Listelli
30x30 cm . 12"x12"
Bilbao Sand **868435**

BLACK

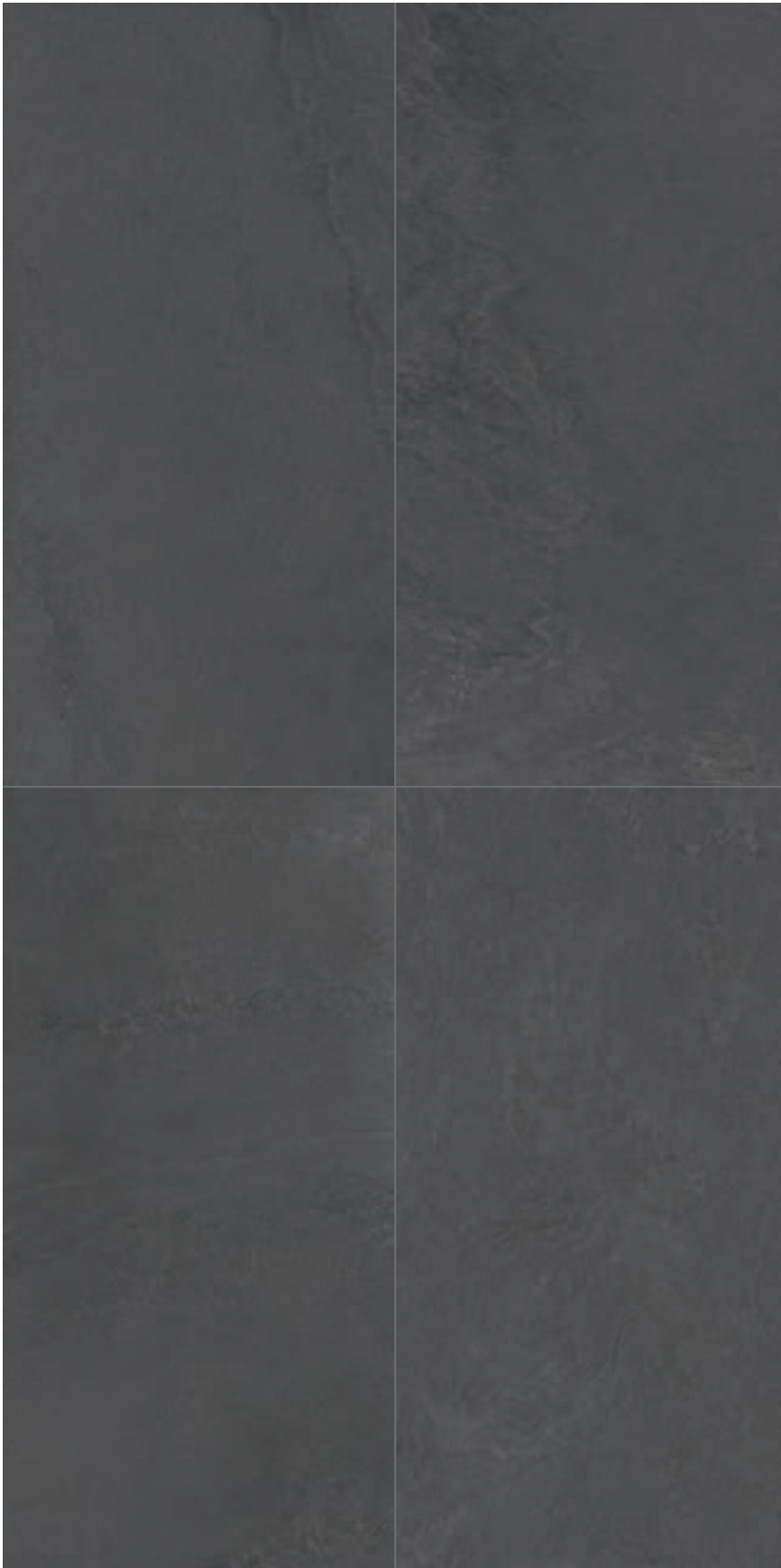

120x60 . 48"x24"



Bilbao Black Soft SQ
Bilbao Black SQ

892814
892817



60x60 . 24"x24"



Bilbao Black Soft SQ
Bilbao Black SQ

866814
866817



60x30 . 24"x12"



Bilbao Black Soft SQ
Bilbao Black SQ

863814
863817

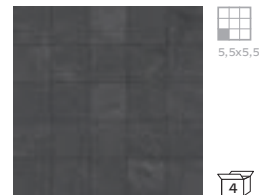

Mosaico 5
30x30 cm . 12"x12"
Bilbao Black **868431**

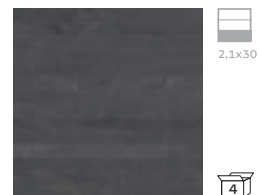



Mosaico Listelli
30x30 cm . 12"x12"
Bilbao Black **868434**

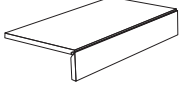
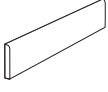

▲ wall: Mosaico 5 Grey 30x30 cm . 12"x12"

Pezzi speciali . Trims . Pièces spéciales . Formstücke . Piezas especiales . Специальные элементы . 鑲邊

		
	GRADINO L JOLLY	BATTISCOPA
	60x30 SQ	7x60
		
BILBAO ICE	867856	862819
BILBAO GREY	867857	862816
BILBAO SAND	867859	862818
BILBAO BLACK	867858	862817

Imballi . Packing . Conditionnement . Verpackungseinheiten . Embalajes . Упаковка . 包裝

FORMATO SIZE FORMAT FORMAT FORMAT ФОРМАТ 尺寸	SPESSORE THICKNESS ÉPAISSEUR STÄRKE ESPESOR ТОЛЩИНА 厚度	SCATOLA BOX BOÎTE KARTON САЈА КОРОБКА 盒子	EUROPALLET		
			mq	box	mq
120x60 . 48"x24"	9 mm . 0,35"		1,44	24	34,56
60x60 . 24"x24"	9 mm . 0,35"	3	1,08	40	43,20
60x30 . 24"x12"	9 mm . 0,35"	5	0,9	56	50,4
30x30 . 12"x12" MOSAICO LISTELLI	9 mm . 0,35"	4	0,36		
30x30 . 12"x12" MOSAICO 5	9 mm . 0,35"	4	0,36		
60x30 . 24"x12" GRADINO L JOLLY	9 mm . 0,35"	4	0,72	-	-
7x60 . 3"x 24" BATTISCOPA	9 mm . 0,35"	10	0,42	-	-

Shire - Naturaleza aristocrática

Lo stile aristocratico inglese incontra la bellezza della pietra di Luserna in una proposta che fonde storia, naturalezza e vivacità di design. La finitura rettificata e gli ampi formati esaltano i colori e l'aspetto della roccia su superfici dal grande impatto visivo. Per rifinire fin nei minimi dettagli indoor e outdoor, tra cui giardini e accoglienti terrazzi.

EN Shire - Aristocratic simplicity

The style favoured by the English aristocracy meets the beauty of Luserna stone in an offering that blends history, simplicity, and verve. The straightened-edge finish and large sizes set off the rocklike colours and appearance, creating high visual impact. For a flawless finish, with attention to the smallest detail, indoors and out, including enchanting gardens and terraces.

FR Shire - Naturel aristocratique

Le style aristocratique anglais rencontre la beauté de la pierre de Luserna dans une proposition qui allie histoire, naturel et vivacité du design. La finition rectifiée et les grands formats rehaussent les couleurs et l'aspect de la roche sur des surfaces à fort impact visuel, pour finir l'intérieur et l'extérieur dans les moindres détails, y compris les jardins et les terrasses accueillantes.

DE Shire - Aristokratische Natürlichkeit

Der englische aristokratische Stil trifft auf die Schönheit des Luserner Steins in einem Angebot, das Geschichte, Natürlichkeit und Lebendigkeit des Designs verbindet. Die geschliffene Oberfläche und die großen Formate verstärken die Farben und das Aussehen des Steins auf Oberflächen mit großer visueller Wirkung. Zur Verfeinerung von Innen- und Außenbereichen in den kleinsten Details, einschließlich Gärten und einladender Terrassen.

ES Shire / Naturaleza aristocrática

El estilo aristocrático inglés encuentra la belleza de la piedra de Luserna en una propuesta que funde historia, naturaleza y vivacidad de diseño. Su acabado rectificado y los amplios formatos destacan los colores y el aspecto de la roca sobre superficies de gran impacto visual. Para terminaciones en los mínimos detalles de interiores y de exteriores tales como jardines y acogedoras terrazas.

RU Shire - Aristократическая натуральность

Аристократический английский стиль сочетается с красотой камня Лузерна в предложении, в котором сливаются воедино история, натуральность и живость дизайна. Шлифованная отделка и большие форматы подчеркивают цвета и структуру камня на поверхностях с выраженным зрительным эффектом для отделки мельчайших деталей внутренних и наружных пространств, среди которых парки и уютные террасы.

CH Shire系列 - 贵族气质

英国贵族风格在一个融合了历史、自然和设计活力的提案中遇到了卢塞尔纳石之美。精致装饰和宽幅增强岩石在强烈视觉冲击力表面上的颜色和外观。以使室内和室外最小细节达到完美，包括花园和温馨的露台。



floor: Shire Kent R11 60x30 cm . 24"x12"



▲ wall: Shire Somerset 30x60 cm . 12"x24" . Mosaico Somerset 30x30 cm . 12"x12" . 48"x8" floor: Shire Somerset 60x60 cm . 24"x24"
▶ floor: Shire Dorset SQ 120x60 cm . 48"x24"



SHIRE 120x60 cm . 60x60 cm . 60x30 cm | 48"x24" . 24"x24" . 24"x12" ∇ 9 mm | 0,35"

Grès porcellanato . Porcelain stoneware . Grès cérame . Feinsteinzeug . Gres porcelánico . Керамогранит . 上釉系列

DORSET



120x60 . 48"x24"



Shire Dorset SQ
Shire Dorset SQ Antislip

892229
892233



60x60 . 24"x24"



Shire Dorset SQ
Shire Dorset SQ Antislip

866229
866233



60x30 . 24"x12"



Shire Dorset SQ
Shire Dorset SQ Antislip

863229
863233

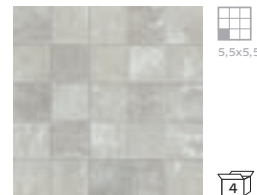

Mosaico 5
30x30 cm . 12"x12"
Shire Dorset Antislip **868588**

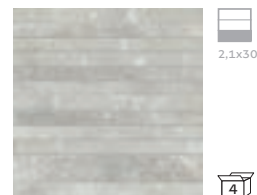

Mosaico Listelli
30x30 cm . 12"x12"
Shire Dorset **868584**



Mosaico
30x30 cm . 12"x12"
Shire Dorset **868580**

KENT



120x60 . 48"x24"



Shire Kent SQ
Shire Kent SQ Antislip

892230
892234



60x60 . 24"x24"



Shire Kent SQ
Shire Kent SQ Antislip

866230
866234



60x30 . 24"x12"



Shire Kent SQ
Shire Kent SQ Antislip

863230
863234

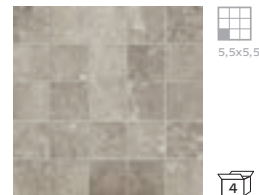

5,5x5,5



Mosaico 5
30x30 cm . 12"x12"
Shire Kent Antislip **868589**

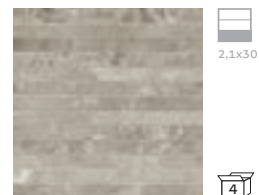

2,1x30



Mosaico Listelli
30x30 cm . 12"x12"
Shire Kent **868585**

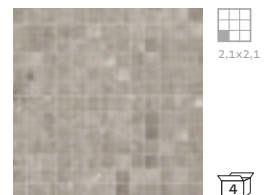

2,1x2,1



Mosaico
30x30 cm . 12"x12"
Shire Kent **868581**

SHIRE 120x60 cm . 60x60 cm . 60x30 cm | 48"x24" . 24"x24" . 24"x12" ∇ 9 mm | 0,35"

Grès porcellanato . Porcelain stoneware . Grès cérame . Feinsteinzeug . Gres porcelánico . Керамогранит . 上釉系列

SOMERSET



120x60 . 48"x24"



Shire Somerset SQ
Shire Somerset SQ Antislip

892231
892235



60x60 . 24"x24"



Shire Somerset SQ
Shire Somerset SQ Antislip

866231
866235



60x30 . 24"x12"



Shire Somerset SQ
Shire Somerset SQ Antislip

863231
863235

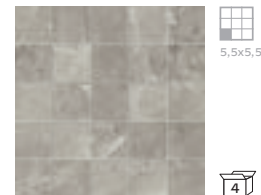

Mosaico 5
30x30 cm . 12"x12"
Shire Somerset Antislip **868590**

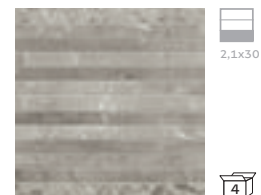

Mosaico Listelli
30x30 cm . 12"x12"
Shire Somerset **868586**



Mosaico
30x30 cm . 12"x12"
Shire Somerset **868582**

DEVON

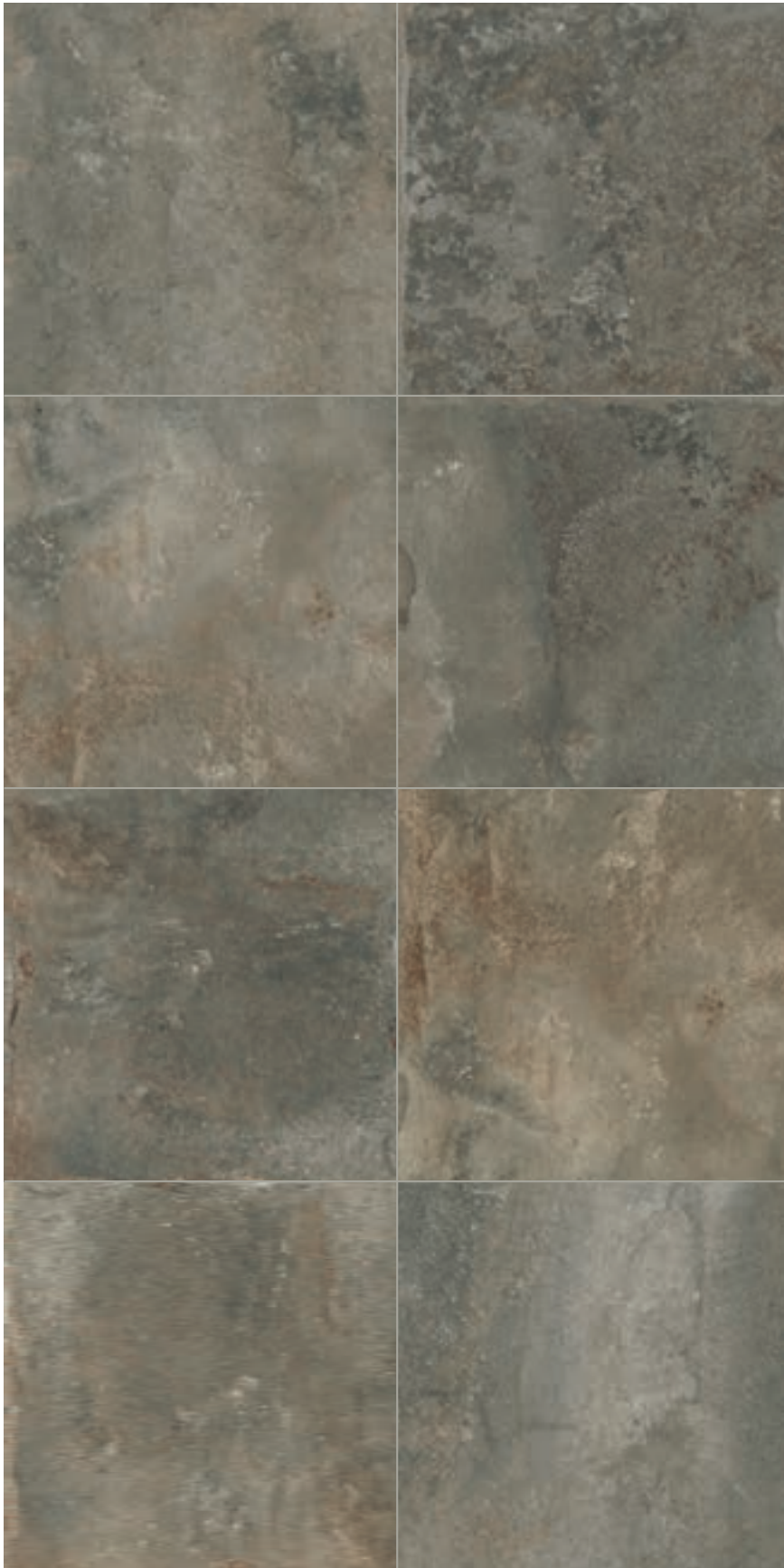

120x60 . 48"x24"



Shire Devon SQ
Shire Devon SQ Antislip

892232
892236



60x60 . 24"x24"



Shire Devon SQ
Shire Devon SQ Antislip

866232
866236



60x30 . 24"x12"



Shire Devon SQ
Shire Devon SQ Antislip

863232
863236

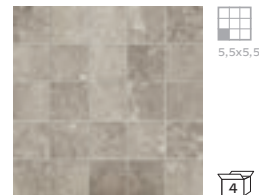

Mosaico 5
30x30 cm . 12"x12"
Shire Devon Antislip **868591**

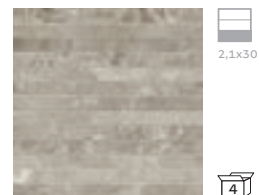

Mosaico Listelli
30x30 cm . 12"x12"
Shire Devon **868587**

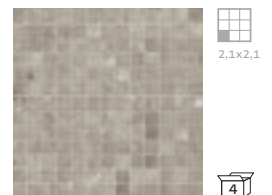





Mosaico
30x30 cm . 12"x12"
Shire Devon **868583**

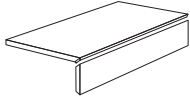
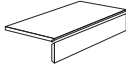

wall: Shire Somerset Mosaico 5 30x30 cm . 12"x12"

Pezzi speciali . Trims . Pièces spéciales . Formstücke . Piezas especiales . Специальные элементы . 鑲邊

			
	GRADINO L JOLLY *	COPRIBORDO *	BATTISCOPIA
	60x30 SQ R10	15x30 SQ ANTISLIP	9x60 SQ
			
SHIRE DORSET	867914	728985	862229
SHIRE KENT	867915	728986	862230
SHIRE SOMERSET	867916	728987	862231
SHIRE DEVON	867917	728988	862232

* Realizzati in 2 pezzi assemblati . Produced in 2 assembled pieces . Réalisés par l'assemblage de 2 pièces
Realizados en 2 piezas ensambladas . Выполнено из 2 смонтированных частей . 由2个组装件组成

Imballi . Packing . Conditionnement . Verpackungseinheiten . Embalajes . Упаковка . 包裝

FORMATO SIZE FORMAT FORMAT ФОРМАТ 尺寸	SPESSORE THICKNESS ÉPAISSEUR STÄRKE ESPESOR ТОЛЩИНА 厚度	KG/MQ KG/SQM KG/MC KG/QM KG/MQ KG/ КВ.М. KG/SQM	SCATOLA BOX BOÎTE KARTON САЖА КОРОБКА 盒子		EUROPALLET	
				mq	box	mq
120x60 . 48"x24" SQ	9 mm . 0,35"	22,42	2	1,44	24	34,56
60x60 . 24"x24" SQ	9 mm . 0,35"	19,75	3	1,08	40	43,20
60x30 . 24"x12" SQ	9 mm . 0,35"	20,31	5	0,9	56	50,40
30x30 . 12"x12" MOSAICO 5 ANTISLIP	9 mm . 0,35"	1,8 pz	4	0,36	-	-
30x30 . 12"x12" MOSAICO	9 mm . 0,35"	1,8 pz	4	0,36	-	-
30x30 . 12"x12" MOSAICO LISTELLI	9 mm . 0,35"	1,8 pz	4	0,36	-	-
9x60 . 3,54"x24" BATTISCOPIA	9 mm . 0,35"	1,31 pz	10	0,54	-	-
15x30 . 6"x12" COPRIBORDO ANTISLIP	9 mm . 0,35"	1 pz	6	0,27	-	-
60x30 . 24"x12" GRADINO L JOLLY SQ	9 mm . 0,35"	3,4 pz	4	0,72	-	-

Whole - Mix Armonioso

Whole reinterpreta materiali tradizionali e ricchi di fascino su superfici eclettiche e accattivanti. Il legno invecchiato scalda gli ambienti con la sua trama intessuta di nodi e venature. Il cotto e la maiolica, con posa a Chevron, esprimono matericità e calore. La pietra infine, veicola una bellezza istintiva che si nutre di screziature e imperfezioni.

EN Whole - Harmony in the mix

Whole recreates the beauty of traditional materials in an eye-catching, eclectic line. Aged wood warms up rooms with its grainy, knotted textures. Terracotta and majolica, laid in a chevron arrangement, create warmth and texture, while the stone effect lends an instinctive beauty enhanced by streaks and imperfections.

FR Whole - Mélange harmonieux

Whole réinterprète des matières traditionnelles et hautement fascinantes sur des surfaces éclectiques et attrayantes. Le bois vieilli réchauffe les pièces avec sa trame tissée de nœuds et de veines. La terre cuite et la faïence, avec pose en chevron, expriment matériéité et chaleur. Enfin, la pierre véhicule une beauté instinctive qui se nourrit de marbrures et d'imperfections.

DE Whole - Harmonischer Mix

Whole interpretiert traditionelle Materialien voller Charme auf eklektischen und fesselnden Oberflächen neu. Gealtertes Holz wärmt Räume mit seiner verwobenen Struktur aus Ästen und Adern. Das Terrakotta und die Majolika mit Chevron-Verlegung drücken Materialität und Wärme aus. Schließlich vermittelt der Stein eine instinktive Schönheit, die sich von Streifen und Unvollkommenheiten nährt.

ES Whole / Combinación armoniosa

Whole reinterpreta materiales tradicionales y ricos en fascinación sobre superficies eclécticas y sugestivas. La madera envejecida confiere calidez a los ambientes con su trama que incluye nudos y vetas. El cotto y la mayólica, con patrón en espinapez, expresan materialidad y calor. Por su parte, la piedra aporta una belleza instintiva que se nutre de motas e imperfecciones.

RU Whole - Гармоничное сочетание

Whole переосмысливает традиционные материалы и богатые очарованием эклектичные и привлекательные поверхности. Состаренное дерево согревает интерьеры своей текстурой с сучками и прожилками. Уложенные елочкой неглазурированная плитка и майолика излучают ощущение фактурности и тепла. Наконец, камень создает ощущение инстинктивной красоты, выразительность которой основывается на трещинах и несовершенстве.

CH Whole系列 - 和谐搭配

Whole系列重新诠释传统材料和在不拘一格且迷人表面的十足魅力。陈旧的木材以其结节和纹理交织的纹理使房间充满暖意。山形斜纹铺设的陶砖和珞琅瓷砖展现出质感和温度。最后，该石材传达先天之美，由斑驳和瑕疵而赋予的美。



floor: Chevron Maiolica White SQ 120x60 cm . 48"x24" . Whole Stone Grey SQ 120x60 cm . 48"x24"



▲ floor: Whole Stone Grey SQ 120x60 cm . 48"x24" . Whole Stone Grey Antislip SQ 120x60 cm . 48"x24"
▶ wall: Whole Wood Lime SQ 120x20 cm . 48"x8" floor: Whole Stone Tobacco SQ 120x60 cm . 48"x24"





wall: Whole Stone Grey SQ 120x60 cm . 48"x24" . Whole Wood Ebony SQ 120x20 cm . 24"x24" floor: Whole Stone Grey SQ 60x60 cm . 24"x24"



WHOLE 120x60 cm . 120x20 cm . 60x60 cm . 60x30 cm | 48"x24" . 48"x8" . 24"x24" . 24"x12" \approx 9 mm | 0,35"

Grès porcellanato smaltato . Glazed porcelain stoneware . Grès cérame émaillé . Glasiertes Feinsteinzeug
Gres porcelánico esmaltado . Эмалированное изделие из керамики или фарфора . 釉面炆器

COTTO



120x60 . 48"x24"

Chevron Cotto SQ
Chevron Cotto Antislip SQ



892710
892721

TOBACCO



120x60 . 48"x24"



Chevron Tobacco SQ
Chevron Tobacco Antislip SQ

892711
892722

WHOLE 120x60 cm . 120x20 cm . 60x60 cm . 60x30 cm | 48"x24" . 48"x8" . 24"x24" . 24"x12" \approx 9 mm | 0,35"

Grès porcellanato smaltato . Glazed porcelain stoneware . Grès cérame émaillé . Glasiertes Feinsteinzeug
Gres porcelánico esmaltado . Эмалированное изделие из керамики или фарфора . 釉面炆器

MAIOLICA WHITE



120x60 . 48"x24"

Chevron Maiolica White SQ



892712

MAIOLICA GREY



120x60 . 48"x24"

Chevron Maiolica Grey SQ



892713

WHOLE 120x60 cm . 120x20 cm . 60x60 cm . 60x30 cm | 48"x24" . 48"x8" . 24"x24" . 24"x12" \approx 9 mm | 0,35"

Grès porcellanato smaltato . Glazed porcelain stoneware . Grès cérame émaillé . Glasiertes Feinsteinzeug
Gres porcelánico esmaltado . Эмалированное изделие из керамики или фарфора . 釉面炆器

LIME



120x20 cm . 48"x8"

Whole Wood Lime SQ



891714

ACACIA



120x20 cm . 48"x8"

Whole Wood Acacia SQ



891715

WHOLE 120x60 cm . 120x20 cm . 60x60 cm . 60x30 cm | 48"x24" . 48"x8" . 24"x24" . 24"x12" \approx 9 mm | 0,35"

Grès porcellanato smaltato . Glazed porcelain stoneware . Grès cérame émaillé . Glasiertes Feinsteinzeug
Gres porcelánico esmaltado . Эмалированное изделие из керамики или фарфора . 釉面炆器

EBONY



120x20 cm . 48"x8"

Whole Wood Ebony SQ



891720



wall: Whole Wood Ebony SQ 120x20 cm . 24"x24" floor: Whole Stone Tobacco SQ 120x60 cm . 48"x24"

WHOLE 120x60 cm . 120x20 cm . 60x60 cm . 60x30 cm | 48"x24" . 48"x8" . 24"x24" . 24"x12" \approx 9 mm | 0,35"

Grès porcellanato smaltato . Glazed porcelain stoneware . Grès cérame émaillé . Glasiertes Feinsteinzeug
Gres porcelánico esmaltado . Эмалированное изделие из керамики или фарфора . 釉面炆器

WHITE



120x60 . 48"x24"



Whole Stone White SQ
Whole Stone White SQ Antislip

892729
892730



60x60 . 24"x24"



Whole Stone White SQ
Whole Stone White SQ Antislip

866729
866730



60x30 . 24"x12"



Whole Stone White SQ
Whole Stone White SQ Antislip

863729
863730

BLACK



120x60 . 48"x24"



Whole Stone Black SQ
Whole Stone Black SQ Antislip

892719
892726



60x60 . 24"x24"



Whole Stone Black SQ
Whole Stone Black SQ Antislip

866719
866726



60x30 . 24"x12"



Whole Stone Black SQ
Whole Stone Black SQ Antislip

863719
863726

WHOLE 120x60 cm . 120x20 cm . 60x60 cm . 60x30 cm | 48"x24" . 48"x8" . 24"x24" . 24"x12" \approx 9 mm | 0,35"

Grès porcellanato smaltato . Glazed porcelain stoneware . Grès cérame émaillé . Glasiertes Feinsteinzeug
Gres porcelánico esmaltado . Эмалированное изделие из керамики или фарфора . 釉面炆器

SAND



120x60 . 48"x24"



Whole Stone Sand SQ
Whole Stone Sand SQ Antislip

892716
892723



60x60 . 24"x24"



Whole Stone Sand SQ
Whole Stone Sand SQ Antislip

866716
866723



60x30 . 24"x12"



Whole Stone Sand SQ
Whole Stone Sand SQ Antislip

863716
863723

TOBACCO



120x60 . 48"x24"



Whole Stone Tobacco SQ **892717**
 Whole Stone Tobacco SQ Antislip **892724**



60x60 . 24"x24"



Whole Stone Tobacco SQ **866717**
 Whole Stone Tobacco SQ Antislip **866724**



60x30 . 24"x12"



Whole Stone Tobacco SQ **863717**
 Whole Stone Tobacco SQ Antislip **863724**

WHOLE 120x60 cm . 120x20 cm . 60x60 cm . 60x30 cm | 48"x24" . 48"x8" . 24"x24" . 24"x12" \approx 9 mm | 0,35"

Grès porcellanato smaltato . Glazed porcelain stoneware . Grès cérame émaillé . Glasiertes Feinsteinzeug
Gres porcelánico esmaltado . Эмалированное изделие из керамики или фарфора . 釉面炆器

GREY



120x60 . 48"x24"



Whole Stone Grey SQ
Whole Stone Grey SQ Antislip

892718
892725



60x60 . 24"x24"



Whole Stone Grey SQ
Whole Stone Grey SQ Antislip

866718
866725



60x30 . 24"x12"



Whole Stone Grey SQ
Whole Stone Grey SQ Antislip

863718
863725

Mosaici . Mosaiques . Mosaïques . Mosaïke . Mosaicos . Мозаика . 馬賽克

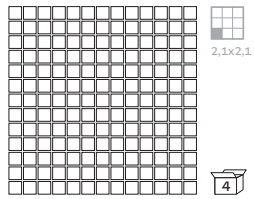

2.1x2.1



Mosaico
30x30 cm . 12"x12"
Whole Stone Sand **868472**
Whole Stone Tobacco **868473**
Whole Stone Grey **868474**
Whole Stone Black **868475**
Whole Stone White **868466**



2.1x3.0



Mosaico Listelli
30x30 cm . 12"x12"
Whole Stone Sand **868476**
Whole Stone Tobacco **868477**
Whole Stone Grey **868478**
Whole Stone Black **868479**
Whole Stone White **868480**

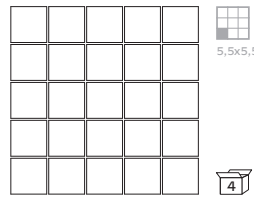

5.5x5.5



Mosaico 5 Antislip
30x30 cm . 12"x12"
Whole Stone Sand Antislip **868468**
Whole Stone Tobacco Antislip **868469**
Whole Stone Grey Antislip **868470**
Whole Stone Black Antislip **868471**
Whole Stone White Antislip **868467**

Pezzi speciali . Trims . Pièces spéciales . Formstücke . Piezas especiales . Специальные элементы . 鑲邊

	GRADINO ELLE JOLLY *	GRADINO ELLE JOLLY *	BATTISCOPA
	60x30 SQ	15x30 SQ ANTISLIP	7x60
WHOLE STONE SAND	867878	728883	862301
WHOLE STONE TOBACCO	867879	728884	862302
WHOLE STONE GREY	867880	728885	862303
WHOLE STONE BLACK	867881	728886	862304
WHOLE STONE WHITE	867877	728882	862300

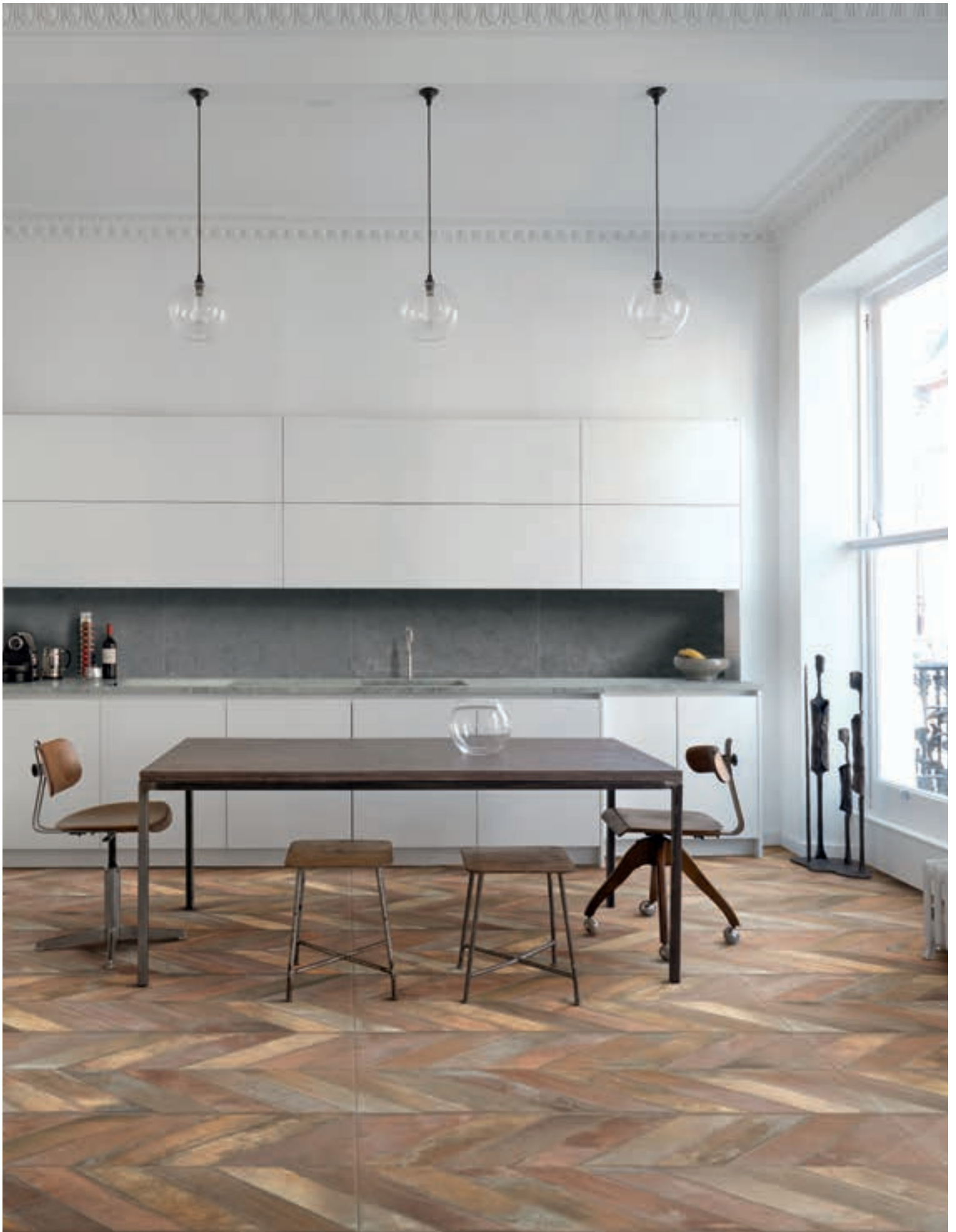

* Realizzati in 2 pezzi assemblati . Produced in 2 assembled pieces . Réalisés par l'assemblage de 2 pièces
Realizados en 2 piezas ensambladas . Выполнено из 2 смонтированных частей . 由2个组装件组成

	GRADONE COSTA RETTA SQ	ANGOLARE COSTA RETTA SQ		BATTISCOPA SQ
	120x34	120x34 SX	120x34 DX	7x60
WHOLE WOOD LIME	895882	895885	895888	862305
WHOLE WOOD ACACIA	895883	895886	895889	862306
WHOLE WOOD EBONY	895884	895887	895890	862307



▲ wall: Whole Stone Grey 120x60 cm . 48"x24" floor: Chevron Cotto SQ 120x60 cm . 48"x24"

Imballi . Packing . Conditionnement . Verpackungseinheiten . Embalajes . Упаковка . 包装

FORMATO SIZE FORMAT FORMAT FORMATO ФОРМАТ 尺寸	SPESSORE THICKNESS ÉPAISSEUR STÄRKE ESPESOR ТОЛЩИНА 厚度	KG/MQ KG/SQM KG/MC KG/QM KG/MQ KG/КВ.М. KG/SQM	SCATOLA BOX ВОЙТЕ KARTON САЈА КОРОБКА 盒子		EUROPALLET	
				mq	box	mq
				mq	box	mq
120x60 . 48"x24"	9 mm . 0,35"	20,48	2	1,44	24	34,56
60x60 . 24"x24"	9 mm . 0,35"	20,46	3	1,08	40	43,20
60x30 . 24"x12"	9 mm . 0,35"	20,48	5	0,9	56	50,40
120x20 . 48"x8"	9 mm . 0,35"	20,75	4	0,96	36	34,56
30x30 . 12"x12" MOSAICO	9 mm . 0,35"	1,80 PZ	4	0,36	-	-
30x30 . 12"x12" MOSAICO 5	9 mm . 0,35"	1,80 PZ	4	0,36	-	-
30x30 . 12"x12" MOSAICO LISTELLI	9 mm . 0,35"	1,80 PZ	4	0,36	-	-
7x60 . 3"x24" BATTISCOPIA	9 mm . 0,35"	0,80 PZ	10	0,42	-	-
60x30 . 24"x12" GRADINO L JOLLY SQ.	9 mm . 0,35"	3,4 PZ	4	0,72	-	-
15x30 . 6"x12" COPRIBORDO	9 mm . 0,35"	1 PZ	6	0,27	-	-
120x34 . 48"x13,38" GRADONE COSTA RETTA	9 mm . 0,35"	8,46 PZ	1	0,408		
120x34 . 48"x13,38" ANGOLARE COSTA RETTA DX/SX	9 mm . 0,35"	8,46 PZ	1	0,408		



i-Collections

Il fascino della completezza

The beauty of wholeness • Le charme de la complétude • Der Reiz der Vollständigkeit • La fascinación de la completitud • Очарование достаточности • 完整性的魅力

IT Contenitori integrati di rivestimenti in semigres e pavimenti in gres porcellanato schiudono la strada alla realizzazione di ambientazioni total look dall'elevata resa scenica. Atmosfere curate fin nei minimi particolari, nelle quali vivere un' avvolgente sensazione di comfort ed eleganza.

EN Complete lines featuring semi-stoneware wall tiles and porcelain stoneware floor tiles enable users to create total look designs with high visual impact. Attention to the smallest detail, for spaces that exude comfort and elegance.

FR Des contenants intégrés de revêtements muraux en semi-grès et de carrelages en grès cérame ouvrent la voie à la réalisation de contextes total look à fort impact scénique. Des atmosphères soignées dans les moindres détails, dans lesquelles vous vivrez une sensation enveloppante de confort et d'élégance.

CH 粗陶墙砖和瓷砖地板组成的空间为创建具有高景观效果的整体外观设置开辟了道路。注重最小局部的氛围，体验舒适和优雅的包围感。

DE Integrierte Behältnisse aus Semigres-Belägen und Feinsteinzeugböden eröffnen den Weg zur Gestaltung von Inszenierungen im total Look mit hoher szenischer Wirkung. Atmosphären mit Liebe zum kleinsten Detail, in denen man ein umhüllendes Gefühl von Komfort und Eleganz erlebt.

ES Envolturas integradas de revestimientos en semigrés y pavimentos en gres porcelánico abren el camino a la realización de ambientaciones total look de elevado rendimiento escénico. Atmosferas cuidadas hasta en sus más mínimos detalles, en las cuales vivir una envolvente sensación de confort y elegancia.

RU Интегрированные предложения семигрессовой облицовки и керамогранитных полов открывают дорогу для оформления интерьеров в едином стиле с выраженным визуальным эффектом, создающих атмосферу с проработанными мельчайшими деталями и позволяющих испытать мягкое ощущение комфорта и элегантности.



Elementi - Alchimie primordiali

Elementi propone un racconto contemporaneo di antiche materie primordiali come la Terra, la Lava, e la Pietra di Sciara. Il risultato è una combinazione versatile di superfici, formati e colori, ideale per vestire le più svariate tipologie di ambienti con alchimie intense, e al tempo stesso delicatamente poetiche.

EN Elementi - Primordial alchemy

Elementi brings a contemporary twist to primordial materials like earth, lava, and Pietra di Sciara stone. The result is a versatile combination of materials, sizes, and colours guaranteed to create an intense yet subtly poetic chemistry in all kinds of settings.

FR Elementi - Alchimies primordiales

Elementi propose un récit contemporain à partir d'anciennes matières primordiales telles que la Terre, la Lave et la Pierre de Sciara. Le résultat est une combinaison polyvalente de surfaces, de formats et de couleurs, idéale pour habiller les types d'environnements les plus disparates avec des alchimies intenses, mais délicatement poétiques.

DE Elementi - Urtümliche Alchemie

Elementi bietet eine zeitgenössische Erzählung über antike Urmaterialien wie Erde, Lava und Sciara-Stein. Das Ergebnis ist eine vielseitige Kombination von Oberflächen, Formaten und Farben, ideal, um die unterschiedlichsten Arten von Umgebungen mit intensiven und doch zart poetischen Alchemien zu kleiden.

ES Elementi / Alquimias primordiales

Elementi propone un relato contemporáneo de antiguos materiales primordiales tales como tierra, lava y piedra de Sciara. El resultado es una combinación versátil de superficies, formatos y colores, ideal para vestir los más variados tipos de ambiente, con alquimias intensas y delicadamente poéticas.

RU Elementi - Алхимия у истоков

Elementi предлагает современный рассказ о старинных материалах, лежащих в основе всего, таких как земля, лава и камень из Шара. Результатом является универсальное сочетание поверхностей, форматов и цветов, которые отлично подойдут для оформления самых разнообразных видов помещений с насыщенной и вместе с тем нежно поэтичной алхимией.

CH Elementi 系列 - 原始炼金术

Elementi 系列提供了如泥土、熔岩和夏拉石这些古老原始材料的当代叙事。结果是一个表面、格式和颜色多变组合，非常适合装饰最多样化的环境，具备浓郁炼金术风格同时，充满诗意。



floor: Elementi Terra Decoro Caldo 120x120 cm . 48"x48"



▲ wall: Elementi Lava Rosso 7,5x30 cm . 3"x12" . Elementi Cotto Naturale 7,5x30 cm . 3"x12" floor: Elementi Terra Bianca 60x60 cm . 24"x24"

► wall: Elementi Avorio Naturale 7,5x30 cm . 3"x12" . Elementi Lava Porpora 60x60 cm . 24"x24" floor: Elementi Pietra di Sciara Sabbia 120x120 cm . 48"x48"





wall: Elementi Tabacco Glossy 7,5x30 cm . 3"x12" . Elementi Tabacco Naturale 7,5x30 cm . 3"x12" floor: Elementi Pietra di Sciarà Visone SQ 120x120 cm . 48"x48"





▲ wall: Elementi Avorio Glossy 7,5x30 cm . 3"x12" . Elementi Lava Giallo Glossy 7,5x30 cm . 3"x12" floor: Elementi Lava Bianco 60x60 cm . 24"x24"
▶ floor: Elementi Terra Bianca 60x60 cm . 24"x24" . Elementi Terra Decoro Freddo 120x120 cm . 48"x48"



ELEMENTI 7,5x30 cm | 3"x12" \pm 8,8 mm | 0,34"

(SEMIGRES) Rivestimenti . Wall surfaces . Revêtements . Wandfliesen . Revestimientos . Плитка Для Стен . 牆面瓷磚

BIANCO



Bianco Matt

537014 

CARBONE

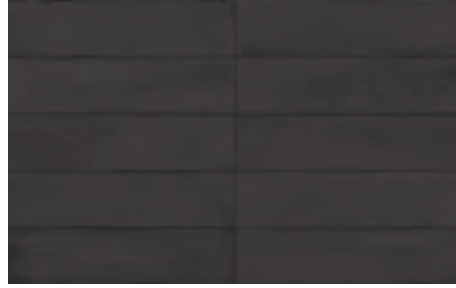

Carbone Matt

537013 

AVORIO



Avorio Matt

537016 

VISONE

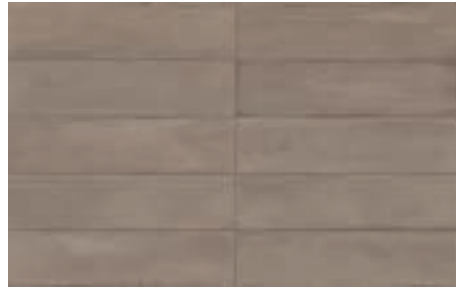

Visone Matt

537011 

TABACCO



Tabacco Matt

537012 

COTTO



Cotto Matt

537020 

SENAPE



Senape Matt

537018 

PEONIA



Peonia Matt

537015 

ACQUAMARINA

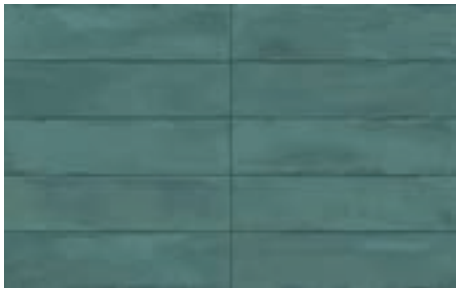

Acquamarina Matt

537019 

RAMINE



Ramine Matt

537017 

BIANCO GLOSSY



Bianco Glossy

537004

CARBONE GLOSSY

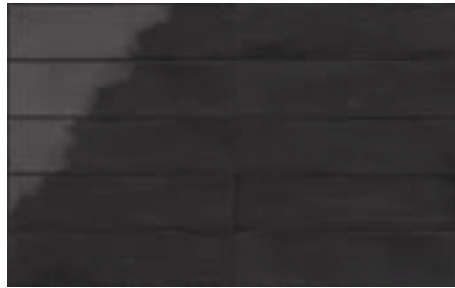

Carbone Glossy

537003

AVORIO GLOSSY



Avorio Glossy

537006

VISONE GLOSSY

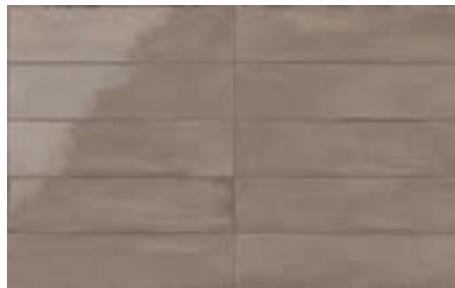

Visone Glossy

537001

TABACCO GLOSSY



Tabacco Glossy

537002

COTTO GLOSSY



Cotto Glossy

537010

SENAPE GLOSSY

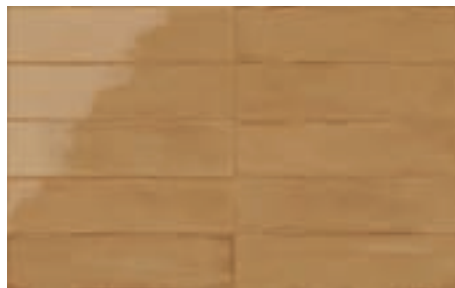

Senape Glossy

537008

PEONIA GLOSSY

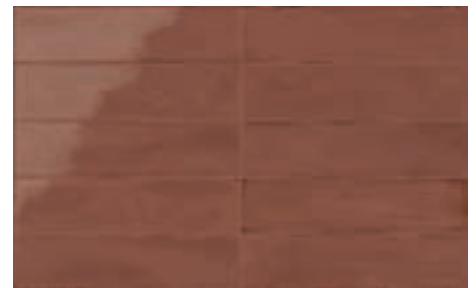

Peonia Glossy

537005

ACQUAMARINA GLOSSY



Acquamarina Glossy

537009

RAMINE GLOSSY

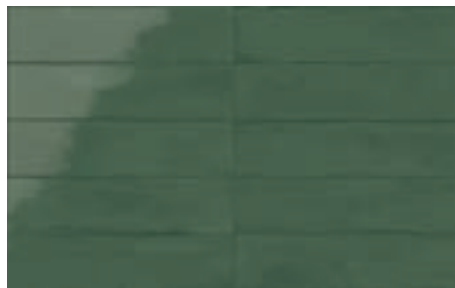

Ramine Glossy

537007

ELEMENTI LAVA 7,5x30 cm | 3"x12" ± 8,8 mm | 0,34"

(SEMIGRES) Rivestimenti . Wall surfaces . Revêtements . Wandfliesen . Revestimientos . Плитка Для Стен . 牆面瓷磚

CARBONE



Pietra di Sciara Carbone Matt **537021** 

CARBONE GLOSSY

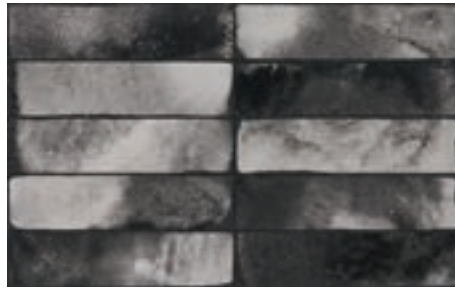

Lava Carbone Glossy **537022** 

MARE GLOSSY

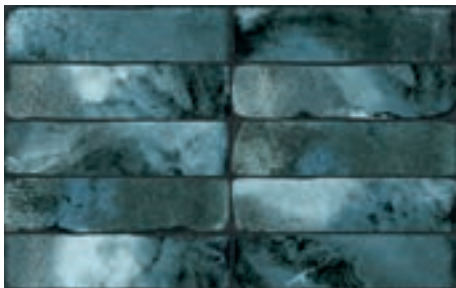

Lava Mare Glossy **537023** 

COBALTO GLOSSY

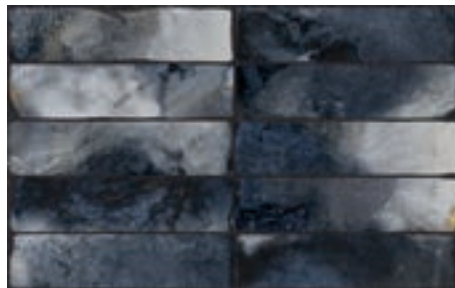

Lava Cobalto Glossy **537024** 

GIALLO GLOSSY

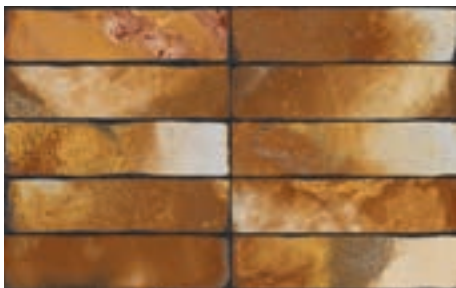

Lava Giallo Glossy **537025** 

ROSSO GLOSSY

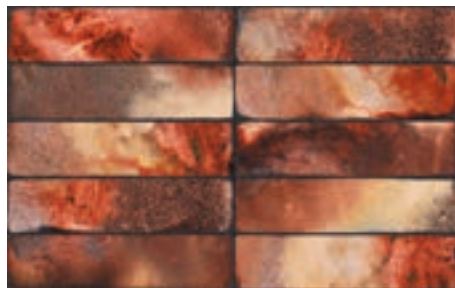

Lava Rosso Glossy **537026** 

ELEMENTI LAVA 20x20 cm | 8"x8" \approx 7,5 mm | 0,3"



(SEMIGRES) Rivestimenti . Wall surfaces . Revêtements . Wandfliesen . Revestimientos . Плитка Для Стен . 牆面瓷磚

CARBONE



Pietra di Sciara Carbone Matt **563242**

CARBONE GLOSSY

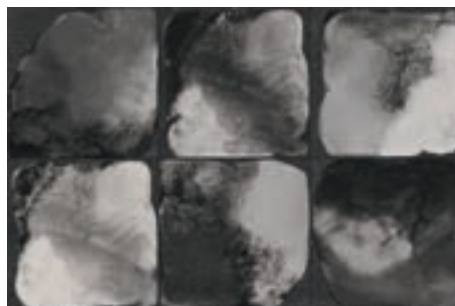

Lava Carbone Glossy **563243**

MARE GLOSSY

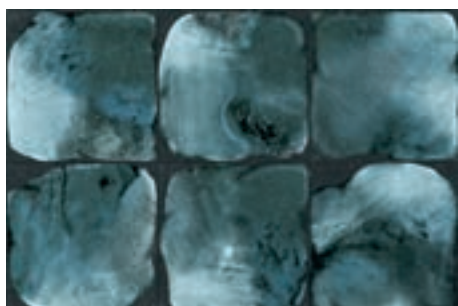

Lava Mare Glossy **563244**

COBALTO GLOSSY



Lava Cobalto Glossy **563245**

GIALLO GLOSSY

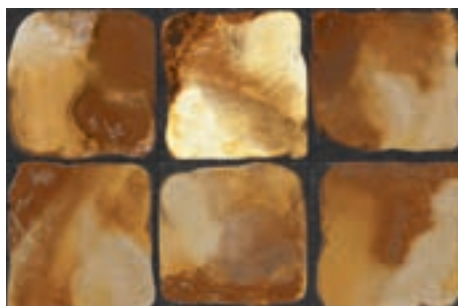

Lava Giallo Glossy **563246**

ROSSO GLOSSY

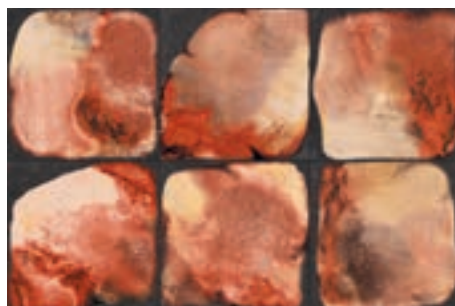

Lava Rosso Glossy **563247**

ELEMENTI TERRA 120x120 cm . 120x60 cm . 60x60 cm . 60x30 cm | 48"x48" . 48"x24" . 24"x24" . 24"x12" \pm 8 mm | 0,31"

Grès porcellanato . Porcelain stoneware . Grès cérame . Feinsteinzeug . Gres porcelánico . Керамогранит . 上釉系列

BIANCA

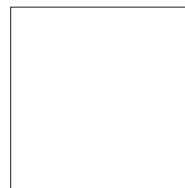

120x120 . 48"x48"

Terra Bianca SQ



120845



120x60 . 48"x24"

Terra Bianca SQ



892845



60x60 . 24"x24"

Terra Bianca SQ



866845



60x30 . 24"x12"

Terra Bianca SQ



863845

POLVERE

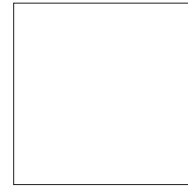

120x120 . 48"x48"

Terra Polvere SQ



120846



120x60 . 48"x24"

Terra Polvere SQ



892846



60x60 . 24"x24"

Terra Polvere SQ



866846



60x30 . 24"x12"

Terra Polvere SQ



863846

ELEMENTI TERRA 120x120 cm . 120x60 cm . 60x60 cm . 60x30 cm | 48"x48" . 48"x24" . 24"x24" . 24"x12" \pm 8 mm | 0,31"

Grès porcellanato . Porcelain stoneware . Grès cérame . Feinsteinzeug . Gres porcelánico . Керамогранит . 上釉系列

CARBONE

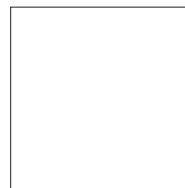
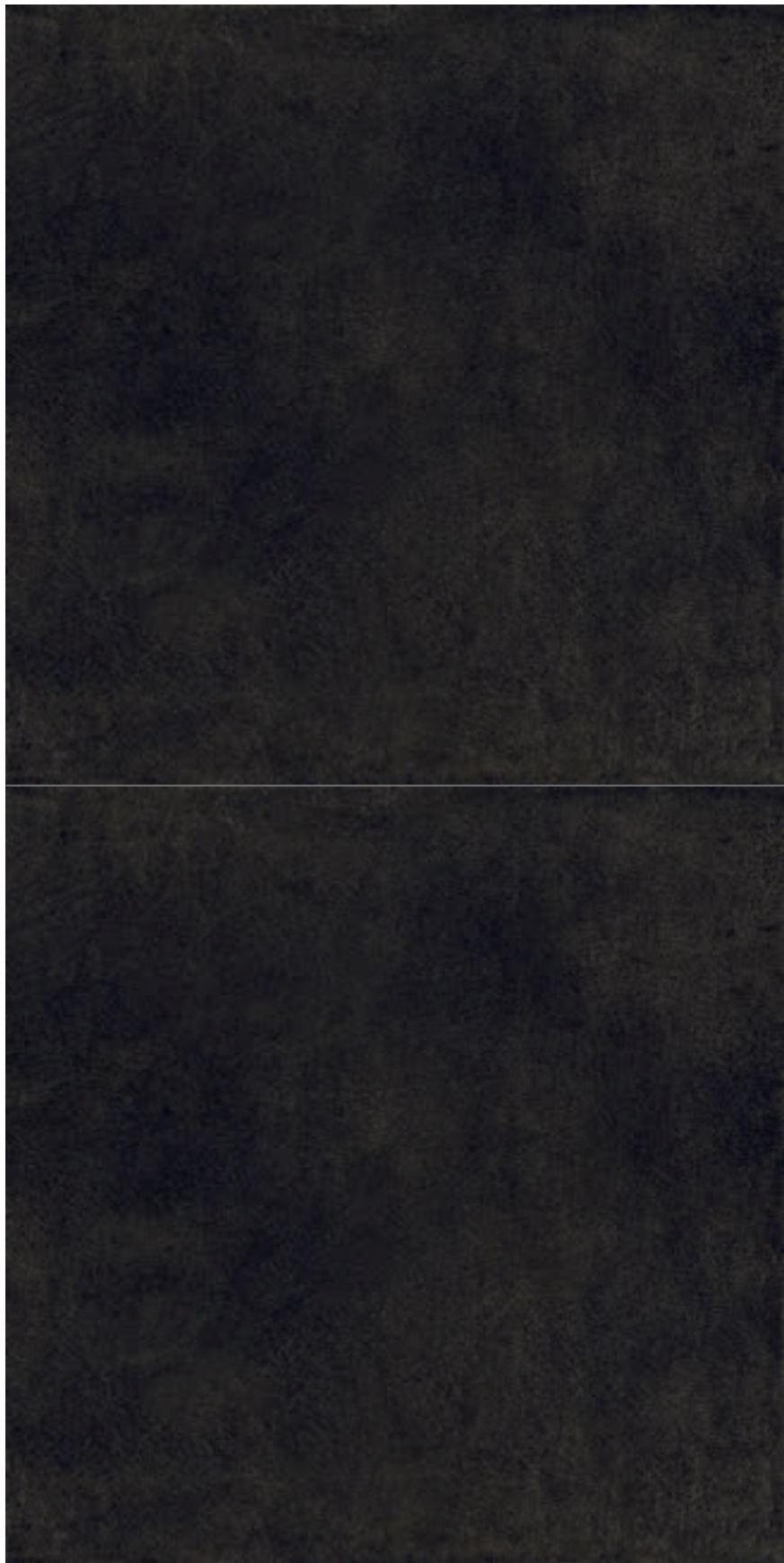

120x120 . 48"x48"

Terra Carbone SQ



120847



120x60 . 48"x24"

Terra Carbone SQ



892847



60x60 . 24"x24"

Terra Carbone SQ



866847



60x30 . 24"x12"

Terra Carbone SQ



863847



120x120 . 48"x48"
Dec. Terra Versione Fredda SQ

120852

ELEMENTI TERRA 120x120 cm . 120x60 cm . 60x60 cm . 60x30 cm | 48"x48" . 48"x24" . 24"x24" . 24"x12" \pm 8 mm | 0,31"

Grès porcellanato . Porcelain stoneware . Grès cérame . Feinsteinzeug . Gres porcelánico . Керамогранит . 上釉系列

VISONE

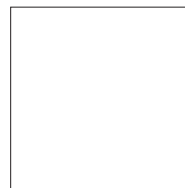

120x120 . 48"x48"

Terra Visone SQ



120848



120x60 . 48"x24"

Terra Visone SQ



892848



60x60 . 24"x24"

Terra Visone SQ



866848



60x30 . 24"x12"

Terra Visone SQ



863848

PORPORA

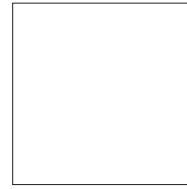

120x120 . 48"x48"

Terra Porpora SQ



120849



120x60 . 48"x24"

Terra Porpora SQ



892849



60x60 . 24"x24"

Terra Porpora SQ



866849



60x30 . 24"x12"

Terra Porpora SQ



863849

ELEMENTI TERRA 120x120 cm . 120x60 cm . 60x60 cm . 60x30 cm | 48"x48" . 48"x24" . 24"x24" . 24"x12" \pm 8 mm | 0,31"

Grès porcellanato . Porcelain stoneware . Grès cérame . Feinsteinzeug . Gres porcelánico . Керамогранит . 上釉系列

TABACCO

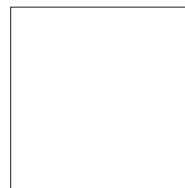
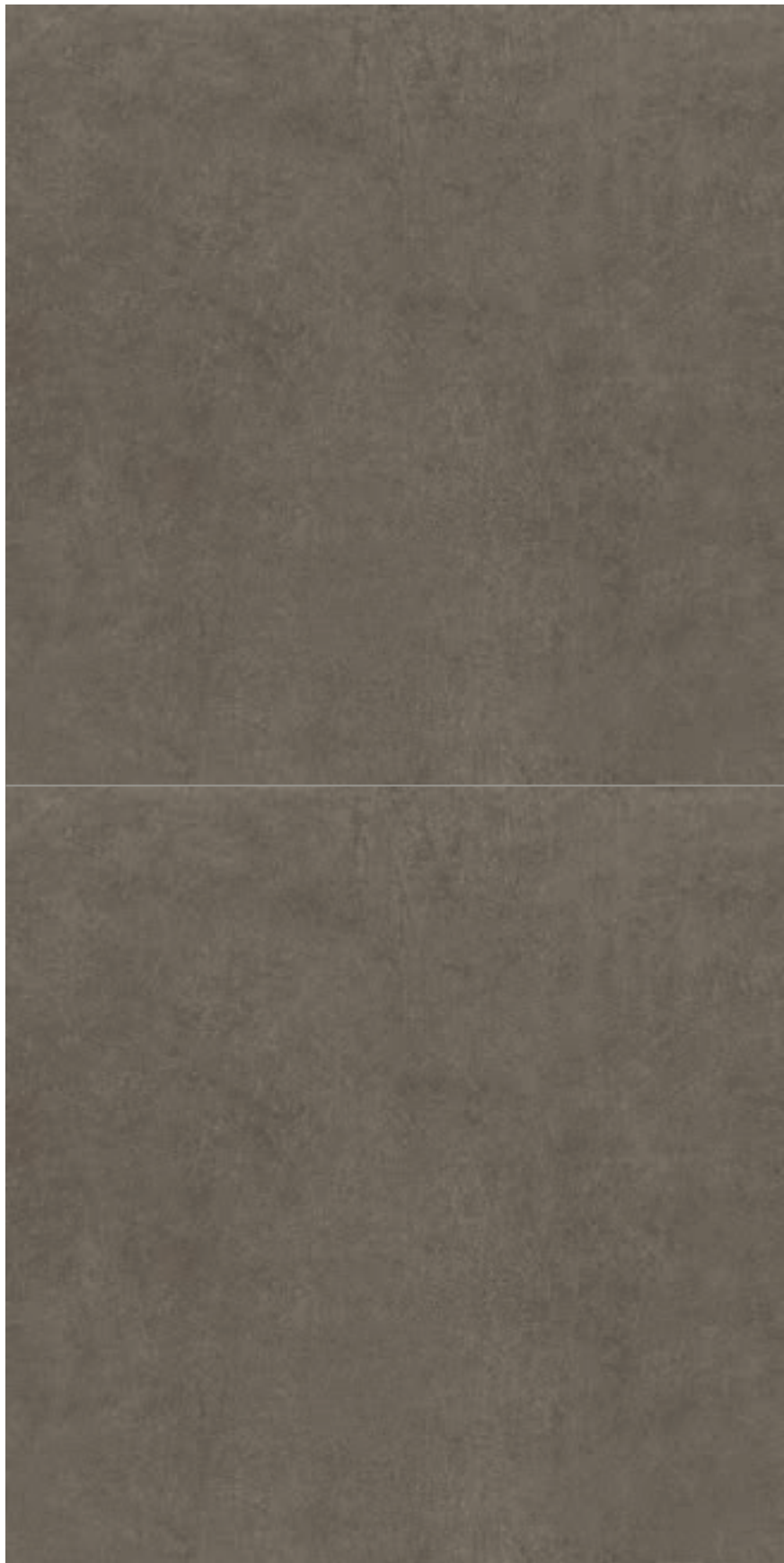

120x120 . 48"x48"

Terra Tabacco SQ



120850



120x60 . 48"x24"

Terra Tabacco SQ



892850



60x60 . 24"x24"

Terra Tabacco SQ



866850



60x30 . 24"x12"

Terra Tabacco SQ



863850



120x120 . 48"x48"
Dec. Terra Versione Calda SQ

120851

ELEMENTI LAVA 120x120 cm . 60x60 cm | 48"x48" . 24"x24" ✂ 8 mm | 0,31"

Grès porcellanato . Porcelain stoneware . Grès cérame . Feinsteinzeug . Gres porcelánico . Керамогранит . 上釉系列

BIANCA

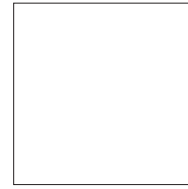

120x120 . 48"x48"

Lava Bianca SQ



120830



60x60 . 24"x24"

Lava Bianca SQ



866830

GRIGIO

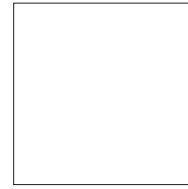

120x120 . 48"x48"

Lava Grigio SQ



120831



60x60 . 24"x24"

Lava Grigio SQ



866831

ELEMENTI LAVA 120x120 cm . 60x60 cm | 48"x48" . 24"x24" \approx 8 mm | 0,31"

Grès porcellanato . Porcelain stoneware . Grès cérame . Feinsteinzeug . Gres porcelánico . Керамогранит . 上釉系列

CARBONE

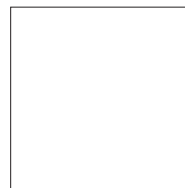

120x120 . 48"x48"

Lava Carbone SQ



120832



60x60 . 24"x24"

Lava Carbone SQ



866832

GIALLO

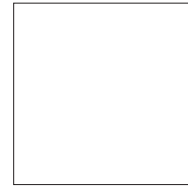

120x120 . 48"x48"

Lava Giallo SQ



120833



60x60 . 24"x24"

Lava Giallo SQ



866833

ELEMENTI LAVA 120x120 cm . 60x60 cm | 48"x48" . 24"x24" \approx 8 mm | 0,31"

Grès porcellanato . Porcelain stoneware . Grès cérame . Feinsteinzeug . Gres porcelánico . Керамогранит . 上釉系列

PORPORA

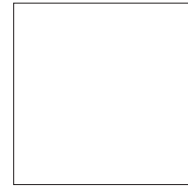

120x120 . 48"x48"

Lava Porpora SQ



120834



60x60 . 24"x24"

Lava Porpora SQ



866834

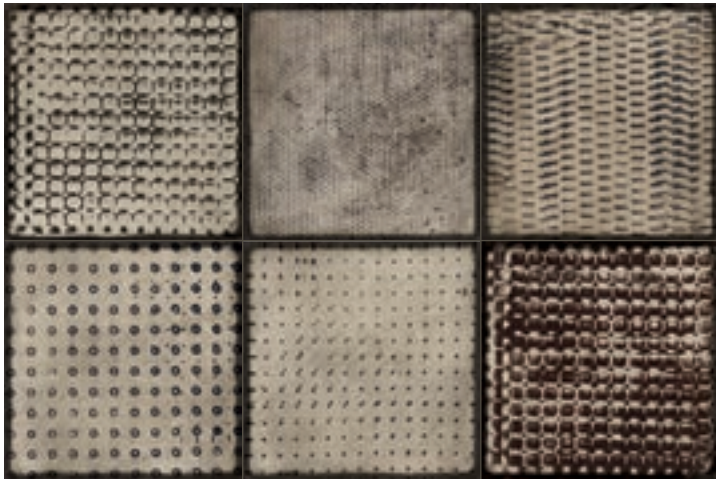

Decoro Lava Bianca
120x120 . 48"x48"
60x60 . 24"x24"

120835
866835

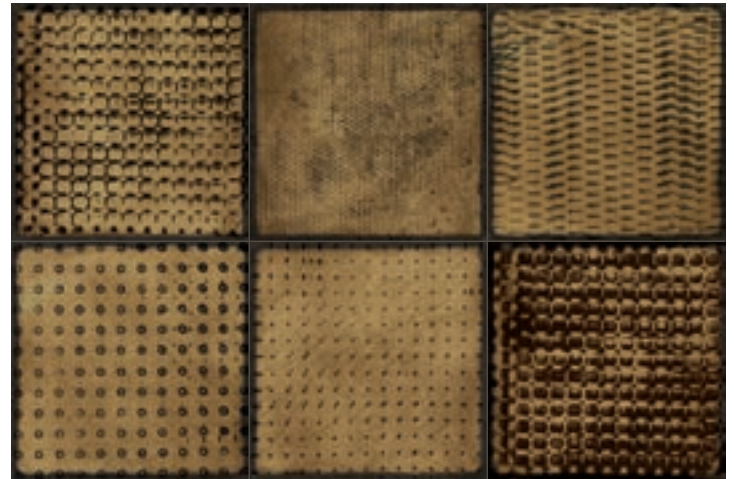

Decoro Lava Giallo
120x120 . 48"x48"
60x60 . 24"x24"

120838
866838

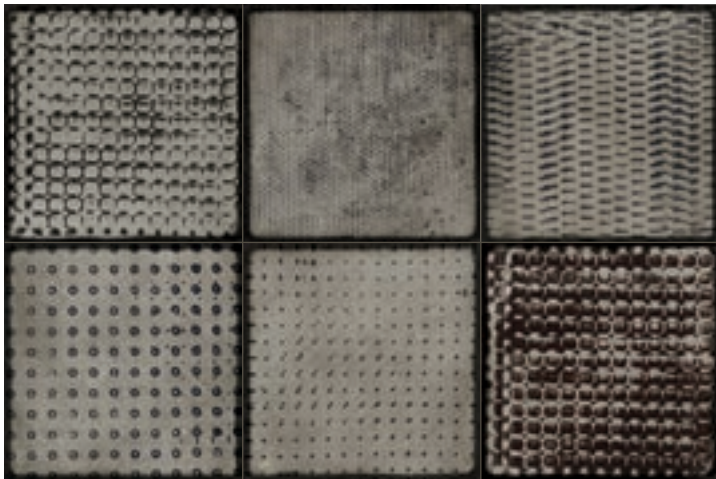

Decoro Lava Grigio
120x120 . 48"x48"
60x60 . 24"x24"

120836
866836

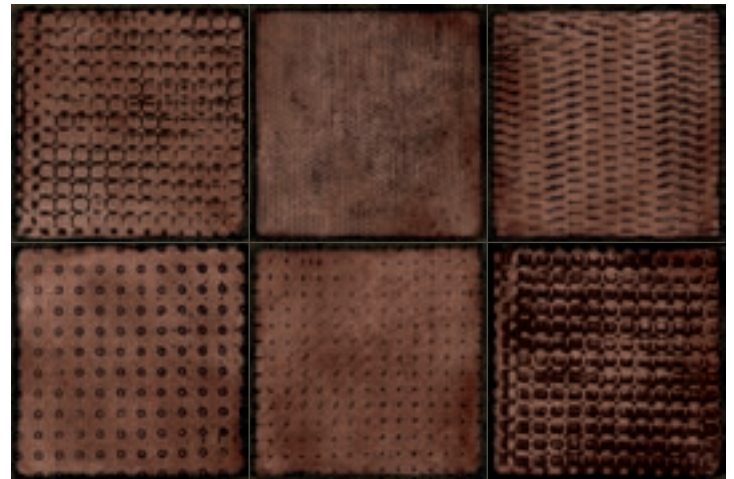

Decoro Lava Porpora
120x120 . 48"x48"
60x60 . 24"x24"

120839
866839

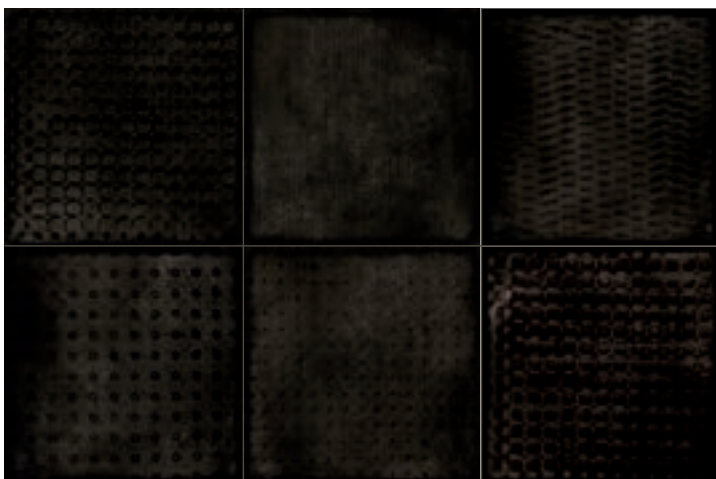

Decoro Lava Carbone
120x120 . 48"x48"
60x60 . 24"x24"

120837
866837

ELEMENTI PIETRA DI SCIARA

120x120 cm . 120x60 cm . 60x60 cm . 60x30 cm | 48"x48" . 48"x24" . 24"x24" . 24"x12" \approx 8 mm | 0,31"

Grès porcellanato . Porcelain stoneware . Grès cérame . Feinsteinzeug . Gres porcelánico . Керамогранит . 上釉系列

POLVERE

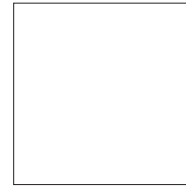

120x120 . 48"x48"

Pietra di Sciara Polvere SQ



120853



120x60 . 48"x24"

Pietra di Sciara Polvere SQ



892853



60x60 . 24"x24"

Pietra di Sciara Polvere SQ



866853



60x30 . 24"x12"

Pietra di Sciara Polvere SQ



863853

GRIGIO

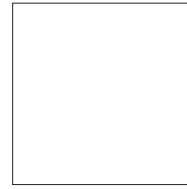

120x120 . 48"x48"

Pietra di Sciara Grigio SQ



120854



120x60 . 48"x24"

Pietra di Sciara Grigio SQ



892854



60x60 . 24"x24"

Pietra di Sciara Grigio SQ



866854



60x30 . 24"x12"

Pietra di Sciara Grigio SQ



863854

ELEMENTI PIETRA DI SCIARA

120x120 cm . 120x60 cm . 60x60 cm . 60x30 cm | 48"x48" . 48"x24" . 24"x24" . 24"x12" \pm 8 mm | 0,31"

Grès porcellanato . Porcelain stoneware . Grès cérame . Feinsteinzeug . Gres porcelánico . Керамогранит . 上釉系列

SABBIA



120x120 . 48"x48"

Pietra di Sciara Sabbia SQ



120855



120x60 . 48"x24"

Pietra di Sciara Sabbia SQ



892855



60x60 . 24"x24"

Pietra di Sciara Sabbia SQ



866855



60x30 . 24"x12"

Pietra di Sciara Sabbia SQ



863855

VISONE

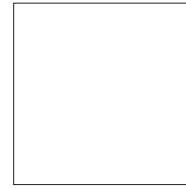

120x120 . 48"x48"

Pietra di Sciara Visone SQ



120856



120x60 . 48"x24"

Pietra di Sciara Visone SQ



892856



60x60 . 24"x24"

Pietra di Sciara Visone SQ



866856



60x30 . 24"x12"

Pietra di Sciara Visone SQ



863856

ELEMENTI PIETRA DI SCIARA

120x120 cm . 120x60 cm . 60x60 cm . 60x30 cm | 48"x48" . 48"x24" . 24"x24" . 24"x12" \pm 8 mm | 0,31"
Grès porcellanato . Porcelain stoneware . Grès cérame . Feinsteinzeug . Gres porcelánico . Керамогранит . 上釉系列

CARBONE

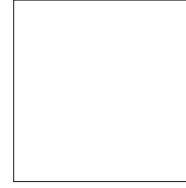

120x120 . 48"x48"

Pietra di Sciara Carbone SQ



120857



120x60 . 48"x24"

Pietra di Sciara Carbone SQ



892857



60x60 . 24"x24"

Pietra di Sciara Carbone SQ



866857





60x30 . 24"x12"

Pietra di Sciara Carbone SQ



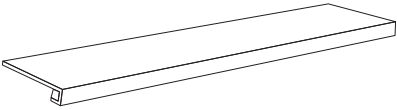
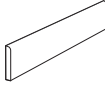

863857

Pezzi speciali . Trims . Pièces spéciales . Formstücke . Piezas especiales . Специальные элементы . 鑲邊

		
	GRADONE COSTA RETTA SQ	BATTISCOPA SQ
	120x34	7x60
		
TERRA BIANCA	895876	862845
TERRA POLVERE	895877	862846
TERRA CARBONE	895878	862847
TERRA VISONE	895879	862848
TERRA PORPORA	895880	862849
TERRA TABACCO	895881	862850
PIETRA DI SCIARA POLVERE	895876	862845
PIETRA DI SCIARA GRIGIO	895877	862846
PIETRA DI SCIARA SABBIA	895878	862847
PIETRA DI SCIARA VISONE	895879	862848
PIETRA DI SCIARA CARBONE	895881	862850

Imballi . Packing . Conditionnement . Verpackungseinheiten . Embalajes . Упаковка . 包裝

FORMATO SIZE FORMAT FORMAT FORMATO ФОРМАТ 尺寸	SPESSORE THICKNESS ÉPAISSEUR STÄRKE ESPESOR ТОЛЩИНА 厚度	SCATOLA BOX BOÎTE KARTON SAJA КОРОБКА 盒子	EUROPALLET		
			m ²	box	m ²
			m ²	box	m ²
7,5x30 . 3"x12"	8,8 mm . 0,34"	30	0,675	100	67,50
20x20 . 8"x8"	7,5 mm . 0,30"	32	1,28	75	96,00
120x120 . 48"x48"	8 mm . 0,31"	2	2,88	14	40,32
120x60 . 48"x24"	8 mm . 0,31"	2	1,44	30	34,56
60x60 . 24"x24"	8 mm . 0,31"	4	1,44	32	46,08
60x30 . 24"x12"	8 mm . 0,31"	8	1,44	40	57,60
7x60 . 3"x24" BATTISCOPA	8 mm . 0,31"	10	0,42	-	-
120x34 . 48"x13,38" GRADONE COSTA RETTA SQ.	8 mm . 0,31"	1	0,408	-	-

Pietra di Basalto - Sintesi estetica

L'originalità estetica del basalto rivive in una linea di lastre rigorosa e ricca di sfumature. Superfici dinamiche, che l'abbondanza di dettagli naturali rende ogni volta diverse, disponibili in 5 nuance leggermente stonalizzate, impreziosite da screziature distintive. La materia prima ideale per atmosfere accoglienti e intimamente eleganti.

EN Pietra di Basalto - An aesthetic fusion

The unique aesthetics of basalt live on in this line of austere tiling featuring intense shading. Vibrant patterns, rich in natural detail, make every tile different. Available in five colour options featuring subtly different shading and distinctive streaks. The ideal raw material for warm spaces that combine elegance and intimacy.

FR Pietra di Basalto - Synthèse esthétique

L'originalité esthétique du basalte revit dans une ligne de dalles rigoureuse et riche en nuances. Des surfaces dynamiques, que l'abondance de détails naturels rend chaque fois différentes, disponibles en 5 nuances légèrement stonalisées, enrichies de marbrures distinctives. La matière première idéale pour des atmosphères accueillantes et intimement élégantes.

DE Pietra di Basalto - Ästhetische Synthese

Die ästhetische Originalität des Basalts lebt in einer Reihe strenger, nuancenreicher Platten fort. Dynamische Oberflächen, die durch die Fülle natürlicher Details jedes Mal anders wirken, erhältlich in 5 leicht abgetönten Nuancen und verziert mit markanten Melierungen. Der ideale Rohstoff für einladende und intim elegante Atmosphären.

ES Pietra di Basalto / Síntesis estética

La originalidad estética del basalto revive en una línea de baldosas rigurosa y rica en matices. Superficies dinámicas, cuya abundancia de detalles naturales las hace siempre diferentes, disponibles en cincotonos ligeramente esfumados, embellecidos mediante moteado distintivo. La materia prima ideal para ambientes acogedores e íntimamente elegantes.

RU Pietra di Basalto - Синтез эстетики

Эстетическая оригинальность базальта воскрешается в строгой линейке плит с многочисленными оттенками. Динамичные поверхности, которые обилие натуральных деталей делает каждый раз другими, предлагаются в 5 цветах с легким разнотоном, ценность которого подчеркивают характерная неоднородность. Это - великолепный материал для создания уютной и элегантной атмосферы.

CH Pietra di Basalto 系列 - 审美综合

玄武岩'的审美独创性重新出现在一个坚实而又色差丰富的系列产品中。活力动态表面,其中丰富的自然细节使它每次都不同,可用于五个略带阴影,用独特斑驳色点缀的色调。热情,私密,优雅氛围的理想原材料。



wall: Pietra di Basalto Beige 120x60 cm . 48"x24"

floor: Pietra di Basalto Moro 120x60 cm . 48"x24" . Pietra di Basalto Beige 120x60 cm . 48"x24"



wall: Mosaico Listelli Pietra di Basalto Grigio 30x30 cm . 12"x12"

floor: Pietra di Basalto Grigio R11 120x60 cm . 48"x24" . Mosaico Pietra di Basalto Grigio 30x30 cm . 12"x12"





▲ wall: Mosaico Listelli Pietra di Basalto Bianco 30x30 cm . 12"x12" floor: Pietra di Basalto Grigio 60x60 cm . 24"x24"
▶ wall: Basalto Beige Active SQ. 75x25 cm . 30"x10" floor: Pietra di Basalto Beige Active SQ 100x100 . 40"x40"



PIETRA DI BASALTO ACTIVE 75x25 cm | 30"x10" \pm 10,5 mm | 0,42"

(SEMIGRES) Rivestimenti . Wall surfaces . Revêtements . Wandfliesen . Revestimientos . Плитка Для Стен . 牆面瓷磚

BIANCO



Basalto Bianco Active Matt SQ

IAS575339 

BEIGE



Basalto Beige Active Matt SQ

IAS575338 

MORO

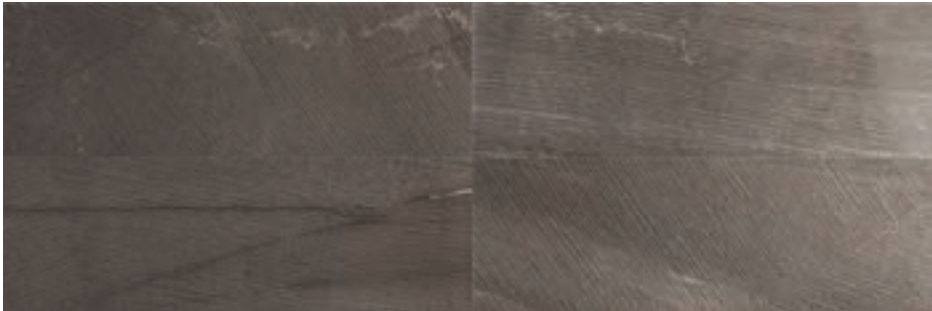

Basalto Moro Active Matt SQ

IAS575341 

GRIGIO



Basalto Grigio Active Matt SQ

IAS575340 

NERO



Basalto Nero Active Matt SQ

IAS575342 

PIETRA DI BASALTO

300x100 cm . 100x100 cm . 120x60 cm . 60x60 cm . 60x30 cm | 120"x40" . 40"x40" . 48"x24" . 24"x24" . 24"x12" \pm 9 mm | 0,35"
Grès porcellanato . Porcelain stoneware . Grès cérame . Feinsteinzeug . Gres porcelánico . Керамогранит . 上釉系列

BIANCO

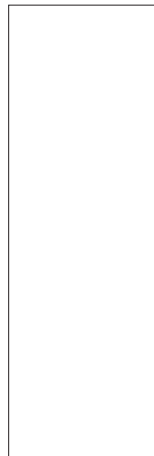

300x100 . 120"x40"



Pietra di Basalto Bianco Active SQ **IAS310219M6**



100x100 . 40"x40"



Pietra di Basalto Bianco Active SQ **IAS100219M6**



120x60 . 48"x24"



Pietra di Basalto Bianco SQ **892219**
Pietra di Basalto Bianco SQ Antislip **892224**
Pietra di Basalto Bianco SQ Lappato **892237**
Pietra di Basalto Bianco SQ Active **IAS892219**



60x60 . 24"x24"



Pietra di Basalto Bianco SQ **866219**
Pietra di Basalto Bianco SQ Antislip **866224**
Pietra di Basalto Bianco SQ Lappato **866237**
Pietra di Basalto Bianco SQ Active **IAS866219**



60x30 . 24"x12"



Pietra di Basalto Bianco SQ **863219**
Pietra di Basalto Bianco SQ Antislip **863224**
Pietra di Basalto Bianco SQ Lappato **863237**

BEIGE

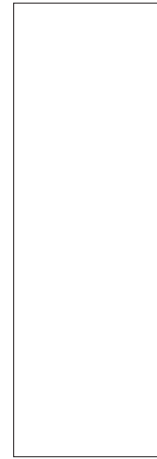

300x100 . 120"x40"



Pietra di Basalto Beige Active SQ

IAS310220M6

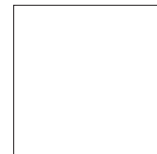

100x100 . 40"x40"



Pietra di Basalto Beige Active SQ

IAS100220M6



120x60 . 48"x24"



Pietra di Basalto Beige SQ **892220**
 Pietra di Basalto Beige SQ Antislip **892225**
 Pietra di Basalto Beige SQ Lappato **892238**
 Pietra di Basalto Beige SQ Active **IAS892220**



60x60 . 24"x24"



Pietra di Basalto Beige SQ **866220**
 Pietra di Basalto Beige SQ Antislip **866225**
 Pietra di Basalto Beige SQ Lappato **866238**
 Pietra di Basalto Beige SQ Active **IAS866220**



60x30 . 24"x12"



Pietra di Basalto Beige SQ **863220**
 Pietra di Basalto Beige SQ Antislip **863225**
 Pietra di Basalto Beige SQ Lappato **863238**

PIETRA DI BASALTO

300x100 cm . 100x100 cm . 120x60 cm . 60x60 cm . 60x30 cm | 120"x40" . 40"x40" . 48"x24" . 24"x24" . 24"x12" \pm 9 mm | 0,35"
Grès porcellanato . Porcelain stoneware . Grès cérame . Feinsteinzeug . Gres porcelánico . Керамогранит . 上釉系列

GRIGIO

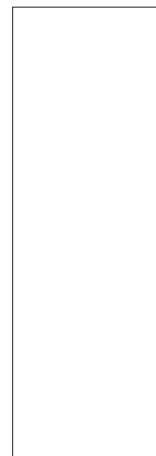

300x100 . 120"x40"



Pietra di Basalto Grigio Active SQ

IAS310222M6



100x100 . 40"x40"



Pietra di Basalto Grigio Active SQ

IAS100222M6



120x60 . 48"x24"



Pietra di Basalto Grigio SQ
Pietra di Basalto Grigio SQ Antislip
Pietra di Basalto Grigio SQ Lappato
Pietra di Basalto Grigio SQ Active

892222
892227
892240
IAS892222



60x60 . 24"x24"



Pietra di Basalto Grigio SQ
Pietra di Basalto Grigio SQ Antislip
Pietra di Basalto Grigio SQ Lappato
Pietra di Basalto Grigio SQ Active

866222
866227
866240
IAS866222



60x30 . 24"x12"



Pietra di Basalto Grigio SQ
Pietra di Basalto Grigio SQ Antislip
Pietra di Basalto Grigio SQ Lappato

863222
863227
863240

MORO

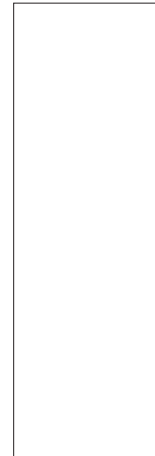
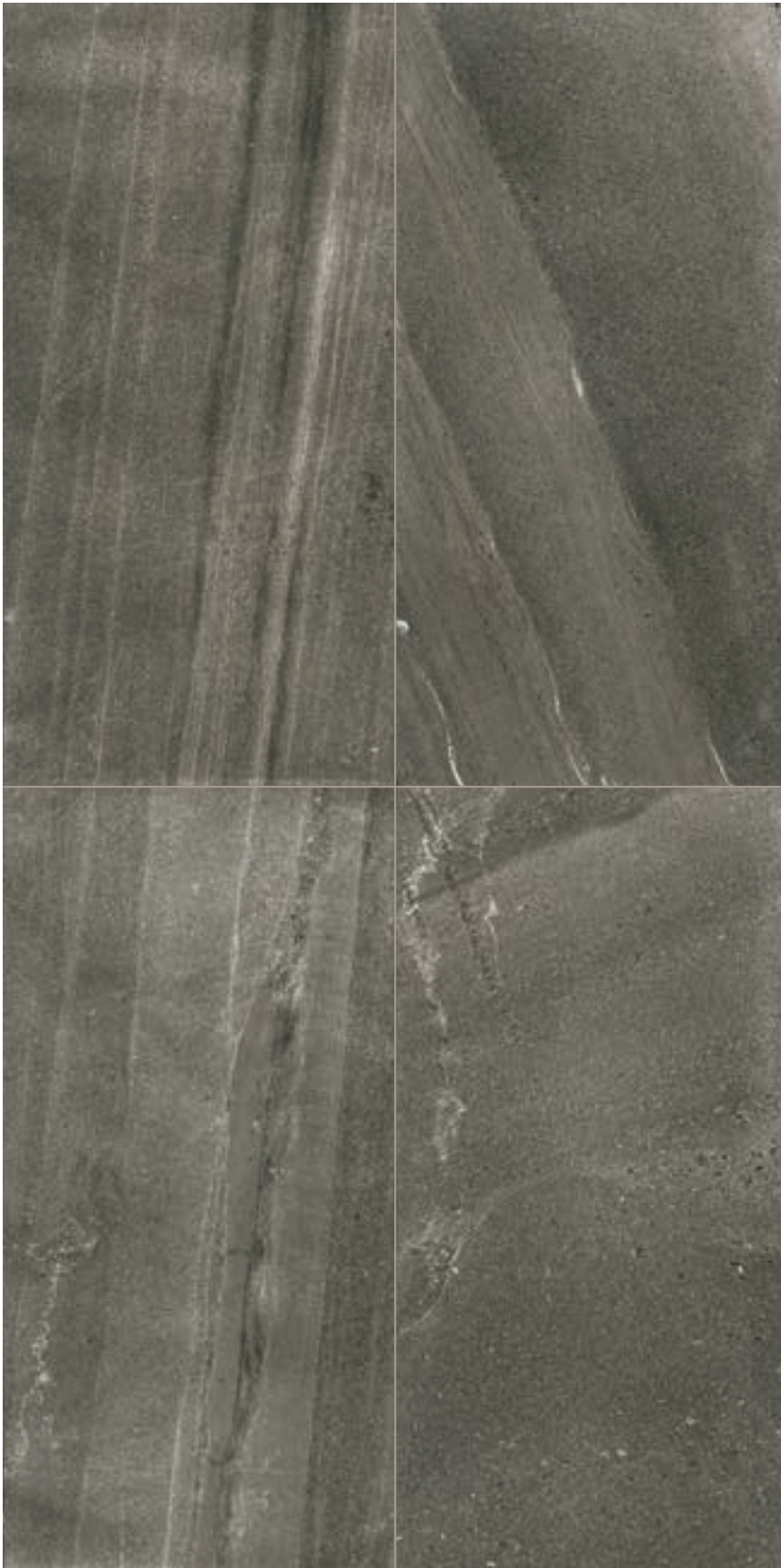

300x100 . 120"x40"



Pietra di Basalto Moro Active SQ

IAS310221M6

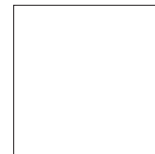

100x100 . 40"x40"



Pietra di Basalto Moro Active SQ

IAS100221M6



120x60 . 48"x24"



Pietra di Basalto Moro SQ **892221**
 Pietra di Basalto Moro SQ Antislip **892226**
 Pietra di Basalto Moro SQ Lappato **892239**
 Pietra di Basalto Moro SQ Active **IAS892221**



60x60 . 24"x24"



Pietra di Basalto Moro SQ **866221**
 Pietra di Basalto Moro SQ Antislip **866226**
 Pietra di Basalto Moro SQ Lappato **866239**
 Pietra di Basalto Moro SQ Active **IAS866221**



60x30 . 24"x12"



Pietra di Basalto Moro SQ **863221**
 Pietra di Basalto Moro SQ Antislip **863226**
 Pietra di Basalto Moro SQ Lappato **863239**

PIETRA DI BASALTO

300x100 cm . 100x100 cm . 120x60 cm . 60x60 cm . 60x30 cm | 120"x40" . 40"x40" . 48"x24" . 24"x24" . 24"x12" \pm 9 mm | 0,35"
Grès porcellanato . Porcelain stoneware . Grès cérame . Feinsteinzeug . Gres porcelánico . Керамогранит . 上釉系列

NERO

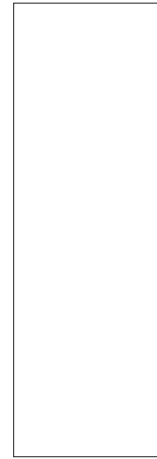
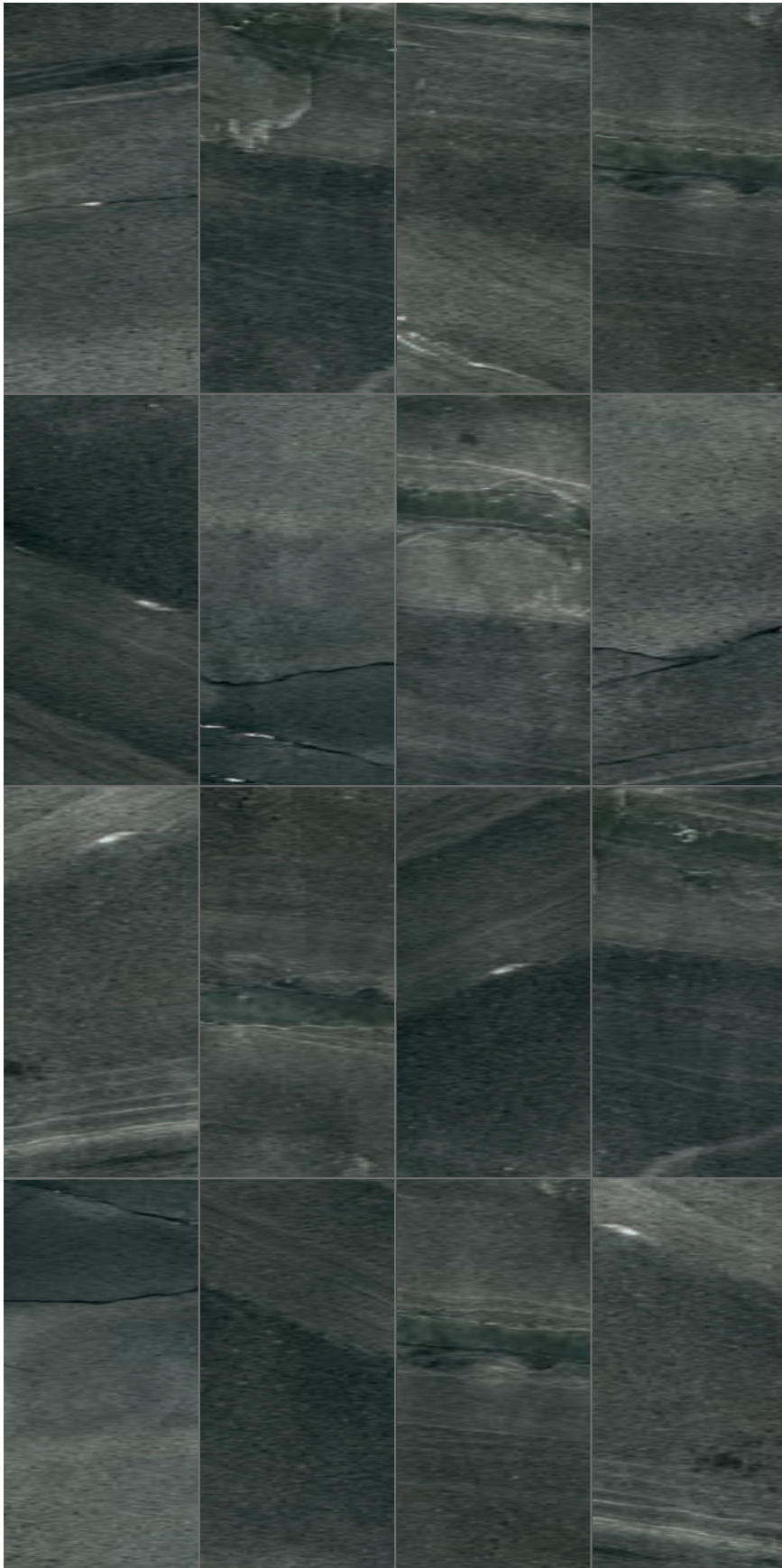

300x100 . 120"x40"

Pietra di Basalto Nero Active SQ

IAS310223M6

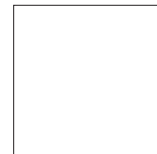

100x100 . 40"x40"

Pietra di Basalto Nero Active SQ

IAS100223M6



120x60 . 48"x24"

Pietra di Basalto Nero SQ
Pietra di Basalto Nero SQ Antislip
Pietra di Basalto Nero SQ Lappato
Pietra di Basalto Nero SQ Active

892223
892228
892241
IAS892223



60x60 . 24"x24"

Pietra di Basalto Nero SQ
Pietra di Basalto Nero SQ Antislip
Pietra di Basalto Nero SQ Lappato
Pietra di Basalto Nero SQ Active

866223
866228
866241
IAS866223



60x30 . 24"x12"

Pietra di Basalto Nero SQ
Pietra di Basalto Nero SQ Antislip
Pietra di Basalto Nero SQ Lappato

863223
863228
863241



Mosaici . Mosaics . Mosaïques . Mosaike . Mosaicos . Мозаика . 馬賽克

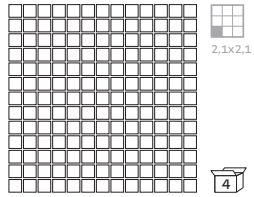

Mosaico
30x30 cm . 12"x12"
Pietra di Basalto Bianco **868565**
Pietra di Basalto Beige **868566**
Pietra di Basalto Grigio **868568**
Pietra di Basalto Moro **868567**
Pietra di Basalto Nero **868569**





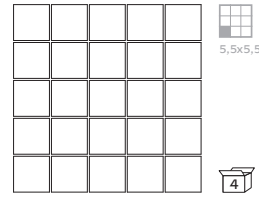

Mosaico Listelli
30x30 cm . 12"x12"
Pietra di Basalto Bianco **868570**
Pietra di Basalto Beige **868571**
Pietra di Basalto Grigio **868573**
Pietra di Basalto Moro **868572**
Pietra di Basalto Nero **868574**



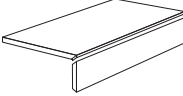
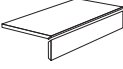
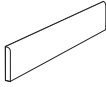

Mosaico 5 Antislip
30x30 cm . 12"x12"
Pietra di Basalto Bianco Antislip **868575**
Pietra di Basalto Beige Antislip **868576**
Pietra di Basalto Grigio Antislip **868578**
Pietra di Basalto Moro Antislip **868577**
Pietra di Basalto Nero Antislip **868579**

Pezzi speciali . Trims . Pièces spéciales . Formstücke . Piezas especiales . Специальные элементы . 鑲邊

				
	GRADINO L JOLLY *	COPRIBORDO *	BATTISCOPA	
	60x30 SQ R10	15x30 SQ ANTISLIP	9x60 SQ	9x60 SQ LAPPATO
				
PIETRA DI BASALTO BIANCO	867918	728994	862219	862237
PIETRA DI BASALTO BIANCO ACTIVE	IAS867918		IAS862219	
PIETRA DI BASALTO BEIGE	867919	728995	862220	862238
PIETRA DI BASALTO BEIGE ACTIVE	IAS867919		IAS862220	
PIETRA DI BASALTO GRIGIO	867921	728997	862222	862240
PIETRA DI BASALTO GRIGIO ACTIVE	IAS867921		IAS862222	
PIETRA DI BASALTO MORO	867920	728996	862221	862239
PIETRA DI BASALTO MORO ACTIVE	IAS867920		IAS862221	
PIETRA DI BASALTO NERO	867922	728998	862223	862241
PIETRA DI BASALTO NERO ACTIVE	IAS867922		IAS862223	

* Realizzati in 2 pezzi assemblati . Produced in 2 assembled pieces . Réalisés par l'assemblage de 2 pièces . Realizados en 2 piezas ensambladas . Выполнено из 2 смонтированных частей . 由2个组件组成

Imballi . Packing . Conditionnement . Verpackungseinheiten . Embalajes . Упаковка . 包裝

FORMATO SIZE FORMAT FORMAT FORMAT ФОРМАТ 尺寸	SPESSORE THICKNESS EPAISSEUR STÄRKE ESPESOR ТОЛЩИНА 厚度	KG/MQ KG/SQM KG/MC KG/QM KG/MQ KG/КВ.М. KG/SQM	SCATOLA BOX BOÎTE KARTON CAJA КОРОБКА 盒子	EUROPALLET		
				m ²	box	m ²
75x25 . 30"x10"	10,5 mm . 0,42"	22,22	6	1,125	24	27,00
120x60 . 48"x24" ACTIVE SQ	9 mm . 0,35"	21,00	2	1,44	24	34,56
120x60 . 48"x24" SQ	9 mm . 0,35"	20,48	2	1,44	27/30	38,88/43,20
60x60 . 24"x24" SQ	9 mm . 0,35"	19,75	3	1,08	40	43,20
60x30 . 24"x12" SQ	9 mm . 0,35"	19,75	6	1,08	40	43,20
30x30 . 12"x12" MOSAICO / MOSAICO 5 ANTISLIP / MOSAICO LISTELLI	9 mm . 0,35"	1,8 pz	4	0,36	-	-
9x60 . 3,54"x24" BATTISCOPA	9 mm . 0,35"	1,31 pz	10	0,54	-	-
15x30 . 6"x12" COPRIBORDO ANTISLIP	9 mm . 0,35"	1 pz	6	0,27	-	-
60x30 . 24"x12" GRADINO L JOLLY SQ	9 mm . 0,35"	3,4 pz	4	0,72	-	-

*300x100 . 120"x40" / 100x100 . 40"x40": Imballi vedi pag. 312 . Packaging see page 312 . Emballages voir page 312 . Verpackungen siehe Seite 312 . Embalajes véase la página 312 .
Упаковки см. на странице 312 . 包裝見頁面 312

Urban Active - Vibrazioni metropolitane

Il cemento si erge a protagonista di una collezione che nasce per trasmettere il suo intenso impatto materico ad ambientazioni di design e arredo dall'accento metropolitano. Quattro nuance in gamma per intervenire nei più svariati contesti con una sferzante carica di energia espressiva.

EN Urban Active - Metropolitan vibes

Concrete is the key feature of this collection, which was created to add the high visual impact of this material to design-led projects and create furniture with a metropolitan mood. Four shades makes it ideal for use in all kinds of settings, with powerful expressive force.

FR Urban Active - Vibrations métropolitaines

Le béton est le protagoniste d'une collection créée pour transmettre son impact matiériste intense à des contextes de design et d'ameublement à l'accent métropolitain. Quatre nuances dans la gamme pour intervenir dans les contextes les plus disparates avec un élan d'énergie expressive.

DE Urban Active - Metropolitane Vibrationen

Der Beton sticht als Protagonist einer Kollektion hervor, die geschaffen wurde, um ihre intensive Materialwirkung auf Designumgebungen und Einrichtungsgegenstände mit einem metropolitanen Akzent zu übertragen. Vier Nuancen in der Palette, um in die unterschiedlichsten Kontexte mit einer peitschenden Ladung expressiver Energie einzugreifen.

ES Urban Active / Vibraciones metropolitanas

El cemento es el protagonista de una colección que nace para transmitir su intenso impacto matérico a ambientes de diseño y ornamentación de estilo metropolitano. Cuatro matices en gama para intervenir en los más variados contextos con una incisiva carga de energía expresiva.

RU Urban Active - Городской дух

Цемент занимает ведущую роль в коллекции, которая была создана для наделения оформленных в городском стиле дизайнерских интерьеров и элементов обстановки своей насыщенной фактурной выразительностью. В палитре представлены четыре оттенка для отделки самых разнообразных интерьеров с большим зарядом выразительной энергии.

CH Urban Active系列 - 都市氛围

混凝土作为该系列的主角脱颖而出，该系列旨在将其强烈的材质冲击传达给具有都市格调的设计和陈设环境。该系列中的四种色调以强烈的表现力介入最多样化的环境。



wall: Urban White Active SQ 75x25 cm . 30"x10" . Urban Black Decoro Lines More Active SQ 75x25 cm . 30"x10"
Urban Black Decoro Lines Less Active SQ 75x25 cm . 30"x10"
floor: Urban Grey Active SQ.100x100 . 40"x40"



▲ wall: Urban Amaranth Active SQ 75x25 cm . 30"x10" . Urban Amaranth Frame Active SQ 75x25 cm . 30"x10" floor: Urban Grey Active SQ 100x100 cm . 40"x40"
▶ wall: Urban Dove Active SQ 75x25 cm . 30"x10" floor: Urban Dove Active SQ 300x100 cm . 40"x40"





wall: Urban White Active SQ 75x25 cm . 30"x10" . Urban Black Decoro Lines More Active SQ 75x25 cm . 30"x10" . Urban Black Decoro Lines Less Active SQ 75x25 cm . 30"x10"
floor: Urban Grey Active SQ 100x100 cm . 40"x40"



URBAN ACTIVE 75x25 cm | 30"x10" \times 10 mm | 0,39" . Frame \times 12 mm | 0,39"

(SEMIGRES) Rivestimenti . Wall surfaces . Revêtements . Wandfliesen . Revestimientos . Плитка Для Стен . 牆面瓷磚

WHITE

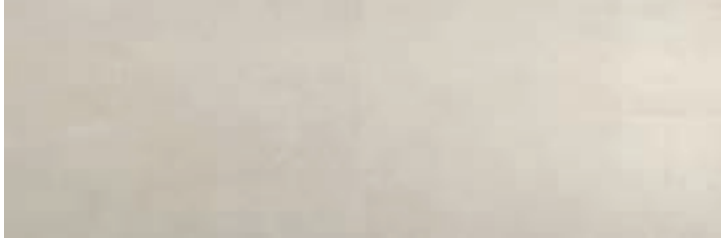

Urban White Active Matt SQ

IAS575343

IVORY

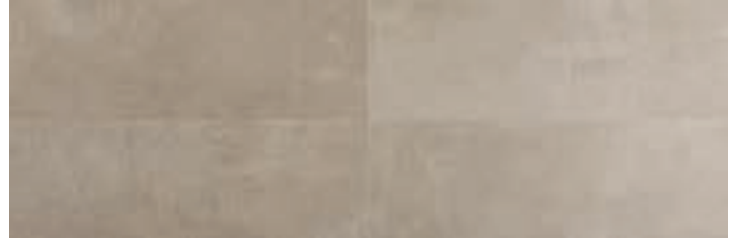

Urban Ivory Active Matt SQ

IAS575344



Urban White Frame Active Matt SQ

IAS575351



Urban Ivory Frame Active Matt SQ

IAS575352

GREY



Urban Grey Active Matt SQ

IAS575345

DOVE



Urban Dove Active Matt SQ

IAS575346



Urban Grey Frame Active Matt SQ

IAS575353



Urban Dove Frame Active Matt SQ

IAS575354

PINK



Urban Pink Active Matt SQ

IAS575350

AMARANTH

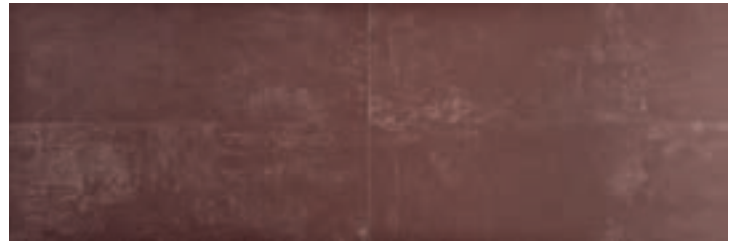

Urban Amaranth Active Matt SQ

IAS575347



Urban Pink Frame Active Matt SQ

IAS575358



Urban Amaranth Frame Active Matt SQ

IAS575355

INDIGO



Urban Indigo Active Matt SQ

IAS575348

GREEN



Urban Green Active Matt SQ

IAS575349



Urban Indigo Frame Active Matt SQ

IAS575356

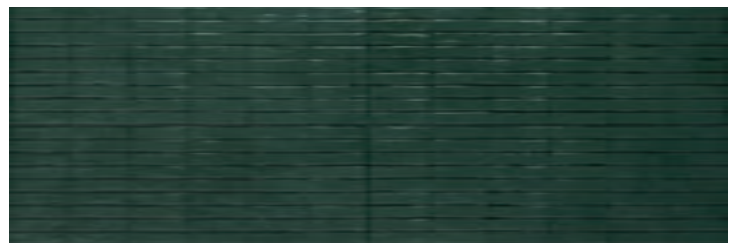

Urban Green Frame Active Matt SQ

IAS575357

URBAN ACTIVE 75x25 cm | 30"x10" \approx 10 mm | 0,39"

(SEMIGRES) Rivestimenti . Wall surfaces . Revêtements . Wandfliesen . Revestimientos . Плитка Для Стен . 牆面瓷磚

LEAF



Urban White Decoro Leaf Active Matt SQ

IAS575359 

GREY



Urban Jungle Decoro Active Matt SQ

IAS575366 

DECORO LINES BLACK

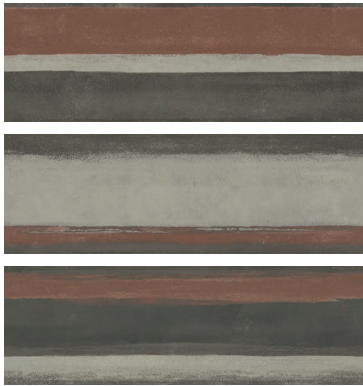

Urban Black
Decoro Lines More Active Matt SQ
IAS575365

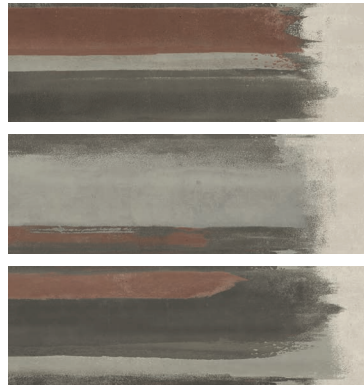

Urban Black
Decoro Lines Less Active Matt SQ
IAS575362



DECORO LINES BLU

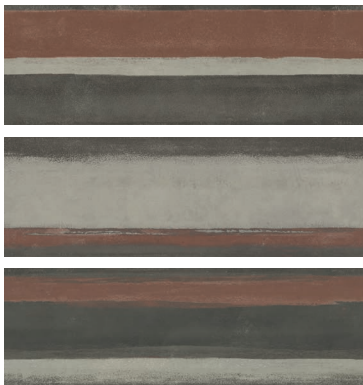

Urban Blu
Decoro Lines More Active Matt SQ
IAS575364

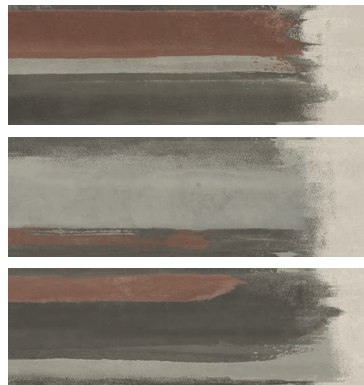

Urban Blu
Decoro Lines More Active Matt SQ
IAS575361



DECORO LINES ORANGE

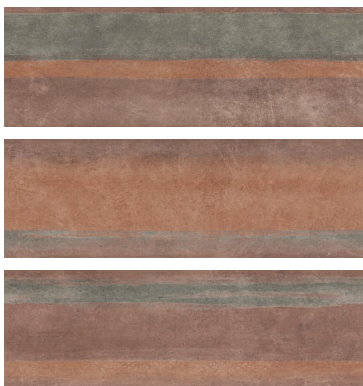

Urban Orange
Decoro Lines More Active Matt SQ
IAS575363

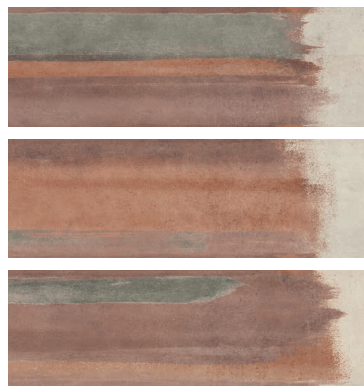

Urban Orange
Decoro Lines Less Active Matt SQ
IAS575360



URBAN ACTIVE 300x100 cm . 100x100 cm . 120x60 cm . 60x60 cm | 120"x40" . 40"x40" . 48"x24" . 24"x24" \pm 8 mm | 0,31"

Grès porcellanato . Porcelain stoneware . Grès cérame . Feinsteinzeug . Gres porcelánico . Керамогранит . 上釉系列

WHITE ACTIVE

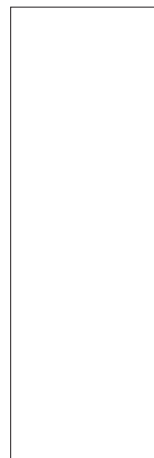

300x100 . 120"x40"

Urban White Active SQ

 **IASX3010295**



100x100 . 40"x40"

Urban White Active SQ

 **IASX1010295**



120x60 . 48"x24"

Urban White Active SQ

 **IASX126295X8**



60x60 . 24"x24"

Urban White Active SQ

 **IASX600295X8**

IVORY ACTIVE

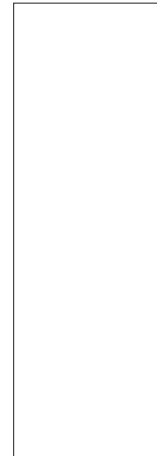

300x100 . 120"x40"

Urban Ivory Active SQ



IASX3010293

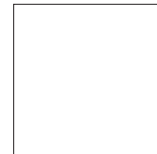

100x100 . 40"x40"

Urban Ivory Active SQ



IASX1010293



120x60 . 48"x24"

Urban Ivory Active SQ



IASX126293X8



60x60 . 24"x24"

Urban Ivory Active SQ



IASX600293X8

URBAN ACTIVE 300x100 cm . 100x100 cm . 120x60 cm . 60x60 cm | 120"x40" . 40"x40" . 48"x24" . 24"x24" \pm 8 mm | 0,31"

Grès porcellanato . Porcelain stoneware . Grès cérame . Feinsteinzeug . Gres porcelánico . Керамогранит . 上釉系列

GREY ACTIVE

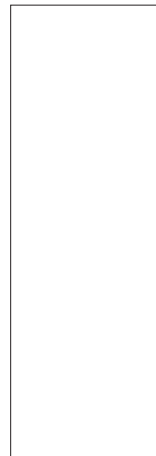

300x100 . 120"x40"

Urban Grey Active Matt SQ

 **IASX3010292**



100x100 . 40"x40"

Urban Grey Active Matt SQ

 **IASX1010292**



120x60 . 48"x24"

Urban Grey Active Matt SQ

 **IASX126292X8**



60x60 . 24"x24"

Urban Grey Active Matt SQ

 **IASX600292X8**

DOVE ACTIVE

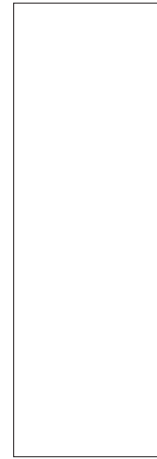
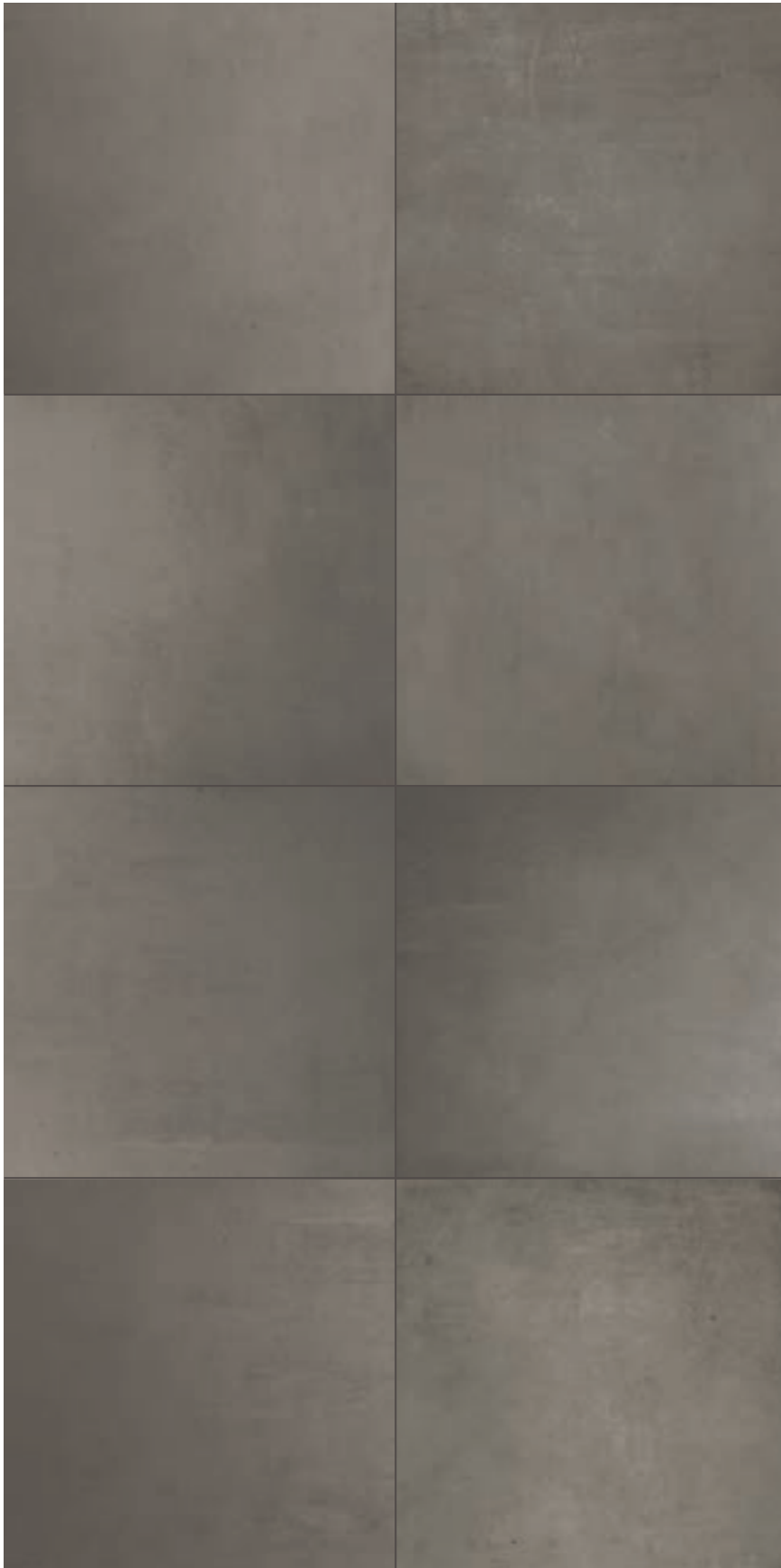

300x100 . 120"x40"

Urban Dove Active Matt SQ



IASX3010291

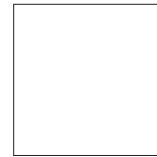

100x100 . 40"x40"

Urban Dove Active Matt SQ



IASX1010291



120x60 . 48"x24"

Urban Dove Active Matt SQ



IASX126291X8



60x60 . 24"x24"

Urban Dove Active Matt SQ







IASX600291X8

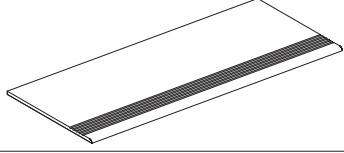
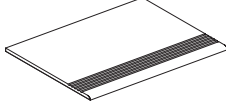

wall: Urban Jungle Decoro Active SQ 75x25 cm . 30"x10" floor: Pietra di Basalto Beige Active SQ 100x100 . 40"x40"

Pezzi speciali . Trims . Pièces spéciales . Formstücke . Piezas especiales . Специальные элементы . 鑲邊

			
	GRADINO	GRADINO	BATTISCOPA SQ
	120x30 SQ	60x30 SQ	7x60
			
WHITE ACTIVE	IASX3213295X8	IASX360295X8	IASX670295X8
IVORY ACTIVE	IASX3213293X8	IASX360293X8	IASX670293X8
GREY ACTIVE	IASX3213292X8	IASX360292X8	IASX670292X8
DOVE ACTIVE	IASX3213291X8	IASX360291X8	IASX670291X8

Imballi . Packing . Conditionnement . Verpackungseinheiten . Embalajes . Упаковка . 包裝

FORMATO SIZE FORMAT FORMAT FORMATO ФОРМАТ 尺寸	SPESSORE THICKNESS EPAISSEUR STÄRKE ESPESOR ТОЛЩИНА 厚度	KG/MQ KG/SQM KG/MC KG/QM KG/MQ KG/КВ.М. KG/SQM	SCATOLA BOX BOÎTE KARTON САЈА КОРОБКА 盒子		EUROPALLET	
				mq	box	mq
						
75x25 . 30"x10" URBAN	10 mm . 0,39"	21,14	7	1,313	24	31,512
75x25 . 30"x10" URBAN DECORO (LEAF/JUNGLE/LINES)	10 mm . 0,39"	21,14	7	1,313	24	31,512
75x25 . 30"x10" URBAN FRAME	12 mm . 0,47"	25,39	6	1,125	24	27,00
120x60 . 48"x24"	8 mm . 0,31"	17,80	2	1,44	24	34,56
60x60 . 24"x24"	8 mm . 0,31"	17,40	4	1,44	32	46,08
120x30 . 48"x12" GRADINO	8 mm . 0,31"	6,4 pz	4	1,44		
60x30 . 24"x12" GRADINO	8 mm . 0,31"	3,12 pz	6	1,08		
7x60 . 4"x24" BATTISCOPA	8 mm . 0,31"	0,78 pz	10	0,42		

*300x100 . 120"x40" / 100x100 . 40"x40": Imballi vedi pag. 312 . Packaging see page 312 . Emballages voir page 312 . Verpackungen siehe Seite 312 . Embalajes véase la página 312 .
Упаковки см. на странице 312 . 包裝見頁面 312



Slabs

L'eleganza si fa spazio

Space designed with elegance • Place à l'élégance • Die Eleganz verschafft sich Raum • La elegancia obtiene su espacio • Элегантность выходит на первый план • 优雅为自己腾出空间

IT L'eccezionale vocazione tecnica del gres porcellanato e la massima cura artigianale dei dettagli entrano in simbiosi, dando vita a un'offerta di lastre in grande formato che ampliano l'orizzonte applicativo delle superfici ceramiche. Soluzioni dall'accattivante impatto visivo, per agevolare una progettazione orientata alla massima libertà espressiva.

EN The outstanding technical features of porcelain stoneware are combined with a craftsmanlike attention to detail to form a range of oversize slabs that open up new horizons in the use of ceramics. Striking solutions, created to facilitate projects requiring the utmost design freedom.

FR L'exceptionnelle vocation technique du grès cérame et le plus grand soin apporté aux détails entrent en symbiose, donnant naissance à une gamme de dalles de grand format qui élargissent l'horizon d'application des surfaces céramiques. Des solutions à l'impact visuel attrayant, pour faciliter une conception orientée vers une liberté d'expression maximale.

CH 瓷砖的非凡技术使命和对细节的高度手工艺关注共生，为一系列大幅面瓷砖赋予了生命，拓宽了瓷板的应用范围。具有迷人视觉冲击力的解决方案，以促进面向最大表达自由度的设计。

DE Die außergewöhnliche technische Berufung des Feinsteinzeugs und die höchste handwerkliche Liebe zum Detail gehen eine Symbiose ein und erwecken eine Reihe großformatiger Platten zum Leben, die den Anwendungshorizont von Keramikoberflächen erweitern. Lösungen mit faszinierender visueller Wirkung, um ein Design zu ermöglichen, das auf maximale Ausdrucksfreiheit ausgerichtet ist.

ES La excepcional vocación técnica del gres porcelánico y la máxima atención artesanal prestada a los detalles entran en simbiosis, dando vida a una oferta de baldosas en gran formato que extienden el horizonte aplicativo de las superficies cerámicas. Soluciones de cautivante impacto visual para facilitar un diseño orientado a alcanzar máxima libertad expresiva.

RU Удивительные технические свойства керамогранита и наивысшая забота о деталях вступают в симбиоз, рождая предложение крупноформатных плит, расширяющих горизонты использования керамических поверхностей. Эти решения с привлекательным визуальным эффектом облегчают проектирование, нацеленное на наивысшую свободу выражения.



Avenue Xxl - Ampie visioni

Avenue Xxl nobilita le imperfezioni della resina e del cemento con una linea di grandi formati che amplificano lo sguardo, dando massimo valore all'ampiezza degli spazi. Un proposta pensata per realizzare pavimenti, pareti ed elementi d'arredo dal design moderno ed essenziale.

EN Avenue Xxl - Thinking big

Avenue Xxl takes the imperfections of resin and concrete and makes them special, creating a line of oversize tiles that increase and enhance the sense of space in any setting. A product designed to create floors, walls, and furniture with a modern and essential design.

FR Avenue Xxl - Visions élargies

Avenue Xxl ennoblit les imperfections de la résine et du béton avec une ligne de grands formats qui amplifient le regard, donnant une valeur maximale à l'espace. Une proposition conçue pour réaliser des sols, des murs et des éléments d'ameublement au design moderne et essentiel.

DE Avenue Xxl - Weite Visionen

Avenue Xxl veredelt die Unvollkommenheiten von Harz und Zement mit einer Linie von großen Formaten, die den Blick verstärken und der Größe der Räume maximalen Wert verleihen. Ein Vorschlag zur Gestaltung von Böden, Wänden und Einrichtungs-elementen mit einem modernen und essentiellen Design.

ES Avenue Xxl / Amplias visiones

Avenue Xxl ennoblece las imperfecciones de la resina y del cemento mediante una línea de grandes formatos que amplían la mirada, confiriendo máximo valor a la ampliación de los espacios. Una propuesta pensada para realizar pavimentos, paredes y componentes de ornamentación de diseño moderno y esencial.

RU Avenue Xxl - Широкое видение

Avenue Xxl облагораживает несовершенство смолы и цемента линейкой крупноформатной продукции, которая раздвигает границы обзора и наделяет наивысшей ценностью пространства большой площади. Это предложение задумано для настила полов, облицовки стен и создания элементов обстановки с современным и строгим дизайном.

CH Avenue Xxl系列 - 广阔的视野

Avenue Xxl系列借助一系列拓宽视野的大尺寸产品使树脂和水泥的缺陷变得高贵,以最大限度地利用空间。一项旨在创造具有现代和基本设计的地板、墙壁和陈设元素的提案。



wall: Avenue Ivory 300x100 cm . 120"x40" floor: Avenue Amber 300x100 cm . 120"x40"



▲ floor: Avenue Silver 100x100 cm . 40"x40" Counter top: Avenue Silver 300x100 cm . 120"x40" Furniture: Avenue Silver 300x100 cm . 120"x40"
▶ wall: Avenue Silver 300x100 cm . 120"x40" floor: Avenue Plumb 100x100 cm . 40"x40"



AVENUE XXL 300x100 cm . 150x100 cm . 100x100 cm | 120"x40" . 60"x40" . 40"x40" \approx 6 mm | 0,24"

Ceramica Tecnica . Technical Ceramics . Céramique Technique . Technischen Keramik . Cerámica Técnica . Мехническая Керамика . 技術陶瓷

IVORY



300x100 cm . 120"x40"



Ivory Matt

HI310023XL



150x100 cm . 60"x40"



Ivory Matt

HI1510023XL



100x100 cm . 40"x40"



Ivory Matt

HI100023XL

SILVER



300x100 cm . 120"x40"



Silver Matt

HI310024XL



150x100 cm . 60"x40"



Silver Matt

HI1510024XL



100x100 cm . 40"x40"



Silver Matt

HI100024XL

AVENUE XXL 300x100 cm . 150x100 cm . 100x100 cm | 120"x40" . 60"x40" . 40"x40" \approx 6 mm | 0,24"

Ceramica Tecnica . Technical Ceramics . Céramique Technique . Technischen Keramik . Cerámica Técnica . Мехническая Керамика . 技術陶瓷

PLUMB



300x100 cm . 120"x40"



Plumb Matt

HI310025XL



150x100 cm . 60"x40"



Plumb Matt

HI1510025XL



100x100 cm . 40"x40"



Plumb Matt

HI100025XL

AMBER



300x100 cm . 120"x40"



Amber Matt

HI310026XL



150x100 cm . 60"x40"



Amber Matt

HI1510026XL



100x100 cm . 40"x40"



Amber Matt

HI100026XL

Metal Xxl - Emozioni big-urban

Il metallo assume nuove sfumature su superfici dalle dimensioni generose, raccolte in una proposta per pavimenti e rivestimenti dall'elevata resa tecnica. La collezione ideale per avvolgere di vibrazioni industrial gli ambienti privati e commerciali delle più svariate tipologie.

EN Metal Xxl - Urban sensations

Metal takes on new meaning in this collection of high-tech floor and wall tiles. The ideal collection for private homes and all kinds of public spaces.

FR Metal Xxl - Émotions big-urban

Le métal prend de nouvelles nuances sur des surfaces aux dimensions généreuses, rassemblées dans une proposition pour carrelages et revêtements muraux au rendement technique élevé. La collection idéale pour envelopper de vibrations industrial une grande variété d'espace privés et commerciaux.

DE Metal Xxl - Großstädtische Emotionen

Das Metall nimmt auf Flächen mit großzügigen Abmessungen neue Nuancen an, die in einem Angebot für Boden- und Wandbeläge mit hoher technischer Leistung zusammengefasst werden. Die ideale Kollektion, um die meisten privaten und gewerblichen Räume der verschiedensten Art mit industriellen Vibes zu umhüllen.

ES Metal Xxl / Emocionesde impacto urbano

El metal asume nuevos matices sobre superficies de mayores dimensiones, reunidos en una propuesta para pavimentos y revestimientos de elevado rendimiento técnico. La colección ideal para aportar vibraciones industriales a ambientes privados y comerciales de muy diferentes características.

RU Metal Xxl - Эмоции большого города

Металл начинает играть новыми оттенками на поверхностях больших размеров, собранных в одном предложении для настила полов и облицовки стен с высокими техническими свойствами. Это - идеальная коллекция для оформления в индустриальном стиле частных и торговых интерьеров самых разных типов.

CH Metal Xxl系列 - 大都市情绪

金属在宽大的瓷板上呈现出新的细微差别，集合在具有高技术性能的地面和墙壁的提案中。用工业氛围包装大多数私人 and 商业环境的理想系列。



floor: Black Chrome

METAL XXL

300x150 cm . 150x150 cm . 150x75 cm . 75x75 cm . 75x37,5 cm | 120"x60" . 60"x60" . 60"x30" . 30"x30" . 30"x15" \approx 6 mm | 0,24"
Ceramica Tecnica . Technical Ceramics . Céramique Technique . Technischen Keramik . Cerámica Técnica . Мехническая Керамика . 技術陶瓷

WHITE

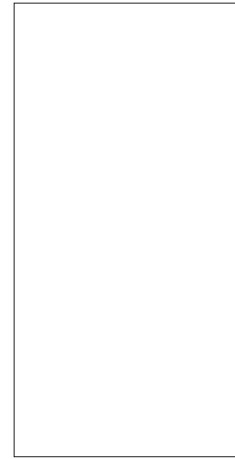

300x150 cm . 120"x60"



White Metal **HI315001XL**
White Chrome **HI315004XL**



150x150 cm . 60"x60"



White Metal **HI150001XL**
White Chrome **HI150004XL**

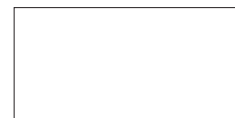

150x75 cm . 60"x30"



White Metal **HI175001XL**
White Chrome **HI175004XL**



75x75 cm . 30"x30"



White Metal **HI75001XL**
White Chrome **HI75004XL**



75x37,5 cm . 30"x15"



White Metal **HI737001XL**
White Chrome **HI737004XL**

BLACK



300x150 cm . 120"x60"



Black Metal **HI315003XL**
Black Chrome **HI315006XL**

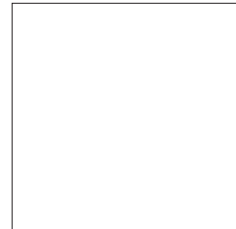

150x150 cm . 60"x60"



Black Metal **HI150003XL**
Black Chrome **HI150006XL**



150x75 cm . 60"x30"



Black Metal **HI175003XL**
Black Chrome **HI175006XL**



75x75 cm . 30"x30"



Black Metal **HI75003XL**
Black Chrome **HI75006XL**



75x37,5 cm . 30"x15"



Black Metal **HI737003XL**
Black Chrome **HI737006XL**



► wall: Urban Urban Jungle Decoro Active Matt SQ 75x25 cm . 30"x10" floor: Urban White Active SQ 100x100 cm . 40"x40"

* Pezzi speciali . Trims . Pièces spéciales . Formstücke . Piezas especiales . Специальные элементы . 鑲邊

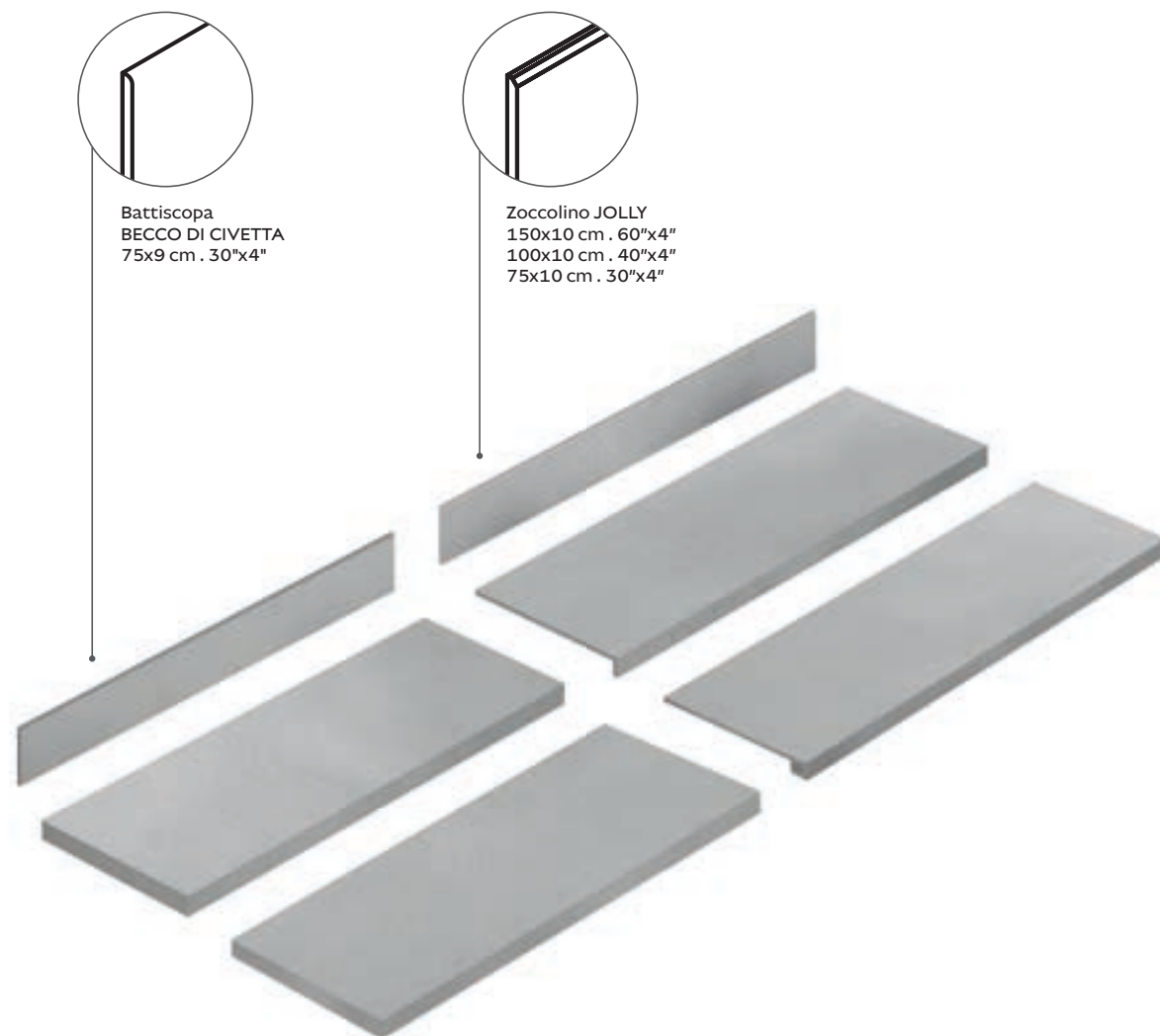

Battiscopa
BECCO DI CIVETTA
75x9 cm . 30"x4"

Zoccolino JOLLY
150x10 cm . 60"x4"
100x10 cm . 40"x4"
75x10 cm . 30"x4"

* Disponibile su richiesta . Available upon request . Réalisable sur demande .
Verfügbar auf Anfrage . Disponible bajo petición . По запросу . 可按客户要求提供



Zoccolino JOLLY
150x10 cm - 60"x4"
100x10 cm - 40"x4"
75x10 cm - 30"x4"

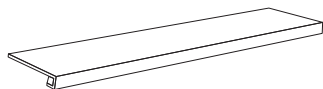

Scalino Costa retta
150x35x4 cm - 60"x14"x2"
100x35x4 cm - 40"x14"x2"

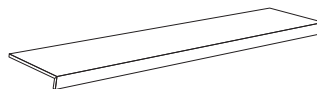

Scalino Bordo dritto
150x35x4 cm - 60"x14"x2"
100x35x4 cm - 40"x14"x2"



Battiscopa
BECCO DI CIVETTA
75x9 cm - 30"x4"

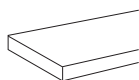

Angolo Scalino Bordo dritto
150x35x4 cm - 60"x14"x2"
100x35x4 cm - 40"x14"x2"

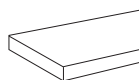

Angolo Scalino Costa retta
150x35x4 cm - 60"x14"x2"
100x35x4 cm - 40"x14"x2"

Imballi vedi pag. 312
Packaging see page 312
Emballages voir page 312
Verpackungen siehe Seite 312
Embalajes véase la página 312
Упаковки см. на странице 312
包裝見頁面 312

Luce - Light to design

La luce è uno strumento potentissimo: plasma e scolpisce la materia, evocando dall'ombra la vera anima delle superfici. Qualità che rivivono in una collezione in costante mutamento. Poesia di dinamismo e chiaroscuri per creare spazi sempre unici, che prendono vita e si trasformano. Svelando con delicatezza il mistero dell'invisibile.

EN Luce - Light in design

Light is a very powerful tool, it shapes and sculpts, revealing the inner essence of the material, qualities that are intensified by the ever-changing nature of this collection. With its vibrant contrasts, unique spaces can be created that come to life, changing according to the light, and letting the unseen beauty emerge.

FR Luce - Light to design

La lumière est un instrument très puissant : elle façonne et sculpte la matière, faisant sortir de l'ombre la véritable âme des surfaces. Des qualités qui revivent dans une collection en constante évolution. Poésie de dynamisme et de clairs-obscur pour créer des espaces toujours uniques, qui prennent vie et se transforment. En dévoilant avec délicatesse le mystère de l'invisible.

DE Luce - Licht zu Design

Licht ist ein sehr mächtiges Werkzeug: Es formt und formt Materie und ruft aus den Schatten die wahre Seele der Oberflächen hervor. Eigenschaften, die in einer in stetigem Wandel befindlichen Kollektion zum Leben erweckt werden. Poesie der Dynamik und des Hell-Dunkel, um Räume zu schaffen, die immer einzigartig sind, die zum Leben erwachen und sich verwandeln, um mit Feingefühl das Geheimnis des Unsichtbaren zu enthüllen.

ES Luce / Luz para diseñar

La luz es un instrumento potentísimo: plasma y da forma a la materia, evocando desde las sombras la verdadera alma de las superficies. Cualidades que reviven en una colección en constante cambio. Poesía de dinamismo y claroscuros para crear espacios siempre únicos, que cobran vida y se transforman. Revelando con delicadeza el misterio de lo invisible.

RU Luce - Свет дизайна

Свет - это очень сильное средство. Оно придает форму и высекает материю, вызволяя из тени настоящую душу поверхностей. Эти качества воскрешаются в этой постоянно меняющейся коллекции. Поэзия динамичности и светотень создают уникальные пространства, оживают и трансформируются, осторожно раскрывая тайну невидимого.

CH Luce系列 - 设计之光

光是一种非常强大的工具：它塑造和雕刻材料，从阴影中唤起表面的真正灵魂。系列中重现不断变化着的品质。充满活力和明暗对比的想象创造出始终独一无二的空间，这些空间获得生命力并自我转变。巧妙地揭开看不见的神秘面纱。



wall: Luce Black 300x100 cm . 120"x40" floor: Luce Black 100x100 cm . 40"x40"



wall: Luce Pearl 300x100 cm . 120"x40" **furniture:** Luce Gold 300x100 cm . 120"x40" **floor:** Luce Grey 100x100 cm . 40"x40"





wall: Luce Black 300x100 cm . 120"x40" floor: Luce Black 100x100 cm . 40"x40"



LUCE 300x100 cm . 100x100 cm | 120"x40" . 40"x40" \pm 6 mm | 0,24"

Ceramica Tecnica . Technical Ceramics . Céramique Technique . Technischen Keramik . Cerámica Técnica . Мехническая Керамика . 技術陶瓷

PEARL



300x100 cm . 120"x40" 

Pearl Matt **IG6P310535**

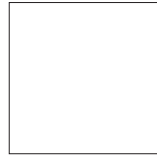

100x100 cm . 40"x40" 

Pearl Matt **IG6P100535**

SURFACES
ACTIVE[®]
design for a better life

ACTIVE SURFACES[®]
disponibile su richiesta
are available on request
Disponible sur demande
Auf Anfrage erhältlich
Disponibile bajo pedido
Доступно по запросу
可按客户要求提供

BLACK



300x100 cm . 120"x40" 

Black Matt **IG6P310538**



100x100 cm . 40"x40" 

Black Matt **IG6P100538**

LUCE 300x100 cm . 100x100 cm | 120"x40" . 40"x40" \pm 6 mm | 0,24"

Ceramica Tecnica . Technical Ceramics . Céramique Technique . Technischen Keramik . Cerámica Técnica . Мехническая Керамика . 技術陶瓷

BLU

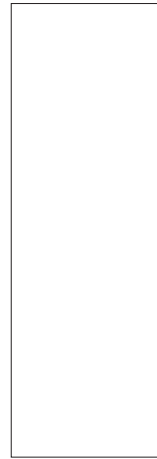

300x100 cm . 120"x40" 

Blu Matt **IG6P310536**

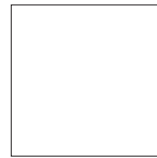

100x100 cm . 40"x40" 

Blu Matt **IG6P100536**

GREY



300x100 cm . 120"x40" 

Grey Matt **IG6P310537**



100x100 cm . 40"x40" 

Grey Matt **IG6P100537**

LUCE 300x100 cm . 100x100 cm | 120"x40" . 40"x40" \pm 6 mm | 0,24"

Ceramica Tecnica . Technical Ceramics . Céramique Technique . Technischen Keramik . Cerámica Técnica . Мехническая Керамика . 技術陶瓷

GOLD

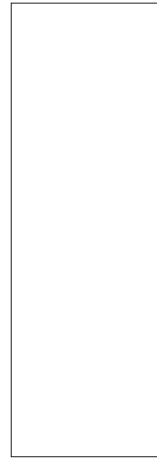

300x100 cm . 120"x40" 

Gold Matt **IG6P310533**

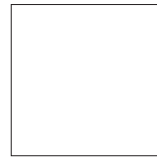

100x100 cm . 40"x40" 

Gold Matt **IG6P100533**

SILVER



300x100 cm . 120"x40" 

Silver Matt **IG6P310534**



100x100 cm . 40"x40" 

Silver Matt **IG6P100534**

Imballi vedi pag. 312
Packaging see page 312
Emballages voir page 312
Verpackungen siehe Seite 312
Embalajes véase la página 312
Упаковки см. на странице 312
包装见页面 312

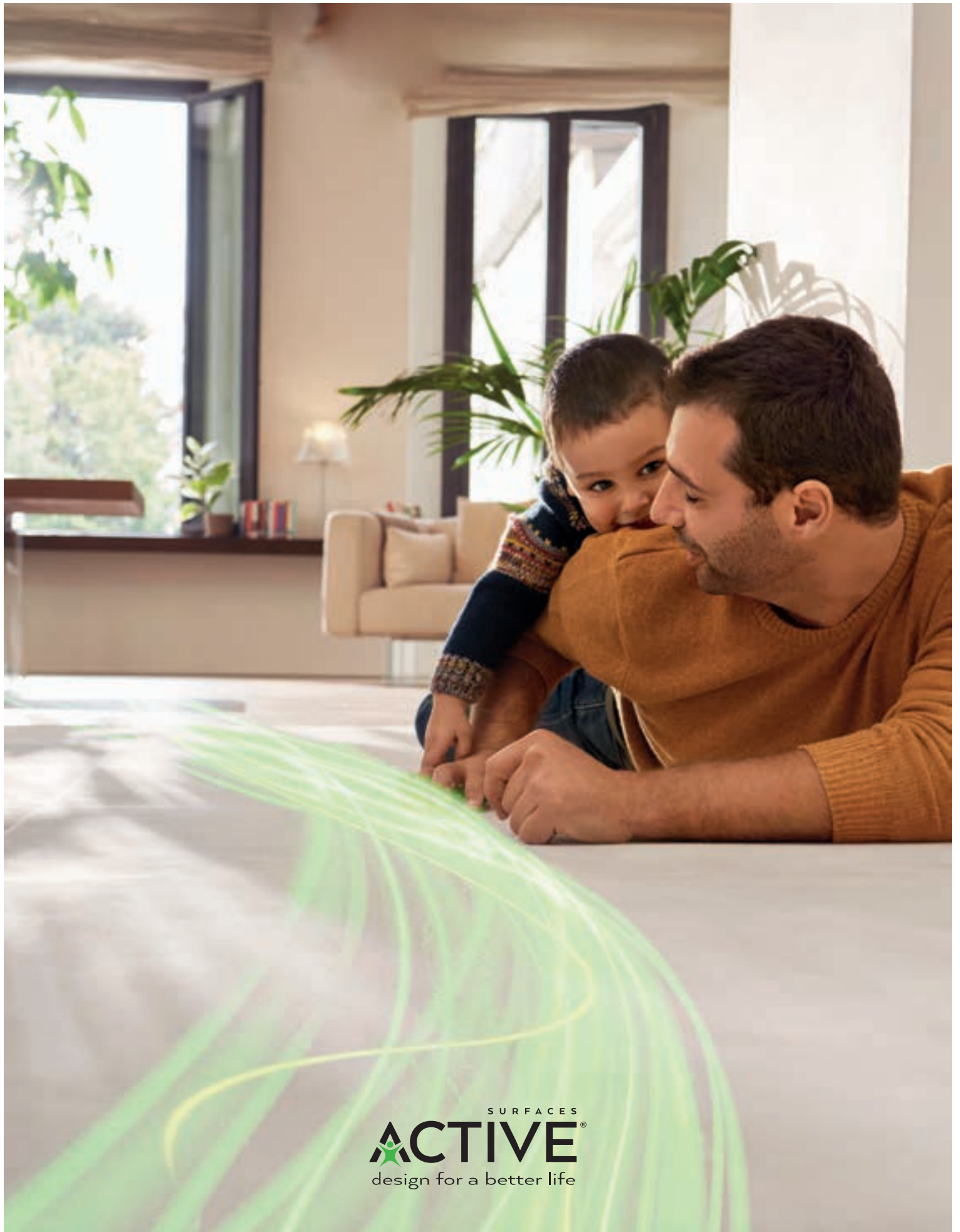

SURFACES
ACTIVE[®]
design for a better life



Active Surfaces

La bellezza incontra il benessere

Combining beauty and wellbeing • La beauté rencontre le bien-être • Die Schönheit begegnet dem Wohlbefinden • La belleza se encuentra con el bienestar • Союз красоты и комфорта • 美丽与健康相得益彰

IT Una generazione di superfici ceramiche per pavimenti e rivestimenti dalle funzionalità uniche, protette da due brevetti europei, per coniugare il benessere, l'igiene e la sicurezza degli spazi privati, commerciali e pubblici, con valori estetici e tecnici di altissimo profilo. Frutto di una collaborazione decennale tra Iris Ceramica Group e Università degli studi Milano, le soluzioni Active Surfaces® sono le uniche al mondo a vantare un'avanzata azione fotocatalitica - antibatterica e antivirale, antinquinamento, anti-odore e autopulente - comprovata da certificazioni ISO.

EN A generation of ceramics for floors and walls with unique functional features, protected by two European patents, that offer a combination of wellbeing, hygiene, and safety in private homes, businesses, and other public spaces, with advanced aesthetics and engineering. The result of a ten-year partnership between Iris Ceramica Group and the University of Milan, Active Surfaces® solutions are the only ones in the world to offer an advanced photocatalytic action (making them antibacterial and antiviral, anti-pollution, anti-odour and self-cleaning) supported by ISO certification.

FR Une génération de surfaces céramiques pour carrelages et revêtements muraux aux fonctionnalités uniques, protégées par deux brevets européens, pour conjuguer le bien-être, l'hygiène et la sécurité des espaces privés, commerciaux et publics, avec des valeurs esthétiques et techniques de très haut niveau. Les solutions Active Surfaces® sont le fruit d'une collaboration de dix ans entre Iris Ceramica Group et l'Université de Milan. Elles sont les seules au monde à disposer d'une action photocatalytique avancée - antibactérienne et antivirale, antipollution, anti-odeurs et autonettoyante - prouvée par des certifications ISO.

CH 用于地板和墙壁的新一代功能性瓷板。独一无二，受两项欧洲专利保护，将私人、商业和公共空间的健康、卫生和安全与极高的美学和技术价值结合起来。Iris Ceramica Group集团与Università degli studi Milano十年合作的成果，Active Surfaces 的解决方案。他们是世界上唯一拥有先进光催化作用的公司 - 抗菌和抗病毒、抗污染、抗异味和自清洁 - 已通过 ISO 认证。

DE Eine Generation zweckmäßiger keramischer Oberflächen für Böden und Wände. Einzigartig, durch zwei europäische Patente geschützt, um das Wohlbefinden, die Hygiene und die Sicherheit privater, gewerblicher und öffentlicher Räume mit ästhetischen und technischen Werten von höchstem Profil zu verbinden. Die Lösungen Active Surfaces® sind das Ergebnis einer zehnjährigen Zusammenarbeit zwischen der Iris Ceramica Group und der Universität Mailand. Sie sind die einzigen auf der Welt, die sich einer fortschrittlichen, photokatalytischen, antibakteriellen und antiviralen, umweltfreundlichen, geruchshemmenden und selbstreinigenden Wirkung – bewiesen durch ISO-Zertifizierungen – rühmen.

ES Una generación de superficies cerámicas para pisos y revestimientos con características únicas, protegidas mediante dos patentes europeas, para conjugar bienestar, higiene y seguridad de los espacios privados, comerciales y públicos, con valores estéticos y técnicos de elevadísimo perfil. Fruto de una colaboración decenal entre Iris Ceramica Group y la Universidad de Milán, las soluciones Active Surfaces® son las únicas en todo el mundo que ofrecen avanzadas acciones fotocatalíticas-antibacterianas y antivirales, anticontaminantes, antiolores y autolimpiantes, comprobadas mediante certificaciones ISO.

RU Поколение керамических материалов для настила полов и облицовки стен с уникальными свойствами, защищенных двумя европейскими патентами, сочетает в себе комфорт, гигиену и безопасность частных, торговых и общественных пространств с эстетическими и техническими свойствами высочайшего уровня. Active Surfaces® - это результат десятилетнего сотрудничества Iris Ceramica Group с Миланским университетом. Они являются единственными в мире, осуществляющими фотокалитическое действие продвинутого уровня, направленное против размножения бактерий и вирусов, образования загрязнений и запахов и выполняющее самоочистку, что подтверждается сертификатами ISO.



DYS

Libera l'immaginazione

Unleash your imagination • Libérez l'imagination • Befreie die Vorstellungskraft • Libera la imaginación •
Свобода воображения • 释放你的想象力

IT La spiccata vocazione all'innovazione di Iris Ceramica Group ha dato vita DIS - Design Your Slabs, un rivoluzionario servizio tecnologico che permette di personalizzare le lastre ceramiche con qualsiasi tipo di grafica e illustrazione. Una preziosa opportunità per designer, architetti e artisti, finalmente liberi di trasformare ogni singola scintilla creativa in progetti e applicazioni dal sorprendente impatto scenico.

EN Iris Ceramica Group's innovation-oriented approach has led to the creation of DIS - Design Your Slabs, a revolutionary technology that allows users to customise ceramic slabs with any kind of graphic design or illustration. A unique opportunity for designers, architects, and artists to turn any creative spark into projects and applications with outstanding visual impact.

FR La forte vocation d'innovation d'Iris Ceramica Group a donné vie à DIS - Design Your Slabs, un service technologique révolutionnaire qui permet de personnaliser les dalles céramiques avec tout type de graphisme et d'illustration. Une occasion précieuse pour les concepteurs, les architectes et les artistes, enfin libres de transformer chaque étincelle de créativité en projets et applications à l'impact scénique surprenant.

CH Iris Ceramica Group 集团特殊的创新使命赋予了 DIS - Design Your Slabs 生命, 一项革命性的技术服务, 能够使用任何类型的图形和图案 个性化陶瓷面板。设计师、建筑师和艺术家的一个宝贵的机会, 终于可以自由地将每一个创意火花转化为项目并 以具有令人惊讶的舞台冲击力付诸实施。

DE Die starke Berufung zur Innovation der Iris Ceramica Group hat DIS - Design Your Slabs - ins Leben gerufen, ein revolutionärer technologischer Service, der es ermöglicht, Keramikplatten mit jeder Art von Grafik und Abbildung zu personalisieren. Eine wertvolle Gelegenheit, für Designer, Architekten und Künstler, die endlich frei sind, jeden einzelnen kreativen Funken in Projekte und Anwendungen mit überraschender szenischer Wirkung umzusetzen.

ES La acentuada vocación innovadora de Iris Ceramica Group ha dado vida a DIS -Design Your Slabs-, un revolucionario servicio tecnológico que permite personalizar las baldosas cerámicas con cualquier tipo de gráficae ilustración. Una preciosa oportunidad para diseñadores, arquitectos y artistas, finalmente libres para transformar cada chispa creativa en proyectos y aplicaciones de sorprendente impacto escénico.

RU Яркое призвание Iris Ceramica Group к инновациям привело к созданию DIS - Design Your Slabs - революционно новой технологической услуге, позволяющей персонализировать керамические плиты любой графикой или изображением. Она является очень хорошей возможностью для дизайнеров, архитекторов и художников, которые наконец-то получили свободу превращать каждую отдельную искру творчества в проекты и решения с удивительным зрительным эффектом.



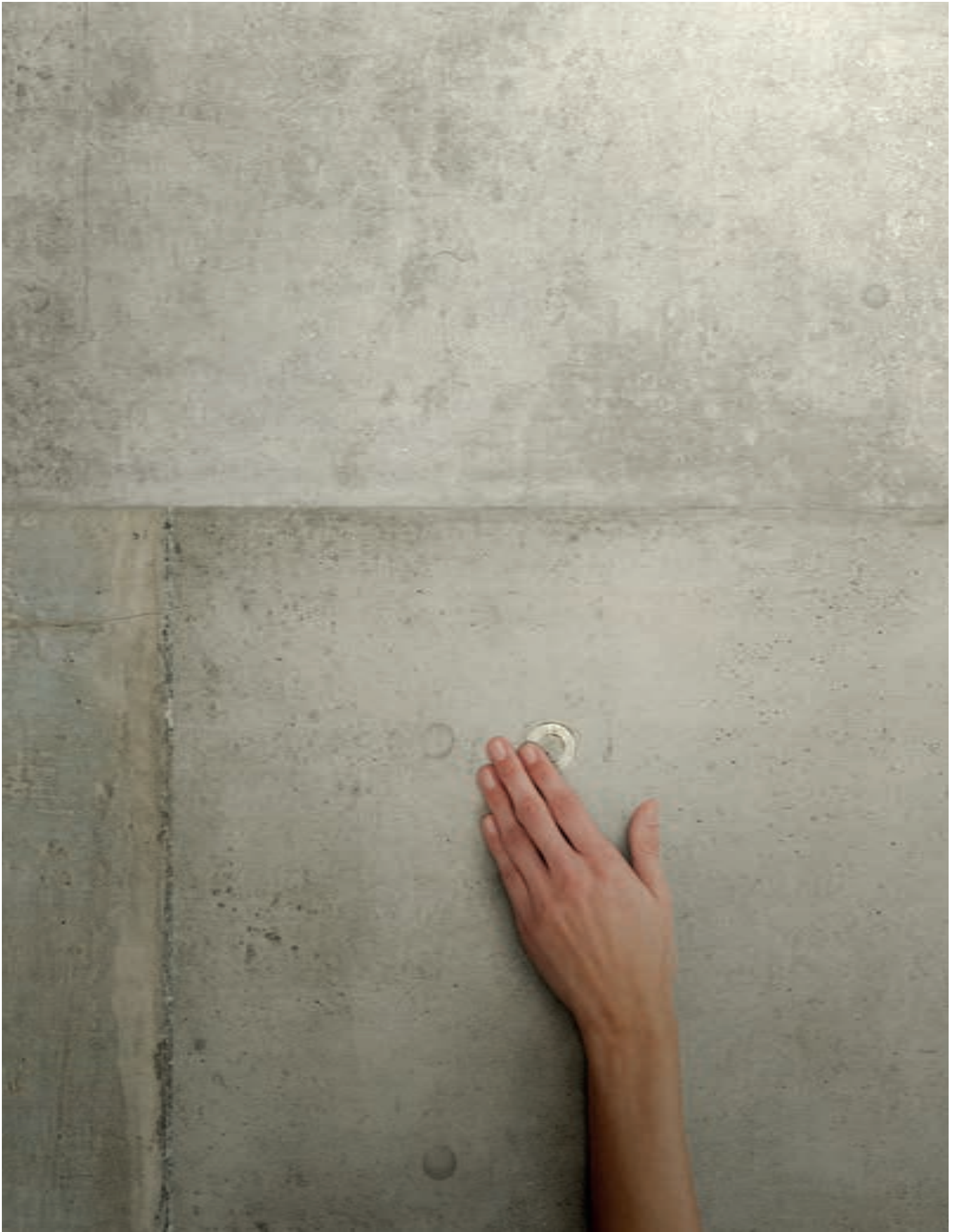



Hypertouch

Accendi l'emozione

Switching on the excitement • Allumez l'émotion • Aktiviere die Emotion • Enciende la imaginación •
Проявление эмоции • 宣泄情感

IT Iris Ceramica Group mette a frutto il suo sapere più avanzato con un'innovativa superficie capacitiva che potenzia le funzionalità del design oltre l'immaginazione. Soluzioni che, grazie a una tecnologia a scomparsa, permettono di attivare a un leggero tocco della mano sensori per l'accensione e lo spegnimento di impianti di illuminazione, audio-video, serramenti e controllo della temperatura. Con Hypertouch le superfici ceramiche entrano in una nuova dimensione evolutiva, accendendo l'atmosfera e animando agli spazi.

EN Iris Ceramica Group has puts its advanced knowledge to exciting use in an innovative material that takes functional features to a new and unimaginable level. Employing touch-activated sensors concealed within the material, users can switch on lighting or audio-video systems, open doors and windows, or activate temperature control systems. With Hypertouch, ceramics have entered a revolutionary new dimension, bringing exciting new possibilities and livening up homes and other spaces.

FR Iris Ceramica Group met à profit son savoir le plus avancé avec une surface capacitive innovante qui améliore les fonctionnalités du design au-delà de l'imagination. Des solutions qui, grâce à une technologie escamotable, permettent d'activer d'une légère touche de la main des capteurs pour l'allumage et l'extinction des systèmes d'éclairage, l'audio-vidéo, les portes et les fenêtres et le contrôle de la température. Avec Hypertouch, les surfaces céramiques entrent dans une nouvelle dimension évolutive, en allumant l'atmosphère et en animant les espaces.

CH Iris Ceramica Group 集团把其先进的专业知识 通过所拥有的创新面 强化超乎想象的设计功能转化为成果。借助一项隐藏的技术，只需用手轻触传感器就可开启或关闭 照明、音频视频，窗户和温控开关。借助Hypertouch 瓷板进入一个新的可发展维度，点亮 气氛和活跃空间

DE Die Iris Ceramica Group setzt ihr fortschrittlichstes Know-how mit einer innovativen kapazitiven Oberfläche ein, die die Funktionalität des Designs über die Vorstellung hinaus erweitert. Lösungen, die es dank verdeckter Technologie ermöglichen, durch eine leichte Berührung der Hand Sensoren zu aktivieren, um Beleuchtung, Audio-Video-Anlagen, Fenster und Türen, sowie die Temperatursteuerung zu aktivieren. Mit Hypertouch gelangen die keramischen Oberflächen in eine neue Dimension der Entwicklung, sie erhalten Zugriff auf die Atmosphäre und beleben die Räume.

ES Iris Ceramica Group utiliza sus conocimientos más avanzados con una innovadora superficie capacitiva que potencia las funciones del diseño más allá de la imaginación. Soluciones que, gracias a una tecnología ocultable, permiten activar con un ligero toque de la mano sensores para el encendido y el apagado de sistemas audiovisuales, de iluminación, cerramientos y de control de la temperatura. Con Hypertouch las superficies cerámicas entran en una nueva dimensión evolutiva, encendiendo la atmósfera y animando los espacios.

RU Iris Ceramica Group использует свои самые совершенные знания в создании инновационной емкостной поверхности, которая усиливает потенциал дизайна сверх любых вообразимых границ. Благодаря скрытым технологическим решениям, эти изделия легким касанием руки позволяют активировать датчики для включения и выключения систем освещения, аудио-видео, жалюзи и для управления температурой. Благодаря Hypertouch керамические поверхности выходят на новый уровень развития, создавая атмосферу и оживляя пространства.



Specifiche tecniche

Tech and specs • Spécifications techniques • Technische spezifikationen • Especificaciones técnicas
Технические характеристики • 技術規格

Pulizia e manutenzione

Il termine "pulibilità" identifica la capacità di un materiale di consentire la rimozione dello sporco e della polvere che si depositano sulla superficie, al fine di garantire le necessarie condizioni di igiene. I materiali Iris Ceramica hanno un elevato grado di pulibilità e ciò grazie alla compattezza e a un insuperabile coefficiente di impermeabilità.

• La prima pulizia

Dopo aver concluso tutte le varie fasi della posa in opera rimane un'ultima operazione: la pulizia.

Una pulizia adeguata che metta in rilievo le qualità estetiche del materiale posato e nel contempo ricostituisca quel grado di pulibilità che è proprio del materiale Iris Ceramica.

È consigliabile applicare su piccole superfici detergenti a base acida, nelle diluizioni consigliate dal produttore, lasciandoli agire per pochi minuti e rimuovendoli utilizzando un panno ruvido. È necessario e fondamentale risciacquare abbondantemente con acqua pulita. Prima di eseguire interventi di questa portata è comunque sempre consigliabile verificare la resistenza delle piastrelle al detergente e al tipo di pulizia che si intende eseguire su una superficie ridotta al fine di evitare alterazioni della superficie.

• Pulizia ordinaria

Pulire il pavimento con acqua tiepida pulita e l'aggiunta di prodotti detergenti neutri diluiti secondo le istruzioni d'uso con panni in microfibra. I prodotti Iris Ceramica non necessitano di trattamenti speciali.

• Pulizia straordinaria o grande pulizia

Pulire il pavimento con uno strofinaccio ruvido bagnato con acqua tiepida e l'aggiunta di detergenti basici per sporco organico (grasso, olio, alimenti), detergenti acidi per sporco inorganico, cemento, calcare. Al termine risciacquare il pavimento con acqua tiepida pulita.

• Detergenti

Possono essere utilizzati tutti i detergenti esistenti sul mercato, nella concentrazione prescritta ad esclusione dell'acido fluoridrico (HF) o dei suoi composti. È comunque consigliabile eseguire una prova di resistenza del materiale su un'area ridotta al fine di evitare alterazioni della superficie.

• Pulizia e manutenzione semigres

Per una manutenzione ordinaria, si consiglia di effettuare la pulizia della superficie tramite prodotti detergenti neutri diluiti con acqua. Evitare l'utilizzo di prodotti acidi e/o aggressivi. L'uso di strumenti e/o detergenti abrasivi va limitato ai casi di estrema necessità e va assolutamente evitato su piastrelle con superficie lucida. Si consiglia di testare il prodotto non neutro in una piccola area nascosta ancor meglio su di un pezzo non posato.

Cleaning and maintenance

The term "cleanability" identifies the capacity of a material to allow the removal of the dirt and dust deposited on the surface, so as to ensure the necessary standard of hygiene. Iris Ceramica materials offer a high level of cleanability thanks to their compactness and unsurpassable impermeability factor.

• Cleaning for the first time

After completing the various laying phases, there is just one thing left to do: cleaning. Adequate cleaning enhances the aesthetic qualities of the laid material, whilst also establishing that level of cleanability typical of Iris Ceramica materials.

We recommend applying acid-based detergents, diluted according to the manufacturer's instructions, to small areas of the floor, leaving them in place for a few minutes and then removing them with a rough cloth. It is absolutely essential to rinse the floor afterwards with plenty of clean water. However, before cleaning on this scale, it is always advisable to check the tiles' resistance to the detergent and the type of cleaning you intend to perform by working on a small area first, thus avoiding alterations to the floor surface.

• Ordinary cleaning

Use microfibre cloths to clean the floor with clean lukewarm water and neutral detergent diluted according to the instructions. Iris Ceramica products do not require special treatments.

• Special cleaning or deep cleaning

Clean the floor with a rough cloth soaked in lukewarm water and basic detergent for organic dirt (grease, oil, foods) and acid detergent for inorganic dirt, cement and limescale. At the end of this process, rinse the floor with clean lukewarm water.

• Detergents

You may use any detergent available on the market, at the prescribed concentration, with the exception of hydrofluoric (HF) acid or its compounds.

However, it is always advisable to test the resistance of the material on a small area first, in order to avoid alterations to the floor surface.

• Cleaning and maintenance semigres

For routine maintenance, we recommend cleaning the surface using neutral detergents diluted with water. Avoid the use of acidic and/or aggressive products. The use of abrasive tools and/or detergents must be limited to cases of extreme need and must be absolutely avoided on tiles with a glossy surface. It is recommended to test the non-neutral product in a small hidden area or even better on a spare tile which has not been installed.

Nettoyage et entretien

Le terme « nettoyabilité » indique la capacité d'un matériel à consentir l'élimination de la saleté et de la poussière se déposant sur la surface, permettant ainsi de garantir les conditions d'hygiène nécessaires. Les dalles Iris Ceramica ont un degré de « nettoyabilité » élevé, et ceci grâce à leur compacité et à un coefficient d'imperméabilité optimum.

• Le premier nettoyage

Une fois les divers travaux de pose terminés, il reste une dernière opération à effectuer : le nettoyage. Un nettoyage adapté permet de mettre en valeur les qualités esthétiques du matériau posé et de reconstituer le degré de « nettoyabilité » propre aux matériaux Iris Ceramica. Il est conseillé d'appliquer des détergents à base d'acide sur de petites surfaces à la fois, dans les proportions indiquées par le producteur, et de laisser agir pendant quelques minutes. Finalement, éliminer le produit avec un tissu rêche. Il est nécessaire et fondamental de rincer abondamment à l'eau propre. Avant d'exécuter ces opérations, il est dans tous les cas conseillé de vérifier, sur une petite surface, la résistance des carreaux au détergent et au type de nettoyage devant être exécuté afin d'éviter d'abîmer la surface.

• Nettoyage ordinaire

Nettoyer le sol avec de l'eau propre et tiède et ajouter un produit détergent neutre, dilué conformément aux instructions d'usage avec un tissu en microfibres. Les produits Iris Ceramica ne nécessitent pas de traitements spéciaux.

• Nettoyage extraordinaire ou grand nettoyage

Nettoyer le sol avec une serpillière rêche, la tremper dans une solution composée d'eau tiède et de détergent basique pour saleté organique (graisse, huile, aliments), ou d'eau tiède et de détergent acide pour la saleté non organique, ciment, calcaire. Puis, rincer le sol avec de l'eau tiède et propre.

• Détergents

Il est possible d'utiliser tous les détergents disponibles sur le marché en respectant les dosages indiqués. Seul l'acide fluorhydrique (HF) ou ses composés doivent être tenus à l'écart. Il est conseillé d'effectuer un test de résistance du matériau sur une petite zone afin d'éviter toute altération de la surface.

• Nettoyage et entretien semigres

Pour l'entretien ordinaire, il est conseillé de nettoyer la surface à l'aide de produits détergents neutres dilués dans de l'eau. Éviter d'utiliser des produits acides et/ou agressifs. L'utilisation d'outils et/ou de détergents abrasifs est réservée aux cas de nécessité absolue et doit être strictement évitée sur des carreaux à surface brillante. Il est conseillé de tester un produit non neutre sur une petite zone cachée ou, mieux encore, sur un carreau non posé.

Reinigung und Pflege

Mit dem Begriff "Reinigungsfähigkeit" bezeichnet man die Eigenschaft eines Materials, die es erlaubt, auf der Oberfläche abgelagerten Schmutz und Staub zu entfernen, um die notwendige Hygiene zu gewährleisten. Die Materialien von Iris Ceramica weisen dank der Kompaktheit und Wasserundurchlässigkeit einen hohen Grad an Reinigungsfähigkeit auf.

• Die erste Reinigung

Nach Beendigung aller Verlegearbeiten muss ein weiterer Vorgang durchgeführt werden: die Reinigung. Eine angemessene Reinigung, die die ästhetischen Eigenschaften des verlegten Materials hervorhebt und gleichzeitig den Grad an Reinigungsfähigkeit, der dem Material von Iris Ceramica eigen ist, wiederherstellt. Es wird angeraten, säurehaltige Reinigungsmittel in der vom Hersteller empfohlenen Verdünnung auf kleine Oberflächen zu geben, wenige Minuten lang einwirken zu lassen und dann mit einem rauen Tuch zu entfernen. Das Nachspülen mit ausreichend sauberem Wasser ist äußerst wichtig und erforderlich. Vor der Ausführung solcher Vorgänge muss auf jeden Fall immer die Widerstandsfähigkeit der Fliesen gegen Reinigungsmittel und die Reinigungsart, die auf einer kleinen Oberfläche angewandt werden soll, überprüft werden, um Verfälschungen der Oberflächen zu vermeiden.

• **Regelmäßige Reinigung**

Den Fußboden mit sauberem lauwarmem Wasser und neutralem verdünntem Reinigungsmittel gemäß der Gebrauchsanleitung mit einem Mikrofasertuch reinigen.

Die Produkte von Iris Ceramica bedürfen keiner speziellen Behandlungen.

• **Außergewöhnliche Reinigung und Grundreinigung**

Den Fußboden mit einem rauen Lappen, der mit lauwarmem Wasser und Reinigungsmitteln für organischen Schmutz (Fett, Öl, Lebensmittel) oder Reinigungsmitteln für nicht organischen Schmutz, wie Zement und Kalk, getränkt ist, reinigen. Am Ende muss mit sauberem lauwarmem Wasser nachgewischt werden.

• **Reinigungsmittel**

Es können alle, im Handel erhältlichen Reinigungsmittel in der vorgeschriebenen Konzentrierung verwendet werden, mit Ausnahme aller Produktartikel, die Fluorwasserstoffsäure (HF) oder ihre Verbindungen enthalten. Es wird jedoch angeraten, eine Prüfung der Widerstandsfähigkeit des Materials auf einer kleinen Fläche durchzuführen, um Verfälschungen der Oberflächen zu vermeiden.

• **Reinigung und Pflege semigres**

Für die routinemäßige Pflege empfehlen wir, die Oberfläche mit neutralen, mit Wasser verdünnten Reinigungsmitteln zu reinigen. Säurehaltigen und/oder aggressive Produkte vermeiden. Die Verwendung von Schleifwerkzeugen und/oder abrasiven Scheuermitteln sollte nur auf extremste Notfälle beschränkt und auf Fliesen mit polierter Oberfläche absolut vermieden werden. Es wird empfohlen, nicht-neutrale Produkte in einem kleinen verborgenen Bereich oder noch besser auf einer unverlegten Platte zu testen.

Limpieza y mantenimiento

El término «limpiabilidad» se refiere a la capacidad de un material de permitir la eliminación de la suciedad y el polvo que se depositan en su superficie, con el fin de garantizar las condiciones de higiene necesarias. Gracias a su compactidad y a un coeficiente de impermeabilidad insuperable, los materiales Iris Ceramica poseen un alto grado de limpiabilidad.

• **La primera limpieza**

Después de completar todas las fases de la colocación, quedará una última tarea: la limpieza. Una limpieza adecuada destaca las cualidades estéticas del material colocado y a la vez recupera el grado de limpiabilidad propio de los materiales Iris Ceramica. Se aconseja aplicar en superficies pequeñas limpiadores de base ácida, según las diluciones recomendadas por el fabricante. Deje actuar el detergente durante unos minutos y retírelo con un paño grueso. Es necesario e imprescindible aclarar con abundante agua limpia. Antes de realizar este tipo de operaciones, es siempre recomendable comprobar la resistencia de las baldosas al producto de limpieza y al tipo de limpieza que desea efectuar sobre una superficie reducida con el fin de evitar el deterioro de la superficie.

• **Limpieza rutinaria**

Limpie el pavimento con agua tibia y limpia, añadiendo un detergente neutro diluido según las instrucciones de uso. Utilice paños de microfibra. Los productos Iris Ceramica no requieren ningún tratamiento especial.

• **Limpieza extraordinaria o limpieza a fondo**

Limpie el piso con un paño áspero empapado en agua caliente, añadiendo detergentes básicos para eliminar la suciedad orgánica (grasa, aceite, restos de comida) y detergentes ácidos para la suciedad inorgánica, cemento y cal. Después, enjuague el suelo con agua tibia y limpia.

• **Detergentes**

Se pueden utilizar todos los productos de limpieza existentes en el mercado en la concentración prescrita, con excepción del ácido fluorhídrico (HF) y sus compuestos. No obstante, es recomendable realizar una prueba de resistencia del material en un área pequeña con el fin de evitar el deterioro de la superficie.

• **Limpieza y mantenimiento semigres**

Se recomienda limpiar la superficie con detergente neutro diluido con agua como parte del mantenimiento normal. Evitar el uso de productos ácidos y/o agresivos. El uso de utensilios y/o detergentes abrasivos debe limitarse a casos en los que resulte estrictamente necesario y debe evitarse por completo en baldosas con superficie brillante. Se recomienda probar los productos que no sean neutros en una pequeña franja escondida de una pieza que no se haya colocado, si es posible.

Очистка и уход

Термин «очищаемость» характеризует способность материала к удалению оседающих на его поверхности пыли и грязи для поддержания необходимой

гигиены. Благодаря компактности и высокой влагуостойчивости материалы Iris Ceramica легко очищаются.

• **Первичная очистка**

После завершения всех этапов укладки, осталась последняя задача: очистка.

Первичная очистка осуществляется для того, чтобы сохранить эстетические характеристики керамической плитки и восстановить степень очищаемости материала, характерную для Iris Ceramica. Кислотные моющие средства рекомендуется наносить на небольшие участки в указанных дозах. После нанесения оставьте моющее средство на очищаемой поверхности на несколько минут, а затем смойте при помощи грубого сукна. Затем следует тщательно промыть плитку чистой водой. Перед началом очистки всегда следует проверить действие моющего средства и типа очистки на небольшом участке поверхности, чтобы избежать повреждений поверхности.

• **Обычная очистка**

Помыть пол чистой теплой водой с добавлением нейтрального моющего средства в указанных дозах, используя ткань из микроволокна. Продукция Iris Ceramica не требует специального ухода.

• **Тщательная очистка**

При помывке пола используйте прочную ткань для мытья полов, смоченную в теплой воде. Используйте специальные моющие средства для очистки поверхности от органических загрязнений (жира, масла, продукты питания) и моющие средства для очистки поверхности от неорганических загрязнений, цемента и известняка. После этого помойте пол чистой теплой водой.

• **Моющие средства**

Могут быть использованы любые доступные моющие средства в указанных дозах, кроме продукции, содержащей плавиковую кислоту (HF) или ее соединения. Тем не менее, для избежания повреждений поверхности, перед началом испытайте действие моющего средства на материале.

• **Очистка и уход semigres**

Для текущего ухода мы рекомендуем чистить поверхность нейтральными моющими средствами, разбавленными водой. Избегайте использования кислотных средств и/или агрессивных продуктов. Использование абразивных инструментов и/или моющих средств должно быть ограничено случаями крайней необходимости, категорически запрещается их использование на плитках с глянцевой поверхностью. Не относящиеся к нейтральным продукты рекомендуется тестировать на небольшом скрытом участке, желательно на неукладной плитке.

清潔和打理

術語“清潔度”定義了一種材料能夠清除沉積在表面的污垢和灰塵的能力，以便保證衛生標準。意大利材料提供了較高的清潔度，這是由於他們的密實度和不滲透性因素。

• **首次清潔**

在完成各種鋪設階段之後，就只有一件事情需要做：清潔。適當的清潔增加了鋪設材料的審美價值，同時也建立了意大利材料特有的清潔度等級。

我們推薦使用酸域清潔劑，按照製造商的使用說明進行稀釋，在地面的小塊區域應用，等待幾分鐘，然後使用一塊粗布將他們清洗掉。絕對不可缺少的步驟是，要使用大量乾淨的水對地面進行沖洗。儘管如此，在按照這一標準進行清潔之前，一定要對瓷磚的清潔劑抗性進行適當的檢查，將您打算使用的清潔劑先在一小塊區域試用，從而避免地面的表面生產變化。

• **普通清潔**

使用超細纖維的布以及乾淨微溫的水對地面進行清潔，並且按照使用說明對中性洗滌劑進行稀釋。意大利產品不要求進行特殊處理。

• **特殊清潔或者深層清潔**

將一塊粗布在微溫的水中浸透，然後進行地面清潔，使用基本清潔劑處理有機汙物（油脂、油、食物），使用酸性清潔劑處理無機汙漬、水泥和水垢。該程式結束之後，使用乾淨微溫的水在地面進行沖洗。

• **清潔劑**

除了氫氟（HF）酸或者其他化合物，您可以按照規定的濃度，使用市場上出售的任何清潔劑。但是，必須要在一小塊區域上對材料的抗性進行測試，以避免地面的表面生產變化。

• **清潔和打理 semigres**

對於日常維護，我們建議通過用水稀釋的中性洗滌劑產品來清潔表面。避免使用酸性和/或腐蝕性產品。研磨性工具和/或清潔劑應僅在極端必要的情況下使用，且絕對不得在光面瓷磚上使用。建議在較小的隱蔽區域中測試非中性產品，在未鋪設的瓷磚上進行測試則更好。

La posa (pavimenti)

Alla totale riuscita di un pavimento Iris Ceramica concorrono, insieme alle qualità tecniche ed estetiche del materiale, elementi quali sottofondo, strato legante, giunti di dilatazione, che costituiscono un vero e proprio sistema pavimento. Solo la corretta esecuzione delle operazioni di posa assicura un perfetto risultato finale. La posa deve essere preferibilmente eseguita con collanti, attenendosi alle istruzioni della ditta produttrice degli stessi.

Per lastre di formato superiore ai 16 cm² e per pavimento a intenso calpestio, è consigliabile il sistema a doppia spalmatura.

Per i decori con inserti in materiale prezioso, è consigliabile consultare le indicazioni contenute sulle scatole.

Per valorizzare al meglio le caratteristiche del materiale, si consiglia di seguire, durante la posa in opera, le seguenti prescrizioni:

- Stendere a terra alcuni pezzi (almeno 3 mq.) per controllare l'effetto d'insieme. Posare il materiale attingendone da più scatole.
- Non immergere in acqua il materiale prima della posa.
- Se si utilizza il sistema di posa tradizionale, battere il materiale sino alla totale scomparsa di cavità o bolle d'aria nella malta e fino alla fuoriuscita del cemento liquido dalle fughe.
- Soprattutto nelle superfici levigate, per i tagli non segnare la parte superiore da posare con matite o pennarelli.
- Attendere 48-72 ore prima di sottoporre il pavimento al normale transito.

Posa (rivestimenti)

Prima di iniziare la posa, si raccomanda di assicurarsi che il supporto sia sufficientemente stagionato, planare, meccanicamente resistente, privo di parti friabili, esenti da grassi, oli, vernici, cere (ben pulito).

- Scegliere l'adesivo più adeguato considerando i seguenti fattori:

- tipo di supporto;
- tipologia e formato delle piastrelle;
- condizioni climatiche all'atto della posa;
- tempi a disposizione per la messa in esercizio del rivestimento ceramico.

Si raccomanda di seguire le indicazioni dei migliori produttori di adesivi per la posa di piastrelle ceramiche.

- Preparare il materiale occorrente.
- Preparare la colla seguendo le indicazioni del produttore.
- Applicare l'adesivo sul supporto mediante spatola di idonea dentatura.
- È importante utilizzare uno stucco appropriato anche in funzione della destinazione d'uso del rivestimento ceramico, seguendo le indicazioni dei migliori produttori di sigillante per fughe.
- Per una corretta ed agevole eliminazione dello stucco seguire le indicazioni del produttore dello stesso (verificandone preventivamente l'idoneità).

Avvertenze: si consiglia di verificare la presenza dell'intero quantitativo di materiale necessario in cantiere al momento della posa per consentire al posatore di miscelare i moduli prelevando da più scatole al fine di ottenere un effetto cromatico omogeneo. Il controllo delle tonalità va fatto prima di iniziare la posa.

Laying (Floor)

In addition to the technical and aesthetic qualities of the material, in order to be a complete success an Iris Ceramica floor also requires elements such as a foundation, an adhesive layer and expansion joints, which together comprise a real flooring system. A perfect end result is only guaranteed if the laying operations are performed correctly.

The floor should preferably be laid using adhesives, following the instructions provided by the adhesive manufacturers.

For tiles measuring over 16 cm² and for floors subject to intensive use, a double layer system is advisable.

For decorative tiles with precious material inserts, it is advisable to consult the instructions on the packaging.

To make the most of the material characteristics, we recommend following these instructions during the laying process:

- Lay out a few pieces on the floor (at least 3 m²) to check the overall effect. Lay material from several different boxes at once.
- Do not immerse the material in water before laying.
- If using the traditional laying system, tap the material until all the cavities and air bubbles have completely disappeared from the mortar and until liquid cement comes up through the spaces between the tiles.
- In the case of polished surfaces in particular, do not use pencils or pens to mark out cuts on the top of the tiles to be laid.
- Wait 48-72 hours before subjecting the floor to everyday use.

Installation (wall tiling)

Before starting the installation, it is recommended to check that the substrate is sufficiently cured, flat, mechanically resistant, without crumbling parts and grease, oils, paints and waxes (perfectly clean).

- Choose the most suitable adhesive considering the following factors:
 - type of substrate;
 - type and size of the tiles;
 - weather conditions at the installation;
 - time available for the ceramic tiling to be ready for use.

It is recommended to follow the instruction of the best manufacturers of adhesives for the installation of ceramic tiles.

- Prepare the necessary material.
- Prepare the adhesive following the instructions of the manufacturer.

- Apply the adhesive on the substrate using a suitably toothed squeegee.
 - It is important to use a proper grout even according to the end use of the ceramic tiling, following the instructions of the best manufacturers of joint sealants.
 - For a correct and easy removal of the grout follow the indications of its manufacturer (previously checking its suitability).
- Warning: it is advisable to check the availability of the entire quantity of material required on site at the installation to allow the installer to mix the modules from several boxes for getting a homogeneous chromatic effect. The check of the shades must be made before starting the installation.

La pose

Pour réussir parfaitement un sol Iris Ceramica, outre les qualités techniques et esthétiques du matériel, il est nécessaire de posséder les éléments de fondation, la sous-couche liante et les joints de dilatation constituant un véritable système de pavement. Seule l'exécution correcte des opérations de pose permet d'assurer un résultat final parfait.

La pose doit de préférence être exécutée avec de la colle, en respectant scrupuleusement les instructions fournies par son fabricant.

Pour les plaques dépassant les 16 cm² et pour les sols soumis à un piétinement intense, il est conseillé d'utiliser le système double-couche.

Pour les carreaux avec des détails en matériau précieux, il est recommandé de lire les indications fournies sur les emballages.

Afin de mieux mettre en valeur les caractéristiques du matériau, il est conseillé, durant la pose, de suivre les conseils suivants :

- Déposer à terre quelques carreaux (au moins 3 m²) afin de contrôler l'effet rendu une fois assemblés. Poser les carreaux en prenant des échantillons dans plusieurs boîtes différentes.
- Ne pas plonger les carreaux dans l'eau avant de les poser.
- En cas d'utilisation d'un système de pose traditionnel, poser les carreaux de manière à faire totalement disparaître toute cavité ou bulle d'air dans le mortier et jusqu'à ce que le ciment liquide s'échappe entre les jointures.
- En cas de découpes effectuées sur les surfaces polies, ne pas marquer la partie supérieure à poser à l'aide de crayons à papier ou feutres.
- Attendre de 48 à 72 heures avant de commencer à marcher normalement sur le sol.

Pose (revêtements)

Avant la pose, il est vivement conseillé de vérifier que le support soit suffisamment sec, bien plan, d'une bonne résistance mécanique, sans parties friables et privé de graisses, huiles, peintures, cires, etc., et donc parfaitement propre.

- Choisir le mortier colle le plus approprié en tenant compte des facteurs suivants :
 - type de support ;
 - type et forme du carrelage à poser ;
 - conditions climatiques au moment de la pose ;
 - temps à disposition avant la mise en service du revêtement céramique.

Il est recommandé de suivre les indications des meilleurs producteurs de mortier colle pour la pose de carrelage en céramique.

- Préparer le matériel nécessaire.
- Préparer le mortier colle en suivant les indications du producteur.
- Appliquer le mortier colle sur le support à l'aide d'une spatule crantée appropriée.
- Il est important de choisir un mortier à joints approprié, en fonction de l'usage prévu pour le carrelage en céramique, et de suivre les indications des meilleurs producteurs de mortier de jointoiment.
- Pour éliminer facilement et complètement le mortier à joints en excès, suivre les indications du producteur du mortier (après avoir vérifié qu'il s'agit d'un produit approprié).

Avertissement : il est recommandé de vérifier au moment de la pose d'avoir une quantité suffisante de produit pour le chantier, qui permet au poseur de mélanger les produits prélevés dans différentes confections afin d'obtenir un effet chromatique homogène. Contrôler la teinte obtenue avant de commencer la pose.

Die Verlegung

Das perfekte Gelingen eines Bodenbelags von Iris Ceramica hängt außer von den technischen und ästhetischen Materialeigenschaften auch von einer Reihe anderer Faktoren ab: Untergrund, Bindschicht, Dehnungsfugen. Diese bilden ein regelrechtes Fußbodensystem. Nur durch eine fachgerechte Verlegung kann daher ein optimales Endergebnis erzielt werden.

Die Verlegung sollte vorzugsweise mit Klebstoffen erfolgen, und es wird angeraten, die Angaben des jeweiligen Herstellers genau zu befolgen. Bei Platten von mehr als 16 cm² Größe und in Räumen mit hoher Begehungsfrequenz empfiehlt sich die Verlegung an doppelter Ausbreitung.

Bei Dekoren mit Einsätzen aus kostbarem Material wird angeraten, die auf den Verpackungen angegebenen Anweisungen zu lesen.

Um die Materialeigenschaften am besten zur Geltung zu bringen, wird empfohlen, während der Verlegung vor Ort die folgenden Hinweise zu befolgen:

- Legen Sie einige Fliesen (mind. 3 m²) auf dem Boden aus, um die Gesamtwirkung zu testen. Entnehmen Sie das Material aus verschiedenen Kartons.
- Legen Sie das Material vor dem Verlegen nicht in Wasser.
- Beim herkömmlichen Verlegesystem klopfen Sie das Material, bis alle Hohlräume bzw. Luftblasen aus dem Mörtel entwichen sind und der flüssige Zement aus den Fugen tritt.
- Vor allem bei polierten Oberflächenausführungen vermeiden Sie, den Schnittverlauf

ан дер zu verlegenden Materialoberfläche mit Bleistift oder Filzstift aufzuzeichnen.

- Warten Sie 48-72 Stunden ab, bevor Sie den Fußboden der normalen Begehungsfrequenz aussetzen.

Verlegung (Wandverkleidungen)

Vor Beginn der Verlegung immer sicherstellen, dass der Untergrund ausreichend gereift, eben und mechanisch widerstandsfähig ist. Die Oberflächen müssen gut gereinigt sein und dürfen weder abgesplitterte Teile aufweisen noch mit Rückständen von Fett, Öl, Lack und Wachs versetzt sein.

- Den am besten geeigneten Klebstoff unter Berücksichtigung der folgenden Faktoren auswählen:

- Art des Untergrundes.
 - Typ und Format der Fliesen.
 - Klimatische Bedingungen während der Verlegearbeiten.
 - Zur Verfügung stehende Zeiten für die Betriebsbereitschaft der keramischen Beläge.
- Immer die Anweisungen der besten Hersteller von Klebstoffen für die Verlegung von Keramikfliesen befolgen.

- Das für die Verlegung erforderliche Material bereit stellen.
 - Den Klebstoff gemäß Anweisungen des Herstellers vorbereiten.
 - Den Klebstoff mit Hilfe einer Spachtel mit geeigneter Zahnung auftragen.
 - Es ist wichtig, einen geeigneten Fugendichtstoff zu benutzen, der auch den Einsatzzweck des keramischen Belags berücksichtigt. Immer die Angaben der besten Dichtstoffhersteller berücksichtigen.
 - Für eine korrekte und einfache Beseitigung des Dichtstoffs immer die Anweisungen des Herstellers beachten (vorab die Eignung des Materials prüfen).
- Hinweis: Es ist ratsam vor dem Verlegen das gesamte zu verlegende Material auf der Baustelle bereitzustellen, damit der Verleger die Module aus verschiedenen Kartons zusammenstellen kann, so dass eine homogene Farbverteilung gewährleistet ist. Die Kontrolle der Farbnuancen muss vor Beginn der Verlegung durchgeführt werden.

Colocación

El éxito de un pavimento Iris Ceramica radica, además de en las cualidades técnicas y estéticas del material, en elementos tales como el soporte, la capa de adhesivo y las juntas de dilatación, que constituyen el conjunto del pavimento. Sólo la correcta ejecución de la colocación garantiza un resultado final perfecto.

La colocación debería realizarse preferiblemente con adhesivos, respetando las instrucciones del fabricante.

Para las baldosas de tamaño superior a los 16 cm² y para suelos con pisoteo intenso, se recomienda el sistema de doble revestimiento.

Para las decoraciones con inserciones de materiales preciosos, consulte la información contenida en las cajas.

Para aprovechar al máximo las características del material, se recomienda respetar las siguientes directrices durante la colocación:

- Extienda en el suelo algunas piezas (por lo menos 3 m²) para comprobar el efecto en conjunto. Coloque el material extrayéndolo de varias cajas.
- No sumerja el material en agua antes de su colocación.
- Si se decanta por el sistema de colocación tradicional, golpee el material hasta que quede completamente libre de huecos o burbujas de aire en el mortero y hasta que el cemento líquido salga por las juntas.
- Al realizar cortes, sobre todo en las superficies pulidas, no marque la parte superior con lápices ni rotuladores.
- Espere 48-72 horas antes de exponer el suelo a un uso normal.

Colocación (revestimientos)

Antes de comenzar la colocación, se recomienda asegurarse de que el soporte esté lo suficientemente curado, sea plano, resistente mecánicamente, sin partes quebradizas, sin grasas, aceites, barnices o ceras (bien limpio).

- Elija el adhesivo más adecuado teniendo en cuenta los siguientes factores:

- tipo de soporte;
- tipo y formato de los azulejos;
- condiciones climáticas a la hora de la colocación;
- plazos de tiempo disponibles para usar el revestimiento cerámico.

Se recomienda seguir las instrucciones de los mejores fabricantes de adhesivos para la colocación de baldosas cerámicas.

- Prepare el material necesario.
 - Prepare la cola siguiendo las instrucciones del fabricante.
 - Aplique el adhesivo al soporte utilizando una llana con los dientes adecuados.
 - Es importante utilizar un material de rejuntado adecuado también en función del uso previsto del revestimiento cerámico, siguiendo las indicaciones de los mejores fabricantes de selladores de juntas.
 - Para una eliminación correcta y sencilla del material de rejuntado, siga las instrucciones del fabricante del mismo (verifique su idoneidad de antemano).
- Advertencias: se recomienda comprobar la presencia de toda la cantidad de material necesario en la obra en el momento de la colocación para permitir que el instalador mezcle los módulos de varias cajas para obtener un efecto cromático homogéneo. El control de las tonalidades debe hacerse antes de comenzar la colocación.

Ukladka

Успех облицовки пола керамической плиткой Iris Ceramica зависит не только от технических характеристик и эстетических качеств материала, но и от выполнения целого ряда технологических процессов облицовочных работ, таких как подготовка основы и укладочного слоя и затирание швов.

Только правильное соблюдение технологического процесса укладки плитки обеспечивает идеальный результат.

Для укладки лучше всего пользоваться клеем в соответствии с инструкциями производителя.

Для плитки форматом более 16 см² и для полов с высокими весовыми нагрузками мы рекомендуем использовать метод двойного нанесения клея, т.е. клей наносится и на основу и на плитку. Для декоров с вставками из дорогостоящих материалов рекомендуется изучить прилагаемую инструкцию.

Для достижения наилучшего результата при укладке нашей плитки нужно следовать следующим рекомендациям:

- Чтобы получить представление о конечном результате, выложите несколько штук плитки на поверхность площадью, по крайней мере, 3 кв.м. Используйте плитку из разных коробок.
- Перед укладкой не погружайте материал в воду.
- При традиционной укладке плотно уложите плитку на поверхность, пристукивая или вдавливая в раствор до тех пор, пока жидкий цемент полностью не выйдет из швов, и не исчезнут образовавшиеся полости и пузырьки воздуха в клеевом растворе.
- На плитке с полированной поверхностью не отмечайте линии надрезов карандашом или маркером на лицевой части плитки.
- Прежде чем ходить по облицованному полу, подождите 48-72 ч.

Ukladka (настенное покрытие)

Перед началом укладки рекомендуется убедиться, что основание для нее достаточно твердое, плоское, механически прочное, не имеет рыхлых участков, мест, загрязненных жирами, маслами, красками, воском (хорошо очищено).

- Выберите наиболее подходящий клей, учитывая следующие факторы:
 - тип основания;
 - тип и формат плиток;
 - условия окружающей среды во время укладки;
 - сроки, выделенные на укладку плитки.

Рекомендуется следовать указаниям лучших производителей клея для укладки керамической плитки.

- Подготовьте необходимый материал.
- Приготовьте клей в соответствии с указаниями производителя.
- Нанесите клей на основание с помощью подходящего шпателя.
- Важно также использовать соответствующий заполнитель швов в соответствии с предполагаемым типом эксплуатации керамического покрытия, следуя указаниям ведущих производителей заполнителей швов.
- Чтобы правильно и легко удалить остатки заполнителя, следуйте указаниям его производителя (предварительно проверив готовность).

Внимание: рекомендуется сразу проверять наличие всего материала, подлежащего укладке, чтобы дать возможность специалисту по укладке смешать модули, взятые из нескольких коробок, для получения однородного цветового эффекта. Контроль оттенков следует выполнять еще до начала укладки.

鋪設

除了材料的技術和審美品質之外，為了實現圓滿成功，意大利地面也有一些要求，比如，地基、粘膠層以及伸縮縫，這些要素一起構成了一個真正的地面系統。只有正確實施了鋪設操作，才能保證完美的最終結果。

進行地面鋪設，最好使用粘劑，遵照粘劑製造商提供的使用說明。對於測量尺寸超過16 cm²的瓷磚，以及需要集約使用的地面，明智之舉是使用雙層系統。對於嵌入了珍貴材料的裝飾性瓷磚來說，最好能夠參考包裝上的使用說明。為了充分展示材料的特性，在鋪設過程中，我們推薦以下使用說明：

- 在地面鋪設幾塊（至少3 m²），以檢查整體效果。每次從幾個不同的盒子中抽取材料。
- 在進行鋪設之前，不要將材料浸泡在水中。
- 如果使用傳統的鋪設系統，輕輕地敲打材料，直到所有凹處和氣泡完全消失，用灰泥塗抹，直到液體水泥從瓷磚之間的空隙鑽出來。
- 特別是拋光面的情況下，不要使用鉛筆或者筆在將要鋪設的瓷磚頂部進行切割點的標畫。
- 將地面投入日常使用之前，要等待48-72小時。

鋪設

在开始铺设之前，建议确保基材充分固化、平坦、耐机械，无松散部件，无油脂、油、油漆、蜡（清洁干净）。

- 考虑以下因素，选择最合适的粘合剂：

- 基材类型；
- 瓷砖的类型和规格尺寸；
- 铺设时的气候条件；
- 可用于调试陶瓷墙砖的时间。

建议按照最好的粘合剂制造商的说明铺设瓷砖。

- 准备所需材料。
- 根据制造商的说明准备胶水。
- 使用合适的抹子将粘合剂涂在基材上。
- 根据陶瓷墙砖的用途，使用合适的填缝剂也很重要，请遵循最佳填缝密封剂制造商的指示。
- 为了正确、轻松地清除填缝剂，请遵循其制造商的说明（事先检查适用性）。

警告：建议在铺设时检查建筑工地所需的全部材料是否存在，以便施工人员将多个箱子中混合取用模块，以获得均匀的颜色效果。必须在开始铺设之前完成色调检查。

Lavorazione

Come tagliare

Occorre utilizzare attrezzi idonei e professionali verificandone sempre la capacità di taglio e sostituendo, quando è necessario, gli elementi di consumo. Per il taglio preciso usare la taglierina tradizionale controllando prima lo stato della rotellina d'incisione. Per tagli circolari, dopo aver costruito una dima, appoggiarla sulla parte interessata per riportare in matita il taglio da effettuare. Con il flessibile, dotato di disco diamantato, procedere senza eccessiva pressione al taglio.

Come forare

È necessario utilizzare una fresa ad acqua o un flessibile con dischetti diamantati a corona continua per gres e granito. Dopo aver segnato a matita nel retro della lastra il perimetro di un quadrato entro cui effettuare il foro, iniziare l'incisione percorrendo con il flessibile tracce perpendicolari e diagonali e quindi cerchi concentrici verso l'esterno. Quando lo spessore centrale del foro è diventato molto sottile girare la lastra e con leggeri colpettini aprire il foro. Per i fori da effettuare sui rivestimenti è necessario un trapano e punte diamantate per il granito, è importante ricordare di raffreddarle spesso quando sono in uso.

Workmanship

How to cut

Use suitable, professional tools, always checking their cutting capacity and replacing consumable parts when necessary. For accurate cutting, use a traditional cutter, checking the condition of the cutting wheel before use. For circular cuts, create a template and place it on the part in question, marking out the cut in pencil. Using an angle grinder with diamond blade, proceed to make the cut without applying too much pressure.

How to make a hole

You will need to use a water grinder or an angle grinder with continuous rim diamond blades for stoneware and granite. After having marked out a square within which to cut the hole on the back of the tile, start cutting by moving the grinder perpendicularly and diagonally, then working in concentric circles towards the outside. When the central thickness of the hole has become very thin, turn the tile over and open the hole by means of gentle taps. When making holes in the facing, you will need a drill and diamond bits for granite. It is important to remember to cool them regularly when in use.

Mise en œuvre

Comment effectuer une découpe ?

Il est recommandé d'utiliser des outils professionnels adaptés, en vérifiant toujours leur capacité de coupe et en remplaçant, le cas échéant, les éléments usagés. Pour une découpe précise, utiliser une carrelote traditionnelle en contrôlant l'état de la roue de coupe. Pour les découpes circulaires, construire un gabarit et l'appuyer sur la partie concernée afin de reporter au crayon la découpe à effectuer. À l'aide d'une carrelote équipée d'un disque diamanté, commencer à couper sans exercer une trop forte pression.

Comment percer ?

Il est nécessaire d'utiliser une fraise à eau ou une ponceuse équipée de disques diamantés à couronne continue pour grès et granit. Dessiner au crayon un carré dans lequel effectuer le trou au dos du carreau, commencer à poncer en effectuant des marques perpendiculaires et diagonales puis en dessinant avec la ponceuse des cercles concentriques vers l'extérieur. Lorsque l'épaisseur centrale du trou devient très mince, tourner la plaque et appliquer quelques coups légers pour ouvrir le trou. Pour les trous à effectuer sur les revêtements, il est nécessaire d'utiliser une perceuse à pointes diamantées pour granit. Il est important de laisser refroidir les pointes à plusieurs reprises durant l'utilisation.

Verarbeitung

Schnitt

Verwenden Sie hierzu geeignete und professionelle Werkzeuge, deren Schnittfähigkeit regelmäßig überprüft werden müssen, und tauschen Sie bei Bedarf die Verschleißteile aus. Um einen präzisen Schnitt zu erhalten, nehmen Sie einen traditionellen Fliesenschneider zur Hand, wobei zuvor der Zustand des Rädchens überprüft werden muss. Bei runden Schnitten muss die zuvor realisierte Schablone auf den betroffenen Abschnitt gelegt werden, um somit den auszuführenden Schnitt mit dem Bleistift aufzuzeichnen. Setzen Sie diesen Vorgang mit einer Flex, die mit einer Diamantscheibe ausgestattet ist, fort, ohne beim Schneiden übermäßigen Druck auszuüben.

Bohrung

Hierzu muss ein Fräser mit Wasserstrahl oder eine Flex mit Diamantscheiben und durchlaufender Krone für Feinsteinzeug und Granit verwendet werden. Nachdem Sie mit dem Bleistift das Quadrat, in den das Loch gebohrt werden soll, auf der Rückseite der Fliese aufgezeichnet haben, beginnen Sie mit dem Schnitt, wobei Sie mit der Flex senkrechte und diagonale Einschnitte und dann konzentrisch nach außen hin verlaufende Kreise ziehen. Wenn sich die Dicke des zentralen Lochs stark vermindert hat, drehen Sie die Fliese um und öffnen Sie das Loch durch leichtes Klopfen. Zur Ausführung von Löchern an Verkleidungen müssen eine Bohrmaschine und Diamantbohrer für Granit verwendet werden, wobei darauf geachtet werden muss, diese während ihrer Verwendung häufig auskühlen zu lassen.

Elaboración

Cómo cortar

Debe utilizar herramientas apropiadas y profesionales, verificando siempre la capacidad de corte y sustituyendo, cuando sea necesario, los consumibles. Para efectuar cortes con precisión, utilice una cortadora tradicional comprobando previamente el estado del disco de corte. Para cortes circulares, prepare una plantilla y colóquela sobre la zona deseada para dibujar con un lápiz el corte que desea realizar. Con una amoladora dotada de disco de diamante, realice el corte sin ejercer demasiada presión.

Cómo perforar

Se debe utilizar una fresa o una amoladora con discos de corona continua diamantada para gres y granito. Después de marcar con lápiz en la parte posterior de la baldosa el perímetro del cuadrado en el que desea realizar el agujero, comience el corte haciendo con la amoladora líneas perpendiculares y diagonales y luego círculos concéntricos hacia afuera. Cuando la parte central del agujero esté lo suficientemente fina, dé la vuelta a la baldosa y abra el agujero con golpes ligeros. Para realizar agujeros en los revestimientos, se necesita un taladro (con brocas diamantadas para el granito). Es importante enfriar las brocas a menudo durante su uso.

Обработка

Как резать

Необходимо использовать соответствующие профессиональные инструменты. Перед использованием проверьте инструменты для резки плитки и, в случае необходимости, замените износившиеся детали инструментов. Для точной резки плитки рекомендуется использовать традиционный плиткорез. Перед его использованием проверьте состояние режущего диска. Для фигурных разрезов, изготовьте шаблон, наложите его на нужную часть плитки и очертите карандашом линии разреза. При использовании ручной пилы с алмазным диском для резки плитки, резать надо так, чтобы не оказывать сильного нажима на разрез.

Как сверлить

Используйте водяную пилу или ручную пилу с алмазным диском с непрерывной кромкой для резки греса и гранита. На обратной стороне плитки наметьте карандашом периметр квадрата, в котором нужно сделать отверстие, пилой наметьте перпендикулярные и диагональные надрезы, а затем концентрические круги по направлению к внешней стороне. Когда кромка отверстия станет достаточно тонкой, нужно перевернуть плитку и легкими ударами выбить сердцевину. Чтобы сделать отверстие на отделке, нужно использовать сверло и алмазные сверла для резки гранита, не забывая о том, что их нужно часто охлаждать во время использования.

工藝

切割方法

使用適當的、專業的工具，必要的時候，對他們的切割性能進行檢查，並且替換易損件。對於精細切割，使用傳統的刀具，在進行操作之前，要檢查切割輪的狀況。對於圓形切割，先製作一個範本，將其放置在零件上，使用鉛筆標記切割線。使用帶有金剛石刀片的角磨機，開始進行切割，不需要施加太多的壓力。

打孔方法

對於柘器和花崗岩，您將會需要使用帶有連續邊緣金剛石刀片的水磨機或者角磨機。標記出一平方米的區域之後，在瓷磚的背面進行孔的切割，通過垂直成對角線地移動研磨機，開始進行切割，然後朝著外部切割同心圓。當孔的中心厚度變得非常薄的時候，把瓷磚轉過來，通過輕輕敲打的方式打開孔。對於花崗岩來說，進行正面打孔的時候，您將會需要鑽孔機和金剛石鑽頭。一定要記得在使用過程中，要定期對他們進行冷卻。

Smantellamento del pavimento

La selezione dei materiali da costruzione in funzione della loro durabilità è un elemento fondamentale per la sostenibilità ambientale di un edificio. Infatti un materiale con un ciclo di vita più lungo, con la stessa funzione d'uso di un altro, determina un impatto ambientale minore.

I materiali Iris Ceramica, se correttamente installati, possono durare quanto l'edificio in cui sono stati collocati. Inoltre, alla fine del ciclo di vita, i residui derivanti dalla loro demolizione non richiedono trattamenti poiché, in virtù dell'elevata inerzia chimica, non rilasciano sostanze nell'ambiente.

Il rifiuto generato dovrà essere recuperato o smaltito, nel rispetto delle normative nazionali e locali vigenti.

Dismantling the floor

Selecting building material on the basis of its durability is fundamental in terms of the environmental sustainability of a building. In fact, a material with a longer life cycle than another comparable material has a lower environmental impact.

If correctly installed, Iris Ceramica's materials can last as long as the building in which they have been used. Moreover, at the end of their useful life, the residue deriving from their demolition does not need to be treated as they do not release substances into the environment, thanks to their high level of chemical inertia.

The waste generated should be salvaged or disposed of, in compliance with current national and local legislation.

Démantèlement du sol

Choisir les matériaux de construction en fonction de leur durabilité est un élément fondamental pour le développement durable d'un bâtiment. En effet, un matériau avec un cycle de vie plus long, ayant la même fonction d'usage qu'un autre, implique un moindre impact sur l'environnement.

Les matériaux Iris Ceramica, s'ils sont installés correctement, peuvent durer aussi longtemps que le bâtiment dans lequel ils se trouvent. En outre, à la fin du cycle de vie, les résidus dérivant de leur démolition ne nécessitent aucun traitement particulier. En effet, leur forte inertie chimique permet d'éviter tout relâchement de substances dans l'environnement.

Le déchet généré devra être collecté ou éliminé, conformément aux normes nationales et locales en vigueur.

Abbruch des bodenbelags

Die Auswahl der Baumaterialien nach ihrer Lebensdauer ist ein grundlegender Faktor für die Umweltverträglichkeit eines Gebäudes. In der Tat hat ein Material mit einem längeren Lebenszyklus und demselben Verwendungszweck eines anderen geringere Umweltauswirkungen.

Die Iris Ceramica Materialien können, wenn sie richtig verlegt werden, so lange halten, wie das Gebäude, in dem sie sich befinden. Am Ende des Lebenszyklus dieser Produkte verlangen die beim Abbruch entstehenden Reste zudem keine Aufbereitung, da sie aufgrund ihrer hohen chemischen Inertheit keine Substanzen in die Umwelt abgeben.

Die entstehenden Abfälle müssen unter Beachtung der nationalen und örtlichen Bestimmungen wiederverwendet oder entsorgt werden.

Eliminación del pavimento

La selección de los materiales de construcción en función de su durabilidad es un elemento clave para la sostenibilidad ambiental de un edificio. Efectivamente, un material con un ciclo de vida más prolongado, con el mismo uso funcional que otro, provoca un menor impacto ambiental.

Los materiales Iris Ceramica, si se instalan correctamente, pueden durar tanto como el edificio en el que se colocan. Asimismo, al final del ciclo de vida, los residuos resultantes de la demolición no requieren tratamiento, ya que, gracias a su excelente inercia química, no liberan sustancias en el medio ambiente.

Los residuos generados deben ser recuperados o eliminados de conformidad con la normativa nacional y local en vigor.

Демонтаж пола

Экологическая устойчивость здания зависит от выбора строительных материалов, обладающих достаточной долговечностью. Действительно, долговечный строительный материал, обладающий теми же техническими характеристиками, что и другие, значительно уменьшает вредное экологическое воздействие на окружающую среду.

При правильной укладке срок службы облицовочных материалов Iris Ceramica равняется сроку службы здания, в котором они были использованы. Даже когда срок службы плитки подошел к концу, образующиеся отходы не нуждаются в специальной обработке, потому что благодаря высокой химической стойкости, они не выделяют вредных веществ в окружающую среду. Образующиеся отходы должны быть утилизированы или переработаны в соответствии с действующим национальным и местным законодательством.

地板拆卸

在建築物的環境可持續性方面，耐用性是選擇建築材料的基礎。事實上，一種使用壽命較長的材料，要比另一種類似的材料擁有更低的環境影響。

如果安裝正確，意力斯材料的使用壽命與建築物的使用壽命是一樣的。此外，在他們的有效期結束的時候，對於拆除時留下的殘渣，不需要進行任何處理，他們具有較高的化學惰性，因此沒有向環境中釋放任何物質。按照現行的國家和地方立法，應將產生的廢物打撈上來，或者進行處理。

Stuccatura e pulizia finale

- Con collanti a presa normale, stuccare il pavimento dopo 24/48 ore, se si utilizzano adesivi rapidi dopo 4h.
- Soprattutto sui materiali lucidati utilizzare stucchi cementizi con colori tono su tono, evitando su materiali chiari stucchi di colore scuro, e viceversa. Per la stuccatura di queste superfici è consigliabile non adoperare malte flessibili a base di materiali sintetici (Flexfughe) soprattutto se a contrasto colore del materiale e non aggiungere additivi/lattici allo stucco. Essi infatti rendono estremamente difficoltosa l'eliminazione dei residui con i normali prodotti di pulizia. Se si utilizzano stucchi con pigmenti a contrasto o speciali, attenersi scrupolosamente alle informazioni riportate sulle schede tecniche e testare prima lo stucco sul materiale.
- Stendere lo stucco con spatola gommata su tutta la superficie del materiale.
- Stuccare piccole superfici per volta, asportando le quantità eccedenti con spugne o stracci umidi (di sola acqua pulita) o utilizzare apposite macchine per togliere lo stucco eccedente, quando ancora il velo di stucco è umido.
- Un'adeguata pulizia iniziale è fondamentale sia per valorizzare la brillantezza, sia per assicurare la pulibilità e la semplicità di manutenzione ordinaria. La pulizia iniziale va quindi effettuata immediatamente dopo la posa, utilizzando prodotti a base acida, strofinando energicamente e sciacquando abbondantemente con acqua. In questo modo sarà possibile eliminare i residui di stucco, collante, cemento, ecc. E' possibile utilizzare tutti i detergenti disponibili sul mercato, con unica esclusione dei prodotti contenenti acido fluoridrico (composti e derivati) come previsto dalla norma EN 14411.
- Si raccomanda una accurata protezione del pavimento posato. Qualora sia necessario eseguire altre operazioni quali tinteggiatura, lavori idraulici o qualsiasi altro lavoro, si consiglia, terminata la posa, di coprire il pavimento con teli pvc o airballs o tessuti.

Grouting and final cleaning

- When using normal drying adhesives, grout the floor after 24-48 hours; when using rapid drying adhesives, grout after 4 hours.
 - When working with polished materials in particular, use cement grouts of a matching tone, avoiding dark coloured grouts with pale materials, and vice versa.
- When grouting these surfaces, it is advisable not to use flexible mortars made from synthetic materials (Flexfughe), especially if the colour contrasts that of the material, and not to use grout additives/latex. In fact, these products make it extremely difficult to remove any residue using normal cleaning products. If using grouts with contrasting or special pigments, take care to follow the information provided in the specifications and test the grout on the material beforehand.
- Use a rubber-coated spatula to apply the grout over the entire surface of the material.
 - Grout small areas at a time, removing excess quantities with damp sponges or cloths (using clean water only) or specific equipment for removing excess grout, while the layer of grout is still damp.
 - Adequate initial cleaning is fundamental to get the best shine and to ensure cleanability and easy everyday maintenance. Initial cleaning should therefore be performed immediately after laying, using acid-based products, scrubbing hard and rinsing with plenty of water. This will make it possible to remove any grout, adhesive and cement residue, etc. You may use any detergent available on the market, with the sole exception of products containing hydrofluoric acid (compounds and derivatives) as provided for by standard EN 14411.
 - We recommend protecting the laid flooring carefully. When carrying out other operations such as painting, plumbing or any other work, we recommend covering the floor with PVC sheets, airballs or fabrics once it has been laid.

Masticage et nettoyage final

- Si la pose est effectuée avec de la colle à prise normale, le mastic doit être appliqué 24 à 48 heures après la pose des carreaux ; en cas d'adhésifs rapides, l'application est possible après 4 heures.
- Pour les matériaux brillants, utiliser des enduits-ciments avec des couleurs ton sur ton, en évitant les mastics foncés sur du carrelage clair et inversement. Pour le masticage de ces surfaces, il est conseillé de ne pas utiliser de coulis flexibles à base de matériaux synthétiques (Flexfughe) surtout s'ils contrastent avec la couleur des carreaux, et de ne pas ajouter d'additifs/latex au mastic. En effet, ces derniers rendent l'élimination des résidus extrêmement difficile avec les produits de nettoyage normaux. En cas d'utilisation de mastics avec des pigments en contraste ou spéciaux, respecter scrupuleusement les indications figurant sur les fiches techniques et tester le mastic sur le matériau avant de procéder à sa pose.
- Étaler le mastic avec une spatule en caoutchouc sur toute la surface des carreaux.
- Appliquer le mastic sur une petite surface à la fois, éliminant l'excédent avec des éponges ou chiffons humides (avec de l'eau propre uniquement) ou utiliser des outils spécialement conçus pour cela lorsque le voile de mastic est encore

humide.

- Le nettoyage préliminaire est fondamental, que ce soit pour accentuer la brillance ou pour assurer la « nettoyabilité » et la simplicité d'entretien ordinaire. Le nettoyage préliminaire doit donc être effectué immédiatement après la pose, en utilisant des produits à base d'acide et en frottant énergiquement, puis rincer abondamment à l'eau. Ainsi, il sera possible d'éliminer les résidus de mastic, de colle, de ciment, etc. Il est possible d'utiliser tous les détergents disponibles sur le marché, à l'exclusion des produits contenant de l'acide fluorhydrique (composés et dérivés) conformément à la norme EN 14411.
- Il est recommandé de protéger le sol posé. S'il était nécessaire d'effectuer d'autres opérations, par exemple peinture, travaux hydrauliques ou tout autre travail, il est conseillé, une fois la pose terminée, de recouvrir le sol de bâches en PVC ou airballs ou autres tissus.

Verfugung und endreinigung

- Bei der Verlegung mit normal härtenden Klebern, den Boden nach 24 / 48 Stunden, bei der Verwendung von Schnellklebern bereits nach 4 Stunden verfugen.
 - Insbesondere auf den glanzpolierten Materialien sollten Zementkitt in ähnlichen Farbtönen verwendet werden, wobei auf hellen Materialien dunkle Kitt vermieden werden sollten; dasselbe gilt für helle Kitt auf dunklen Fliesen. Für das Verfugen dieser Oberflächen auf keinen Fall bewegliche Mörtel auf Basis von synthetischen Materialien (z.B. Flexfughe) verwenden, vor allem nicht in Kontrastfarbe zur Fliese. Außerdem dürfen dem Kitt keine Zusatzstoffe oder Latex zugeführt werden, da durch diese Zusätze die Entfernung der Restrückstände mit den normalen Reinigungsmitteln extrem erschwert wird. Sollten Sie sich dennoch für Kitt mit Kontrastpigmenten oder für Spezialkitt entscheiden, halten Sie sich strikt an die auf dem technischen Beiblatt angegebenen Anweisungen und testen Sie den Kitt vorher auf dem Material.
 - Den Kitt mit einem Gummispachtel auf der gesamten Materialoberfläche gleichmäßig auftragen.
 - Die kleinen Oberflächen einzeln verfugen und die entsprechenden Restrückstände mit einem feuchten Schwamm oder Lappen (der nur in reines Wasser getaucht wurde) entfernen, oder spezielle Maschinen für das Entfernen von Restrückständen verwenden, solange der Kitt noch feucht ist.
 - Eine angemessene anfängliche Reinigung ist besonders wichtig, um die ästhetischen Besonderheiten und den Glanz des Materials hervorzuheben und die zukünftigen und lang anhaltenden Eigenschaften der einfachen Reinigung und der praktischen regelmäßigen Pflege dieses Materials zur Geltung zu bringen.
- Es ist deshalb sehr wichtig, dass die erste Reinigung mit säurehaltigen Reinigungsmitteln sofort nach der Verlegung des Materials erfolgt, wobei die Fliesen fest zu reiben und dann gründlich mit frischem Wasser zu spülen sind. Auf diese Weise können alle Restrückstände von Kitt, Kleber, Zement usw. gründlich entfernt werden. Zu diesem Zweck können alle erhältlichen Reinigungsmittel verwendet werden, mit Ausnahme aller Produktartikel, die Fluorwasserstoffsäure (Verbindungen und Derivate) enthalten, laut der Vorschrift EN 14411
- Es wird empfohlen, den verlegten Boden sorgfältig zu schützen. Sollten andere Arbeiten, wie zum Beispiel Streichen, Verlegen von Heizungs- und Wasserleitungen oder ähnliches erforderlich sein, empfehlen wir den Boden nach dem Verlegen mit Planen aus PVC, airballs oder Gewebbahnen abzudecken.

Rejuntado y limpieza final

- Si utiliza adhesivos de fraguado normal, realice el rejuntado del pavimento cuando transcurran 24-48 horas; en el caso de los adhesivos rápidos, 4 horas.
 - Especialmente en los materiales esmaltados, utilice morteros cementosos con colores tono sobre tono, evitando aplicar morteros de color oscuro sobre baldosas claras y viceversa.
- Para el rejuntado de estas superficies es recomendable no utilizar morteros flexibles a base de materiales sintéticos (Flexfuge), sobre todo si hay mucho contraste con el color del material. No añada aditivos ni látex a la pasta. Estos hacen extremadamente difícil la eliminación de residuos con los productos de limpieza normales. Si utiliza morteros con pigmentos de contraste o especiales, siga atentamente las indicaciones que figuren en las especificaciones técnicas y realice antes una prueba sobre el material.
- Extienda la pasta con una espátula de goma sobre toda la superficie del material.
 - Realice aplicaciones en superficies pequeñas, eliminando el exceso de pasta con esponjas o trapos húmedos (solo con agua limpia) o utilice máquinas especiales para quitar el exceso de pasta, incluso cuando esta esté húmeda.
 - Una limpieza inicial apropiada es esencial tanto para mejorar el brillo como para garantizar la limpiabilidad y la facilidad de mantenimiento. La limpieza inicial debe llevarse a cabo inmediatamente después de la colocación, utilizando productos de base ácida, frotando energicamente y enjuagando

con abundante agua. De esta forma, será posible eliminar los residuos de pasta, adhesivo, cemento, etc. Se puede usar cualquier limpiador disponible en el mercado, con la única excepción de los productos que contengan ácido fluorhídrico (compuestos y derivados), según lo previsto en la norma EN 14411.

- Se recomienda proteger cuidadosamente el pavimento colocado. En caso de que sea necesario realizar otras operaciones, tales como pintura, trabajos de fontanería o cualquier otro trabajo, se recomienda cubrir el pavimento, una vez finalizada la colocación, con telas de PVC o airballs u otros tejidos.

Затирка и конечная чистка



- Если при укладке вы использовали обычный клей, следует производить затирку через 24-48 часов, при использовании быстрого клея - через 4 часа.
- Особенно на плитке с полированной поверхностью, цементная затирка должна соответствовать цвету плитки, не используйте затирку темного цвета на светлой плитке и затирку светлого цвета на темной плитке. Для затирки этих поверхностей не рекомендуется использовать эластифицированные фугирующие материалы (Flexfughe), особенно если они отличаются от цвета плитки, а также затирки, в состав которых включены пластификаторы на основе латекса или другие добавки, потому что они очень затрудняют процесс удаления затирки с помощью обычных чистящих средств. При использовании затирки с красящими контрастными пигментами, учитывайте рекомендации производителя растворов и перед началом испытайте действие затирочного раствора на материале.
- Нанесите затирочный материал резиновой теркой на всю поверхность плитки.
- Распределяйте затирку не на всей поверхности сразу, а на маленьких участках. Пока слой еще влажный, удалите избыточное количество затирки мокрой губкой или тряпкой (смоченной только в чистой воде) или же используйте специальные приспособления для удаления лишней затирки.
- Правильная первичная очистка является необходимой как для повышения блеска полов, так и для облегчения последующей очистки и ухода. Первичная очистка должна осуществляться непосредственно после укладки. Можно воспользоваться чистящими средствами на кислотной основе, но после этого поверхность следует тщательно промыть и ополоснуть водой. Это позволит удалить остатки растворов, клея, цемента и т.д. Можно использовать любые доступные чистящие средства, за исключением продукции, содержащей плавиковую кислоту (ее соединения или производные) в соответствии со стандартом EN 14411.
- Рекомендуется тщательно следить за состоянием свежее облицованной поверхности пола. Если после укладки плитки необходимо выполнить другие виды работ, например, малярные, сантехнические, то мы рекомендуем после укладки плитки покрыть пол тканым полотном с содержанием ПВХ, воздушно-пузырчатой пленкой или тканью.

灌漿和最終清潔

- 使用普通的烘乾粘合劑的時候，在24-48小時之後對地面進行灌漿；使用快速烘乾粘合劑的時候，則在4個小時之後進行灌漿。
- 尤其是在使用拋光材料進行工作的時候，應當使用相應色調的水泥漿，避免在灰白色材料上使用深色灌漿，反之亦然。在對這些表面進行灌漿的時候，尤其是當顏色與材料的顏色形成對比的時候，必須不能夠使用由合成材料（Flexfughe）製成的靈活砂漿，並且不可以使用灌漿添加劑/乳膠。當使用這些產品之後，再使用普通清潔產品，則很難將殘渣清除。如果使用差別較大或者特殊顏色的灌漿，要小心地遵守規範中提供的資訊，並且事先在材料上進行灌漿測試。
- 使用帶有橡膠塗層的刮刀將灌漿塗在材料的整個表面。
- 每次進行小範圍的灌漿，在灌漿的表層還是潮濕狀態的時候，使用潮濕的海綿或者布（只能使用乾淨的水）或者專門用於清除過量灌漿的設備，將過量的灌漿清除。
- 實現最佳狀態，保證清潔度，易於進行日常清潔，達到這些要求的基礎，就是充分的初步清潔。因此，初次清潔應當在鋪設之後立即進行，使用酸鹼性產品，用力擦洗，然後使用大量的水進行沖洗。這才有可能清除所有灌漿，粘合劑和水泥殘渣等等。按照標準EN 14411的規定，您可以使用市場上出售的任何洗滌劑，唯一例外的是包含氫氟酸（化合物和衍生物）的產品。
- 我們建議要小心地保護鋪設的地面。在實施其他操作的時候，比如塗漆，水管鋪設，或者其他工作，我們建議，一旦鋪設完成，就要使用PVC板、AIRBALLS或者纖維織物對地面進行遮蓋。

IMBALLAGGIO SU MISURA | TAILOR-MADE PACKAGING

Emballage sur mesure . Verpackung nach mass gefertigt . Embalajes a medida . Упаковки по индивидуальным требованиям . 定制包装

	Imballo Packaging Emballage Verpackung Embalaje Упаковка 包装	Formato Size Format Format Formato Формат 规格	Pezzi Pieces Pièces Stücke Unidades Цены 件数	Scatole Boxes Boîtes Stückzahl Cajas Коробки 箱	Mq Sq.m. m ² Qm m ² куб. м 平方米	Kg Kg Kg Kg kg kg 公斤
	Cassa (cm 322x163x34 h) Peso: 117 Kg Case . Caisse . Kiste . Caja . Ящик . 木箱 Ordine minimo 2 pezzi. Minimum order 2 pieces. Quantité minimum de commande: 2 pièces. Mindestbestellmenge 2 Stk. Pedido mínimo 2 unidades Минимальный заказ 2 шт. 最小订购2件。	300x150	12	-	54,00	876,80
	Cassa (cm 325x113x37 h) Peso: 104 Kg Case . Caisse . Kiste . Caja . Ящик . 木箱 Ordine minimo 3 pezzi. Minimum order 3 pieces. Quantité minimum de commande: 3 pièces. Mindestbestellmenge 3 Stk. Pedido mínimo 3 unidades Минимальный заказ 3 шт. 最小订购3件。	300x100	16	-	48,00	779,40
	Cassa (cm 172x163x41 h) Peso: 68 Kg Case . Caisse . Kiste . Caja . Ящик . 木箱 Ordine minimo 4 pezzi. Minimum order 4 pieces. Quantité minimum de commande: 4 pièces. Mindestbestellmenge 4 Stk. Pedido mínimo 4 unidades Минимальный заказ 4 шт. 最小订购4件。	150x150	24	-	54,00	827,80
	Cassa grande (cm 172x112x65 h) Peso: 72 Kg Big case . Grande caisse . Große Kiste . Caja grande Ящик большой . 大木箱	150x100	40	40	60,00	916,20
	Cassa piccola (cm 171x112x40 h) 54 Kg Small case . Petite caisse . Kleine Kiste . Caja pequeña Ящик маленький . 小木箱 Ordine minimo 2 pezzi. Minimum order 2 pieces. Quantité minimum de commande: 2 pièces. Mindestbestellmenge 2 Stk. Pedido mínimo 2 unidades Минимальный заказ 2 шт. 最小订购2件。	150x100	18	18	27,00	433,90
	Cassa grande (cm 121x112x65 h) 55 Kg Big case . Grande caisse . Große Kiste . Caja grande Ящик большой . 大木箱	100x100	52	26	52,00	786,70
	Cassa piccola (cm 121x112x41 h) 44 Kg Small case . Petite caisse . Kleine Kiste . Caja pequeña Ящик маленький . 小木箱 Ordine minimo 1 pezzo. Minimum order 1 piece. Quantité minimum de commande: 1 pièce. Mindestbestellmenge 1 Stk. Pedido mínimo 1 unidad Минимальный заказ 1 шт. 最小订购1件。	100x100	24	12	24,00	381,70

POICHÈ L'ORDINE MINIMO È PREPARATO "SU MISURA" ANCHE L'IMBALLO È "SU MISURA". OTTIMIZZIAMO PER VOI L'IMBALLO. CONTENUTO MASSIMO PER IMBALLO.

SINCE THE ORDER IS "TAILOR MADE" EVEN THE PACKAGING IS "TAILOR MADE". THE BEST PACKAGING FOR YOU. MAXIMUM CONTENT PER PACKAGE. ÉTANT DONNÉ QUE LA COMMANDE EST PRÉPARÉE «SUR MESURE», L'EMBALLAGE EST LUI AUSSI RÉALISÉ «SUR MESURE». NOUS OPTIMISONS VOTRE EMBALLAGE. CONTENU MAXIMUM PAR EMBALLAGE. DA DIE BESTELLUNG KUNDENSPEZIFISCH VORBEREITET WIRD, WIRD AUCH DIE VERPACKUNG AUF DEN JEWEILIGEN KUNDEN ABGESTIMMT. WIR OPTIMIEREN DIE VERPACKUNG FÜR SIE. MAX. INHALT DER VERPACKUNG. COMO EL PEDIDO MÍNIMO SE HACE "A MEDIDA", EL EMBALAJE TAMBIÉN ES "PERSONALIZADO". OPTIMIZAMOS EL EMBALAJE PARA USTED. CONTENIDO MÁXIMO POR EMBALAJE. ПОСКОЛЬКУ МИНИМАЛЬНЫЙ ЗАКАЗ ГОТОВИТСЯ С УЧЕТОМ ИНДИВИДУАЛЬНЫХ ОСОБЕННОСТЕЙ, УПАКОВКА ТОЖЕ ПОДБИРАЕТСЯ ПОД КОНКРЕТНЫЙ ЗАКАЗ. МЫ ОПТИМИЗИРУЕМ ВАШУ УПАКОВКУ. МАКСИМУМ СОДЕРЖИМОГО В УПАКОВКЕ.

由于最小订购是“量身定做”，因此包装也“量身定做”。最优化包装。每个包装的最大容量。

	Imballo Packaging Emballage Verpackung Embalaje Упаковка 包装	Formato Size Format Format Formato Формат 规格	Pezzi Pieces Pièces Stücke Unidades Цены 件数	Scatole Boxes Boîtes Stückzahl Cajas Коробки 箱	Mq Sq.m. m ² Qm m ² куб. м 平方米	Kg Kg Kg Kg kg kg 公斤
	Cassa grande (cm 172x89x65 h) Peso: 59 Kg Big case . Grande caisse . Große Kiste . Caja grande Ящик большой . 大木箱	150x75	52	26	58,50	882,10
	Cassa piccola (cm 172x89x41 h) Peso: 47 Kg Small case . Petite caisse . Kleine Kiste . Caja pequena Ящик маленький . 小木箱	150x75	24	12	27,00	426,90
Ordine minimo 2 pezzi. Minimum order 2 pieces. Quantité minimum de commande: 2 pièces. Mindestbestellmenge 2 Stk. Pedido mínimo 2 unidades Минимальный заказ 2 шт. 最小订购2件。						
	Cassa grande (cm 172x89x65 h) Peso: 59 Kg Big case . Grande caisse . Große Kiste . Caja grande Ящик большой . 大木箱	75x75	114	38	64,13	961,31
	Cassa piccola (cm 172x89x41 h) 47 Kg Small case . Petite caisse . Kleine Kiste . Caja pequena Ящик маленький . 小木箱	75x75	54	18	30,38	474,50
Ordine minimo 1 pezzo. Minimum order 1 piece. Quantité minimum de commande: 1 pièce. Mindestbestellmenge 1 Stk. Pedido mínimo 1 unidad Минимальный заказ 1 шт. 最小订购1件。						
	Cassa grande (cm 172x89x65 h) Peso: 59 Kg Big case . Grande caisse . Große Kiste . Caja grande Ящик большой . 大木箱	75x37,5	264	44	74,25	1103,70
	Cassa piccola (cm 172x89x41 h) Peso: 47 Kg Small case . Petite caisse . Kleine Kiste . Caja pequena Ящик маленький . 小木箱	75x37,5	120	20	33,75	521,90
Ordine minimo 1 pezzo. Minimum order 1 piece. Quantité minimum de commande: 1 pièce. Mindestbestellmenge 1 Stk. Pedido mínimo 1 unidad Минимальный заказ 1 шт. 最小订购1件。						
	Cavalletto grande (cm 312x74x191 h) Peso: 227 Kg Big rack . Grande chevalet . Große Staffelei . Caballete grande . Стойка большая . 大三脚架	300x150	50	-	225,00	3392,80
	Cavalletto piccolo (cm 312x74x140 h) Peso: 180 Kg Small rack . Petite chevalet . Kleine Staffelei . Caballete pequeno . Стойка маленькая . 小三脚架	300x100	50	-	150,00	2290,50
	Cavalletto grande (cm 312x70x191 h) Peso: 194 Kg Big rack . Grande chevalet . Große Staffelei . Caballete grande . Стойка большая . 大三脚架	300x150	24	-	108,00	1713,60
	Cavalletto piccolo (cm 312x70x140 h) Peso: 158 Kg Small rack . Petite chevalet . Kleine Staffelei . Caballete pequeno . Стойка маленькая . 小三脚架	300x100	32	-	96,00	1508,50
	Cavalletto piccolo (cm 161x74x191 h) Peso: 85 Kg Small rack . Petite chevalet . Kleine Staffelei . Caballete pequeno . Стойка маленькая . 小三脚架	150x150	48	-	108,00	1604,60

CARATTERISTICHE TECNICHE | TECHNICAL CHARACTERISTICS

SEMIGRES *











Rivestimenti . Wall surfaces . Revêtements . Wandfliesen . Revestimientos . Плитка Для Стен . 牆面瓷磚

CLASSIFICAZIONE SECONDO NORME EN 14411 - ALLEGATO L - GRUPPO B III

CLASSIFICATION IN ACCORDANCE WITH EN 14411 - ANNEX L - GROUP B III / CLASSIFICATION SELON LES NORMES EN 14411 - ANNEXE L - GROUPE B III

KLASSIFIZIERUNG GEMÄSS NORMEN EN 14411 - ANLAGE L - GRUPPE B III / CLASIFICACIÓN SEGÚN NORMAS EN 14411 - ADJUNTO L - GRUPO B III

КЛАССИФИКАЦИЯ В СООТВЕТСТВИИ С СТАНДАРТАМИ EN 14411 - ВЛОЖЕННЫХ Л - ГРУППЕ B III / 類別遵照 EN 14411 附錄 L B III 組

	PROPRIETÀ FISICO-CHIMICHE PHYSICAL-CHEMICAL PROPERTIES PROPRIÉTÉS PHYSICO-CHIMIQUES PHYSIKALISCH-CHEMISCHE EIGENSCHAFTEN PROPIEDADES FÍSICO-QUÍMICAS СВОЙСТВА ХИМИЧЕСКИМИ - ФИЗИЧЕСКИМИ 物理-化學性能	TIPO DI PROVA TYPE OF TEST NORME DU TEST TESTNORM TIPO DE PRUEBAS ВИД КОНТРОЛЯ 測試標準	VALORE PRESCRITTO REQUIRED VALUE VALEUR PRESCRITE VORGESCHRIEBENER WERT VALOR PRESCRITO РЕКОМЕНДУЕМАЯ СТОИМОСТЬ 要求值	VALORE MEDIO AVERAGE VALUE VALEUR MOYENNE MITTELWERT VALOR MEDIO СРЕДНИЕ ЗНАЧЕНИЯ 均值	
	Dimensioni Sizes Dimensions Abmessungen Dimensiones Форматы 尺寸	ISO 10545.2	Lunghezza e larghezza / Length and width / Longueur et largeur Länge und breite / Largura y anchura / Длина и ширина / 长度和寬度 Spessore / Thickness / Epaisseur / Stärke / Espesor / Толщина / 厚度 Rettilineità spigoli / Warpage of edges / Rectitude des arêtes Kantengeradheit / Rectilinidad cantos / Прямолинейность сторон / 綫性度 Ortogonalità / Wedging / Orthogonalité Rechtwinkligkeit / Ortogonalidad / Ортогональности / 稜面 Planarità / Warpage / Planité Ebenflächigkeit / Planitud / Плоскостности / 翹曲	± 0,5% ± 10 % ± 0,3% ± 0,5% ± 0,5%	± 0,5% ± 5% ± 0,3% ± 0,4% ± 0,3%
	Assorbimento d'acqua Water absorption Absorption d'eau Wasseraufnahme Absorción de agua Водопоглощение 吸水性	ISO 10545.3	E > 10%	~ 16%	
	Resistenza alla flessione Bending strength Résistance à la flexion Biegefestigkeit Resistencia a la flexión Прочность на изгиб 抗彎曲性	ISO 10545.4	Modulo di rottura / Modulus of rupture / Module de rupture Bruchmodul / Módulo de rotura / Прочность на изгиб / 斷裂模組	R ≥ 15 N/mm ²	22 N/mm ²
	Resistenza all'abrasione Resistance to abrasion Résistance à l'abrasion Abriebhärte Resistencia a la abrasión Износоустойчивость 抗磨損性	ISO 10545.7	Secondo i dati del produttore According to the manufacturer's data Selon les données du producteur Gemäß der Angaben des Herstellers De acuerdo con los datos del fabricante В соответствии с данными изготовителя 根据制造商信息	Indicata sul catalogo Indicated in the catalog Indiquée dans le catalogue Im katalog angegeben Indicada en el catálogo Указана в каталоге 在目錄中的指示	
	Coefficiente di dilatazione termica lineare Coefficient of linear thermal expansion Coefficient de dilatation thermique lineaire Wärmeausdehnungskoeffizient Coeficiente de dilatación térmica lineal Кoeffициент теплового расширения 綫性熱膨脹係數	ISO 10545.8	Metodo disponibile Test method available Méthode disponible Verfügbares verfahren Método disponible Доступный метод 可以使用的測試方法	8x10 ⁻⁶ °C ⁻¹	
	Resistenza agli sbalzi termici Resistance to thermal shock Résistance aux variations thermiques Temperaturwechselbeständigkeit Resistencia a los cambios de temperatura Устойчивость к резким перепадам температур 抗熱衝擊性	ISO 10545.9	Metodo disponibile Test method available Méthode disponible Verfügbares verfahren Método disponible Доступный метод 可以使用的測試方法	Garantita Guaranteed Garantie Garantiert Garantizada Гарантия 保證	
	Resistenza al cavillo Crazing resistance Résistance au tressailage Haarrißbeständigkeit Resistencia al agrietado Стойкость к образованию трещин 抗裂性	ISO 10545.11	Metodo disponibile Test method available Méthode disponible Verfügbares verfahren Método disponible Доступный метод 可以使用的測試方法	Garantita Guaranteed Garantie Garantiert Garantizada Гарантия 保證	
	Resistenza ai prodotti chimici Chemical resistance Résistance aux produits chimiques Chemikalienfestigkeit Resistencia a los productos químicos Химическая устойчивость 耐化學性	ISO 10545.13	Resistenza ai prodotti chimici per uso domestico e additivi per piscina (min. CLASSE B) / Resistance to household chemicals and swimming pool additives (min. CLASSE B) / Résistance aux produits chimiques à usage domestique et aux additifs pour piscines (min. CLASSE B) / Beständigkeit gegen Haushaltschemikalien und Schwimmbadzusätze (mind. KLASSE B) / Resistencia a los productos químicos de uso doméstico y aditivos para piscinas (min. CLASSE B) / Устойчивость к бытовой химии и добавкам для бассейнов (мин. КЛАСС B) / 耐家用化学品和游泳池添加剂 (最低B級) Resistenza agli acidi ed alcalini a bassa concentrazione / Resistance to low concentration acids and alkalis / Résistance aux acides et alcalins à faible concentration / Beständigkeit gegen Säuren und Laugen niedriger Konzentration / Resistencia a los ácidos y alcalinos de baja concentración / Устойчивость к кислотам и щелочам низкой концентрации / 耐低浓度的酸和碱 Resistenza agli acidi ed alcalini ad alta concentrazione / Resistance to high concentration acids and alkalis / Résistance aux acides et alcalins à forte concentration / Beständigkeit gegen Säuren und Laugen hoher Konzentration / Resistencia a los ácidos y alcalinos de alta concentración / Устойчивость к кислотам и щелочам высокой концентрации / 耐高浓度的酸和碱	A LA HA	A LB HB
	Resistenza alle macchie Stain resistance Résistance aux taches Fleckenbeständigkeit Resistencia a las manchas Устойчивость к пятнообразованию 耐沾污性	ISO 10545.14	CLASSE 3 min.	Conforme In conformity Conforme Erfüllt die Anforderungen Conforme Соответствует 达标	
	Reazione al fuoco Reaction to fire Réaction au feu Brandverhalten Reacción al fuego Пожароопасность 对火的反应	Decisione 96/603 CE Decision 96/603 CE	Prova assente	A1 - A1_n	









* Esclusi dalle presenti caratteristiche tecniche gli articoli "Oro Satinato Ebano e Oro Lucido Nero" - These specifications do not apply to items named "Oro Satinato Ebano and Oro Lucido Nero"
Les articles dénommés « Oro Satinato Ebano et Oro Lucido Nero » sont exclus des présentes caractéristiques techniques - Ausgenommen von diesen technischen Spezifikationen sind die Artikel mit den Bezeichnungen „Oro Satinato Ebano und Oro Lucido Nero“ - Excluidos de las presentes características técnicas los artículos denominados "Oro Satinato Ebano y Oro Lucido Nero" - Данные технические характеристики не распространяются на изделия под названием "Oro Satinato Ebano и Oro Lucido Nero" - 名为 "Oro Satinato Ebano 和 Oro Lucido Nero" 的产品不含这些技术特征。

GRES PORCELLANATO

Grès porcellanato . Porcelain stoneware . Grès cérame . Feinsteinzeug . Gres porcelánico . Керамогранит . 上釉系列

CLASSIFICAZIONE SECONDO NORME EN14411 ALLEGATO G & ISO 13006 ALLEGATO G - GROUP BIa GL

CLASSIFICATION IN ACCORDANCE WITH EN14411 ANNEX G & ISO 13006 ANNEX G - GRUPPO BIa GL / CLASSIFICATION SELON LES NORMES EN14411 ANNEXE G & ISO 13006 ANNEXE G - GROUPE BIa GL
 KLASIFIZIERUNG GEMÄSS NORMEN EN14411 ANLAGE G & ISO 13006 ANLAGE G - GRUPPE BIa GL / CLASIFICACIÓN SEGÚN NORMAS EN14411 ADJUNTO G & ISO 13006 ADJUNTO G - GRUPO BIa GL
 КЛАССИФИКАЦИЯ В СООТВЕТСТВИИ С СТАНДАРТАМИ EN14411 ВЛОЖЕННЫХ Г И ISO 13006 ВЛОЖЕННЫХ Г - ГРУППЕ BIa GL / 類別遵照 EN14411 附錄 G & ISO 13006 附錄 G - BIa GL組

	PROPRIETÀ FISICO-CHIMICHE PHYSICAL-CHEMICAL PROPERTIES PROPRIÉTÉS PHYSICO-CHIMIQUES PHYSIKALISCH-CHEMISCHE EIGENSCHAFTEN PROPIEDADES FÍSICO-QUÍMICAS СВОЙСТВА ХИМИЧЕСКИМИ - ФИЗИЧЕСКИМИ 物理-化學性能	TIPO DI PROVA TYPE OF TEST NORME DU TEST TESTNORM TIPO DE PRUEBAS ВИД КОНТРОЛЯ 測試標準	VALORE PRESCRITTO REQUIRED VALUE VALEUR PRESCRITE VORGESCHRIEBENER WERT VALOR PRESCRITO РЕКОМЕНДУЕМАЯ СТОИМОСТЬ 要求值	VALORE MEDIO AVERAGE VALUE VALEUR MOYENNE MITTELWERT VALOR MEDIO СРЕДНИЕ ЗНАЧЕНИЯ 均值	
	Dimensioni Sizes Dimensions Abmessungen Dimensiones Форматы 尺寸	ISO 10545.2	Lunghezza e larghezza / Length and width / Longueur et largeur Länge und breite / Largura y anchura / Длина и ширина / 長度和寬度	± 0,2%	
			Spessore / Thickness / Epaisseur / Stärke / Espesor / Толщина / 厚度	± 5%	
			Rettilineità spigoli / Warpage of edges / Rectitude des arêtes Kantengeradheit / Rectilineidad cantos / Прямолинейность сторон / 線性度	± 0,5%	
			Ortogonalità / Wedging / Orthogonalité Rechtwinkligkeit / Ortogonalidad / Ортогональности / 楔固	± 0,6%	
			Planarità / Warpage / Planéité Ebenflächigkeit / Planitud / Плоскостности / 翹曲	± 0,5%	± 0,2%
	Assorbimento d'acqua Water absorption Absorption d'eau Wasseraufnahme Absorción de agua Водопоглощение 吸水性	ISO 10545.3	$E \leq 0,5\%$	$\leq 0,1\%$	
	Resistenza alla flessione Bending strength Résistance à la flexion Biegefestigkeit Resistencia a la flexión Прочность на изгиб 抗彎曲性	ISO 10545.4	Modulo di rottura / Modulus of rupture / Module de rupture Bruchmodul / Módulo de rotura / Прочность на изгиб / 斷裂模組	$R \geq 35 \text{ N/mm}^2$	49 N/mm ²
			Sforzo di rottura / Breaking stress / Contrainte de rupture Bruchlast / Esfuerzo de rotura / Разрушающее усилие / 斷裂強度	$S \geq 1300 \text{ N}$	Conforme / In conformity Conforme / Erfüllt die Anforderungen / Conforme Соответствует / 达标
	Resistenza all'abrasione Resistance to abrasion Résistance à l'abrasion Abriebhärte Resistencia a la abrasión Износостойчивость 抗磨損性	ISO 10545.7	Secondo i dati del produttore According to the manufacturer's data Selon les données du producteur Gemäß der Angaben des Herstellers De acuerdo con los datos del fabricante В соответствии с данными изготовителя 根據製造商信息		Indicata sul catalogo Indicated in the catalog Indiquée dans le catalogue Im katalog angegeben Indicada en el catálogo Указана в каталоге 在目錄中的指示
	Coefficiente di dilatazione termica lineare Coefficient of linear thermal expansion Coefficient de dilatation thermique lineaire Wärmeausdehnungskoeffizient Coeficiente de dilatación térmica lineal Коэффициент теплового расширения 線性熱膨脹係數	ISO 10545.8	Metodo disponibile Test method available Méthode disponible Verfügbares verfahren Método disponible Доступный метод 可以使用的測試方法		$6,5 \times 10^{-6} \text{ } ^\circ\text{C}^{-1}$
	Resistenza agli sbalzi termici Resistance to thermal shock Résistance aux variations thermiques Temperaturwechselbeständigkeit Resistencia a los cambios de temperatura Устойчивость к резким перепадам температур 抗熱衝擊性	ISO 10545.9	Metodo disponibile Test method available Méthode disponible Verfügbares verfahren Método disponible Доступный метод 可以使用的測試方法		Garantita Guaranteed Garantie Garantiert Garantizada Гарантия 保證
	Resistenza al gelo Frost resistance Résistance au gel Frostbeständigkeit Resistencia a las heladas Морозоустойчивость 耐霜性	ISO 10545.12	Non devono presentare rotture o alterazioni apprezzabili della superficie Must not produce noticeable alteration to surface Ne doivent pas présenter des ruptures ou altérations trop importantes de la surface Oberflächen dürfen keinen bruch oder schaden aufweisen No deben presentar roturas o alteraciones apreciables de la superficie На поверхности не должно быть заметных повреждений или изменений 瓷磚表面必須無裂紋或顯著改變		Non gelive Frost-proof Non gélives Frostsicher Resistentes a las heladas Не морозостойкий 防霜的
			Resistenza ai prodotti chimici per uso domestico e additivi per piscina (min. CLASSE B) / Resistance to household chemicals and swimming pool additives (min. CLASS B) / Résistance aux produits chimiques à usage domestique et aux additifs pour piscines (min. CLASSE B) / Beständigkeit gegen Haushaltschemikalien und Schwimmbadzusätze (mind. KLASSE B) / Resistencia a los productos químicos de uso doméstico y aditivos para piscinas (min. CLASE B) / Устойчивость к бытовой химии и добавкам для бассейнов (мин. КЛАСС B) / 耐家用化学品和游泳池添加剂 (最低B級)		Nat./Ant. Lap.
	Resistenza ai prodotti chimici Chemical resistance Résistance aux produits chimiques Chemikalienfestigkeit Resistencia a los productos químicos Химическая устойчивость 耐化學性	ISO 10545.13	Resistenza agli acidi ed alcalini a bassa concentrazione / Resistance to low concentration acids and alkalis / Résistance aux acides et alcalins à faible concentration / Beständigkeit gegen Säuren und Laugen niedriger Konzentration / Resistencia a los ácidos y alcalinos de baja concentración / Устойчивость к кислотам и щелочам низкой концентрации / 耐低浓度的酸和碱		A A
			Resistenza agli acidi ed alcalini ad alta concentrazione / Resistance to high concentration acids and alkalis / Résistance aux acides et alcalins à forte concentration / Beständigkeit gegen Säuren und Laugen hoher Konzentration / Resistencia a los ácidos y alcalinos de alta concentración / Устойчивость к кислотам и щелочам высокой концентрации / 耐高浓度的酸和碱		LA LB
			Resistenza alle macchie Stain resistance Résistance aux taches Fleckenbeständigkeit Resistencia a las manchas Устойчивость к пятнообразованию 耐沾污性	ISO 10545.14	CLASSE 3 min.
	Reazione al fuoco Reaction to fire Réaction au feu Brandverhalten Reacción al fuego Пожароопасность 对火的反应	Decisione 96/603 CE Decision 96/603 CE	Prova assente		Conforme In conformity Conforme Erfüllt die Anforderungen Conforme Соответствует 达标
					A1 - A1_n









CARATTERISTICHE TECNICHE | TECHNICAL CHARACTERISTICS





AVENUE XXL / METAL XXL

Ceramica Tecnica . Technical Ceramics . Céramique Technique . Technischen Keramik . Cerámica Técnica . Механическая Керамика . 技術陶瓷

CLASSIFICAZIONE ENTE CEN SECONDO LE NORME EN - ISO GRUPPO BIA-UGL EN 14411 ALL.G E ISO 13006 ALL.G

CLASSIFICATION IN ACCORDANCE WITH CEN AND EN - ISO STANDARDS - BIA-UGL EN 14411 ANNEX G AND ISO 13006 ANNEX G / CLASSIFICATION CEN (COMITÉ EUROPÉEN DE NORMALISATION) SE-LON LES NORMES EN 14411 ANNEXE G GROUPE BIA-UGL ET ISO 13006 ANNEXE G GROUPE BIA-UGL / CEN-KLASSIFIZIERUNG NACH EN - ISO GRUPPE BIA-UGL EN 14411 ALL.G UND ISO 13006 ALL.G / CLASIFICACIÓN COMITÉ CEN SEGÚN LAS NORMAS EN - ISO GRUPO BIA-UGL EN 14411 ANEXO G E ISO 13006 ANEXO G / КЛАССИФИКАЦИЯ ЕВРОПЕЙСКОГО КОМИТЕТА ПО СТАНДАРТИЗАЦИИ CEN В СООТВЕТСТВИИ СО СТАНДАРТАМИ EN - ISO ГРУППА BIA-UGL EN 14411 ПРИЛ.Г И ISO 13006 ПРИЛ.Г / 歐洲標準化委員會 (CEN) 根據BIA-UGL組EN和ISO標準 EN 14411附件G 和 ISO 13006附件G 進行的分類

	PROPRIETÀ FISICO-CHIMICHE PHYSICAL-CHEMICAL PROPERTIES PROPRIÉTÉS PHYSICO-CHIMIQUES PHYSIKALISCH-CHEMISCHE EIGENSCHAFTEN PROPIEDADES FÍSICO-QUÍMICAS СВОЙСТВА ХИМИЧЕСКИМИ - ФИЗИЧЕСКИМИ 物理-化學性能	TIPO DI PROVA TYPE OF TEST NORME DU TEST TESTNORM TIPO DE PRUEBAS ВИД КОНТРОЛЯ 測試標準	VALORE PRESCRITTO REQUIRED VALUE VALEUR PRESCRITE VORGESCHRIEBENER WERT VALOR PRESCRITO РЕКОМЕНДУЕМАЯ СТОИМОСТЬ 要求值	VALORE MEDIO AVERAGE VALUE VALEUR MOYENNE MITTELWERT VALOR MEDIO СРЕДНИЕ ЗНАЧЕНИЯ 均值	
	Dimensioni Sizes Dimensions Abmessungen Dimensiones Форматы 尺寸	ISO 10545.2	Lunghezza e larghezza / Length and width / Longueur et largeur Länge und breite / Largura y anchura / Длина и ширина / 長度和寬度 Spessore / Thickness / Epaisseur / Stärke / Espesor / Толщина / 厚度 Rettilineità spigoli / Warpage of edges / Rectitude des arêtes Kantengeradheit / Rectilinidad cantos / Прямолинейность сторон / 線性度 Ortogonalità / Wedging / Orthogonalité Rechtwinkligkeit / Ortogonalidad / Ортогональности / 垂直度 Planarità / Warpage / Planéité Ebenflächigkeit / Planitud / Плоскостности / 翹曲	$\pm 0,6\%$ $\pm 5\%$ $\pm 0,5\%$ $\pm 0,5\%$ $\pm 0,5\%$ $\pm 0,2\%$	$\pm 0,1\%$ $\pm 5\%$ $\pm 0,1\%$ $\pm 0,1\%$ $\pm 0,2\%$
	Assorbimento d'acqua Water absorption Absorption d'eau Wasseraufnahme Absorción de agua Водопоглощение 吸水性	ISO 10545.3	$E \leq 0,5\%$	$0,03\% \div 0,06\%$ sup. prelucidata/naturale $0,05\% \div 0,08\%$ sup. lucidata	
	Modulo di rottura (R) Modulus of rupture (R) Module de rupture (R) Bruchmodul (R) Módulo de rotura (R) Прочность на изгиб (R) 斷裂模組 (R)	ISO 10545.4	$R \geq 35 \text{ N/mm}^2$	49 N/mm^2	
	Sforzo di rottura Breaking stress Contrainte de rupture Bruchlast Esfuerzo de rotura Разрушающее усилие 斷裂強度	ISO 10545.4	Spessore / Thickness $< 7,5\text{mm} = \geq 700 \text{ N}$	Conforme In conformity Conforme Erfüllt die Anforderungen Conforme Соответствует 达标	
	Resistenza all'abrasione profonda Deep abrasion resistance Résistance à l'abrasion profonde Beständigkeit gegenüber Tiefenabrieb Resistencia a la abrasión profunda Стойкость к глубокому истиранию 深度耐磨	ISO 10545.6	$\text{Max } 175 \text{ mm}^3$	140 mm^3	
	Coefficiente di dilatazione termica lineare Coefficient of linear thermal expansion Coefficient de dilatation thermique lineaire Wärmeausdehnungskoeffizient Coeficiente de dilatación térmica lineal Коэффициент теплового расширения 線性熱膨脹係數	ISO 10545.8	Metodo disponibile Test method available Méthode disponible Verfügbares verfahren Método disponible Доступный метод 可以使用的測試方法	$6,5 \times 10^{-6} \text{ } ^\circ\text{C}^{-1}$	
	Resistenza agli sbalzi termici Resistance to thermal shock Résistance aux variations thermiques Temperaturwechselbeständigkeit Resistencia a los cambios de temperatura Устойчивость к резким перепадам температур 抗熱衝擊性	ISO 10545.9	Metodo disponibile Test method available Méthode disponible Verfügbares verfahren Método disponible Доступный метод 可以使用的測試方法	Resistenti Resistant Résistants Widerstandsfähig Resistentes Устойчивые 耐抗	
	Resistenza al gelo Frost resistance Résistance au gel Frostbeständigkeit Resistencia a las heladas Морозоустойчивость 耐霜性	ISO 10545.12	Non devono presentare rotture o alterazioni apprezzabili della superficie Must not produce noticeable alteration to surface Ne doivent pas présenter des ruptures ou altérations trop importantes de la surface Oberflächen dürfen keinen bruch oder schaden aufweisen No deben presentar roturas o alteraciones apreciables de la superficie На поверхности не должно быть заметных повреждений или изменений 瓷磚表面必須無裂紋或顯著改變	Conforme In conformity Conforme Erfüllt die Anforderungen Conforme Соответствует 达标	

PROPRIETÀ FISICO-CHIMICHE PHYSICAL-CHEMICAL PROPERTIES PROPRIÉTÉS PHYSICO-CHIMIQUES PHYSIKALISCH-CHEMISCHE EIGENSCHAFTEN PROPIEDADES FÍSICO-QUÍMICAS СВОЙСТВА ХИМИЧЕСКИМИ - ФИЗИЧЕСКИМИ 物理-化學性能	TIPO DI PROVA TYPE OF TEST NORME DU TEST TESTNORM TIPO DE PRUEBAS ВИД КОНТРОЛЯ 測試標準	VALORE PRESCRITTO REQUIRED VALUE VALEUR PRESCRITE VORGESCHRIEBENER WERT VALOR PRESCRITO РЕКОМЕНДУЕМАЯ СТОИМОСТЬ 要求值	VALORE MEDIO AVERAGE VALUE VALEUR MOYENNE MITTELWERT VALOR MEDIO СРЕДНИЕ ЗНАЧЕНИЯ 均值	
			Prelucidata/Nat	Lucidata
 Resistenza all'attacco chimico* Chemical resistance* Résistance aux produits chimiques* Chemikalienfestigkeit* Resistencia a los productos químicos* Химическая устойчивость* 耐化學性*	ISO 10545.13	Resistenza ai prodotti chimici per uso domestico e additivi per piscina (min. CLASSE B) / Resistance to household chemicals and swimming pool additives (min. CLASS B) / Résistance aux produits chimiques à usage domestique et aux additifs pour piscines (min. CLASSE B) / Beständigkeit gegen Haushaltschemikalien und Schwimmbadzusätze (mind. KLASSE B) / Resistencia a los productos químicos de uso doméstico y aditivos para piscinas (mín. CLASE B) / Устойчивость к бытовой химии и добавкам для бассейнов (мин. КЛАСС В) / 耐家用化学品和游泳池添加剂 (最低B级)	A	A
		Resistenza agli acidi ed alcalini a bassa concentrazione / Resistance to low concentration acids and alkalis / Résistance aux acides et alcalins à faible concentration / Beständigkeit gegen Säuren und Laugen niedriger Konzentration / Resistencia a los ácidos y alcalinos de baja concentración / Устойчивость к кислотам и щелочам низкой концентрации / 耐低浓度的酸和碱	LA	LB
		Resistenza agli acidi ed alcalini ad alta concentrazione / Resistance to high concentration acids and alkalis / Résistance aux acides et alcalins à forte concentration / Beständigkeit gegen Säuren und Laugen hoher Konzentration / Resistencia a los ácidos y alcalinos de alta concentración / Устойчивость к кислотам и щелочам высокой концентрации / 耐高浓度的酸和碱	HA	HB
			Prelucidata/Nat	Lucidata
 Resistenza alle macchie Stain resistance Resistance aux taches Fleckenbeständigkeit Resistencia a las manchas Устойчивость к пятнообразованию 耐沾污性	ISO 10545.14	Metodo disponibile Test method available Méthode disponible Verfügbares Verfahren Método disponible Доступный метод 可以使用的測試方法	Classe 5	Disponibile a richiesta le classificazioni di ogni singolo articolo Classifications for single items available on request
 Resistenza dei colori alla luce Color resistance to light Résistance des couleurs à la lumière Lichtechtheit der Farben Resistencia de los colores a la luz Светостойчивость цветов 颜色耐光性	DIN 51094	Nessun campione deve presentare apprezzabili variazioni di colore No sample must show noticeable color change Aucun échantillon ne doit présenter de variations de couleur visibles Keine Probe sollte nennenswerte Farbabweichungen aufweisen Ninguna muestra debe presentar variaciones apreciables de color Ни один из образцов не должен демонстрировать существенных изменений цвета 任何样品都不应出现明显的颜色变化	Conforme In conformity Conforme Erfüllt die Anforderungen Conforme Соответствует 达标	
 Reazione al fuoco Reaction to fire Réaction au feu Brandverhalten Reacción al fuego Пожароопасность 对火的反应	Decisione 96/603 CE Decision 96/603 CE	Prova assente	A1 - A1_n	

* Ad eccezione dell'acido fluoridrico suoi derivati e composti
 With the exception of hydrofluoric acid (hf) or its derivatives and compounds.
 À l'exception de l'acide fluorhydrique, de ses dérivés et de ses composés
 Mit Ausnahme der Fluorwasserstoffsäure, ihrer Derivate und Verbindungen.
 A excepción del ácido fluorhídrico, sus derivados y compuestos.
 За исключением плавиковой кислоты, ее дериватов и соединений
 其衍生物和化合物，氢氟酸除外

N.B. Per la particolarità delle lastre, si consiglia per il taglio delle stesse di girarla sul lato inferiore (retro) ed eseguire il taglio su quest'ultimo.
 N.D. Due to the special nature of the slabs, it is advisable to turn them over and carry out the cut on the back.
 N.B. En raison de la particularité des grands formats en grès cérame, il est conseillé pour leur découpe de les tourner sur le côté inférieur (rétro) et d'effectuer la découpe sur ce côté.
 Hinweis Aufgrund der Besonderheit des Materials wird empfohlen, es auf die Unterseite (Rückseite) zu drehen und auf dieser zu schneiden.
 NOTA Por la particularidad de las cerámicas formato grande, para el corte de las mismas se recomienda girarlas sobre el lado inferior (dorso) y efectuar el corte en este último.
 Примечание. В связи с особенностями плит рекомендуется для выполнения их резки повернуть плиту на нижнюю (тыльную) сторону и выполнять резку по данной стороне.
 备注由于板材的特殊性，建议切割时将它们翻转到下面（背面）并在此背面上进行切割。







CARATTERISTICHE TECNICHE | TECHNICAL CHARACTERISTICS





LUCE

Ceramica Tecnica . Technical Ceramics . Céramique Technique . Technischen Keramik . Cerámica Técnica . Мехническая Керамика . 技術陶瓷

CLASSIFICAZIONE ENTE CEN SECONDO LE NORME EN - ISO GRUPPO BIA-GL EN 14411 ALL.G E ISO 13006 ALL.G

CLASSIFICATION IN ACCORDANCE WITH CEN AND EN - ISO STANDARDS - BIA-GL EN 14411 ANNEX G AND ISO 13006 ANNEX G / CLASSIFICATION CEN (COMITÉ EUROPÉEN DE NORMALISATION) SELON LES NORMES EN 14411 ANNEXE G GROUPE BIA-GL ET ISO 13006 ANNEXE G GROUPE BIA-GL / CEN-KLASSIFIZIERUNG NACH EN - ISO GRUPPE BIA-GL EN 14411 ALL.G UND ISO 13006 ALL.G / CLASIFICACIÓN COMITÉ CEN SEGÚN LAS NORMAS EN - ISO GRUPO BIA-GL EN 14411 ANEXO G E ISO 13006 ANEXO G / КЛАССИФИКАЦИЯ ЕВРОПЕЙСКОГО КОМИТЕТА ПО СТАНДАРТИЗАЦИИ CEN В СООТВЕТСТВИИ СО СТАНДАРТАМИ EN - ISO ГРУППА BIA-GL EN 14411 ПРИЛ.Г И ISO 13006 ПРИЛ.Г / 欧洲标准化委员会 (CEN) 根据BIA-GL组和ISO标准 EN 14411附件G 和 ISO 13006附件G 进行的分类

PROPRIETÀ FISICO-CHIMICHE PHYSICAL-CHEMICAL PROPERTIES PROPRIÉTÉS PHYSICO-CHIMIQUES PHYSIKALISCH-CHEMISCHE EIGENSCHAFTEN PROPIEDADES FÍSICO-QUÍMICAS СВОЙСТВА ХИМИЧЕСКИМИ - ФИЗИЧЕСКИМИ 物理-化學性能	TIPO DI PROVA TYPE OF TEST NORME DU TEST TESTNORM TIPO DE PRUEBAS ВИД КОНТРОЛЯ 測試標準	VALORE PRESCRITTO REQUIRED VALUE VALEUR PRESCRITE VORGESCHRIEBENER WERT VALOR PRESCRITO РЕКОМЕНДУЕМАЯ СТОИМОСТЬ 要求值	VALORE MEDIO AVERAGE VALUE VALEUR MOYENNE MITTELWERT VALOR MEDIO СРЕДНИЕ ЗНАЧЕНИЯ 均值
 Dimensioni Sizes Dimensions Abmessungen Dimensiones Форматы 尺寸	ISO 10545.2	Lunghezza e larghezza / Length and width / Longueur et largeur Länge und breite / Largura y anchura / Длина и ширина / 长度和宽度	± 0,6% ± 0,1%
		Spessore / Thickness / Epaisseur / Stärke / Espesor / Толщина / 厚度	± 5 % ± 5%
		Rettilineità spigoli / Warpage of edges / Rectitude des arêtes Kantengeradheit / Rectilíneidad cantos / Прямолинейность сторон / 線性度	± 0,5% ± 0,1%
		Ortogonalità / Wedging / Orthogonalité Rechtwinkligkeit / Ortogonalidad / Ортогональности / 垂直度	± 0,5% ± 0,1%
		Planarità / Warpage / Planéité Ebenflächigkeit / Planitud / Плоскостности / 翹曲	± 0,5% ± 0,2%
 Assorbimento d'acqua Water absorption Absorption d'eau Wasseraufnahme Absorción de agua Водопоглощение 吸水性	ISO 10545.3	$E \leq 0,5\%$	$\leq 0,1\%$
 Modulo di rottura (R) Modulus of rupture (R) Module de rupture (R) Bruchmodul (R) Módulo de rotura (R) Прочность на изгиб (R) 斷裂模組 (R)	ISO 10545.4	$R \geq 35 \text{ N/mm}^2$	48 N/mm ²
 Resistenza all'abrasione Resistance to abrasion Résistance à l'abrasion Abriebhärte Resistencia a la abrasión Износостойчивость 抗磨損性	ISO 10545.7	Secondo i dati del produttore According to the manufacturer's data Selon les données du producteur Gemäß der Angaben des Herstellers De acuerdo con los datos del fabricante В соответствии с данными изготовителя 根据制造商信息	COLOR PEARL BLU BLACK GREY GOLD SILVER
		PEI	
		PEI 4	
		PEI 2	
		PEI 2	
		PEI 2	
 Coefficiente di dilatazione termica lineare Coefficient of linear thermal expansion Coefficient de dilatation thermique lineaire Wärmeausdehnungskoeffizient Coeficiente de dilatación térmica lineal Коэффициент температурного расширения 線性熱膨脹係數	ISO 10545.8	Metodo disponibile Test method available Méthode disponible Verfügbares verfahren Método disponible Доступный метод 可以使用的測試方法	$6,5 \times 10^{-6} \text{ } ^\circ\text{C}^{-1}$
 Resistenza agli sbalzi termici Resistance to thermal shock Résistance aux variations thermiques Temperaturwechselbeständigkeit Resistencia a los cambios de temperatura Устойчивость к резким перепадам температур 抗熱衝擊性	ISO 10545.9	Metodo disponibile Test method available Méthode disponible Verfügbares verfahren Método disponible Доступный метод 可以使用的測試方法	Resistenti Resistant Résistants Widerstandsfähig Resistentes Устойчивые 耐抗
 Resistenza al gelo Frost resistance Résistance au gel Frostbeständigkeit Resistencia a las heladas Морозоустойчивость 耐霜性	ISO 10545.12	Non devono presentare rotture o alterazioni apprezzabili della superficie Must not produce noticeable alteration to surface Ne doivent pas présenter des ruptures ou altérations trop importantes de la surface Oberflächen dürfen keinen bruch oder schaden aufweisen No deben presentar roturas o alteraciones apreciables de la superficie На поверхности не должно быть заметных повреждений или изменений 瓷磚表面必須無裂紋或顯著改變	Conforme In conformity Conforme Erfüllt die Anforderungen Conforme Соответствует 达标

PROPRIETÀ FISICO-CHIMICHE PHYSICAL-CHEMICAL PROPERTIES PROPRIÉTÉS PHYSICO-CHIMIQUES PHYSIKALISCH-CHEMISCHE EIGENSCHAFTEN PROPIEDADES FÍSICO-QUÍMICAS СВОЙСТВА ХИМИЧЕСКИМИ - ФИЗИЧЕСКИМИ 物理-化學性能	TIPO DI PROVA TYPE OF TEST NORME DU TEST TESTNORM TIPO DE PRUEBAS ВИД КОНТРОЛЯ 測試標準	VALORE PRESCRITTO REQUIRED VALUE VALEUR PRESCRITE VORGESCHRIEBENER WERT VALOR PRESCRITO РЕКОМЕНДУЕМАЯ СТОИМОСТЬ 要求值	VALORE MEDIO AVERAGE VALUE VALEUR MOYENNE MITTELWERT VALOR MEDIO СРЕДНИЕ ЗНАЧЕНИЯ 均值	PEARL BLU BLACK GREY	GOLD SILVER
 Resistenza all'attacco chimico* Chemical resistance* Résistance aux produits chimiques* Chemikalienfestigkeit* Resistencia a los productos químicos* Химическая устойчивость* 耐化學性*	ISO 10545.13	Resistenza ai prodotti chimici per uso domestico e additivi per piscina (min. CLASSE B) / Resistance to household chemicals and swimming pool additives (min. CLASSE B) / Résistance aux produits chimiques à usage domestique et aux additifs pour piscines (min. CLASSE B) / Beständigkeit gegen Haushaltschemikalien und Schwimmbadzusätze (min. KLASSE B) / Resistencia a los productos químicos de uso doméstico y aditivos para piscinas (mín. CLASE B) / Устойчивость к бытовой химии и добавкам для бассейнов (мин. КЛАСС В) / 耐家用化学品和游泳池添加剂 (最低B级)	A	A	
		Resistenza agli acidi ed alcalini a bassa concentrazione / Resistance to low concentration acids and alkalis / Résistance aux acides et alcalins à faible concentration / Beständigkeit gegen Säuren und Laugen niedriger Konzentration / Resistencia a los ácidos y alcalinos de baja concentración / Устойчивость к кислотам и щелочам низкой концентрации / 耐低浓度的酸和碱	LA	LC	
		Resistenza agli acidi ed alcalini ad alta concentrazione / Resistance to high concentration acids and alkalis / Résistance aux acides et alcalins à forte concentration / Beständigkeit gegen Säuren und Laugen hoher Konzentration / Resistencia a los ácidos y alcalinos de alta concentración / Устойчивость к кислотам и щелочам высокой концентрации / 耐高浓度的酸和碱	HA	HC	
 Resistenza alle macchie Stain resistance Resistance aux taches Fleckenbeständigkeit Resistencia a las manchas Устойчивость к пятнообразованию 耐沾污性	ISO 10545.14	CLASSE 3 min.	GOLD - SILVER = CLASS 3 PEARL - BLU = CLASS 5 BLACK - GREY = CLASS 5		
 Resistenza dei colori alla luce Color resistance to light Résistance des couleurs à la lumière Lichtechtheit der Farben Resistencia de los colores a la luz Светоустойчивость цветов 颜色耐光性	DIN 51094	Nessun campione deve presentare apprezzabili variazioni di colore No sample must show noticeable color change Aucun échantillon ne doit présenter de variations de couleur visibles Keine Probe sollte nennenswerte Farbabweichungen aufweisen Ninguna muestra debe presentar variaciones apreciables de color Ни один из образцов не должен демонстрировать существенных изменений цвета 任何样品都不应出现明显的颜色变化	Campioni inalterati in brillantezza e colore No change in brightness or color Brilliance et couleur des échantillons inaltérées Unveränderte Muster in Helligkeit und Farbe Muestras inalteradas en brillantez y color Яркость и цвет образцов не изменился 亮度和颜色不变的样品		
 Reazione al fuoco Reaction to fire Réaction au feu Brandverhalten Reacción al fuego Пожароопасность 对火的反应	Decisione 96/603 CE Decision 96/603 CE	Prova assente	A1 - A1 _n		

* **Ad eccezione dell'acido fluoridrico suoi derivati e composti**
 With the exception of hydrofluoric acid (hf) or its derivatives and compounds.
 À l'exception de l'acide fluorhydrique, de ses dérivés et de ses composés
 Mit Ausnahme der Fluorwasserstoffsäure, ihrer Derivate und Verbindungen.
 A excepción del ácido fluorhídrico, sus derivados y compuestos.
 За исключением плавиковой кислоты, ее дериватов и соединений
 其衍生物和化合物，氢氟酸除外

N.B. Per la particolarità delle lastre, si consiglia per il taglio delle stesse di girarla sul lato inferiore (retro) ed eseguire il taglio su quest'ultimo.
 N.D. Due to the special nature of the slabs, it is advisable to turn them over and carry out the cut on the back.
 N.B. En raison de la particularité des grands formats en grès cérame, il est conseillé pour leur découpe de les tourner sur le côté inférieur (rétro) et d'effectuer la découpe sur ce côté.
 Hinweis Aufgrund der Besonderheit des Materials wird empfohlen, es auf die Unterseite (Rückseite) zu drehen und auf dieser zu schneiden.
 NOTA Por la particularidad de las cerámicas formato grande, para el corte de las mismas se recomienda girarlas sobre el lado inferior (dorso) y efectuar el corte en este último.
 Примечание. В связи с особенностями плит рекомендуется для выполнения их резки повернуть плиту на нижнюю (тыльную) сторону и выполнять резку по данной стороне.
 备注由于板材的特殊性，建议切割时将它们翻转到下面（背面）并在此背面上进行切割。

CERTIFICAZIONI | CERTIFICATIONS

Certificazioni di sistema . System certification . Système de certification . Zertifizierung
Certificación de sistema . Сертификация систем . 体系认证



Sistema di gestione ambientale.

Certificazione ISO 14001 per il proprio Sistema di Gestione Ambientale, che attesta la validità delle misure adottate dall'azienda per salvaguardare l'ambiente interno ed esterno. Con questa certificazione la nostra azienda conferma il suo impegno nell'assicurare il rispetto delle leggi relative all'ambiente e nel gestire, preservare e ove possibile diminuire, l'utilizzo di risorse naturali e riducendo al minimo l'inquinamento.

Certified environmental management system.

ISO 14001 certification for its Environmental Management System, validating the company's measures to protect the environment both in-house and externally. With this certification our company confirms its dedication to conform to environmental and safety regulations and to manage, preserve and, when possible, cut down on the use of natural resources, reducing pollution.

Gestion environnementale certifiée.

Certification ISO 14001 pour son Système de Gestion Environnementale, qui reconnaît la validité des mesures adoptées par l'entreprise pour préserver l'environnement dans ses propres installations et à l'extérieur. Grâce à cette certification, confirme son engagement pour assurer le respect des lois relatives à l'environnement et à la sécurité et à gérer, préserver et dans la mesure du possible à réduire l'utilisation de ressources naturelles et à prévenir ou réduire au minimum la pollution.

Umweltschutzsystem zertifiziert.

Zertifikat ISO 14001 für das unternehmenseigene Umweltmanagement-System, mit dem die Gültigkeit der vom Unternehmen für den Umweltschutz ergriffenen Maßnahmen innerhalb und außerhalb des Werks bescheinigt wird. Mit diesem Zertifikat bekräftigt das Unternehmen sein Bestreben zur Einhaltung der Umwelt- und Sicherheitsgesetze. Außerdem wird versucht, den Einsatz der natürlichen Ressourcen stets auf dem gleichen Stand zu halten und diesen sofern möglich zu verringern. Dazu wird angestrebt, die die Umwelt zu schonen und die Belastung auf ein Minimum zu reduzieren.



Sistema di gestione qualità.

Certificazione ISO 9001 per la gestione del sistema di Qualità aziendale. La certificazione, valida a livello internazionale, riguarda l'intera gestione aziendale, dalla ricerca e sviluppo alla produzione, dalla distribuzione all'assistenza al cliente. Questo schema certifica che l'azienda ha implementato un sistema di controllo della qualità aziendale.

Certified quality system.

ISO 9001 certification for management of its company quality system. This certification, valid at the international level, concerns the entire company management system, from research and development to production, and from distribution to customer service. This system certifies that the company has implemented an internal quality management system.

Système qualité certifiée.

Certification ISO 9001 pour la gestion du système Qualité de l'entreprise. La certification, valable au niveau international, concerne tout le système de l'usine, de la recherche et développement à la production, à la distribution et à l'assistance au client. Ce schéma certifie que l'entreprise a mis en œuvre un système de contrôle de la qualité de l'entreprise.

Qualitätssystem zertifiziert.

Zertifikat ISO 9001 für die Verwaltung des unternehmenseigenen Qualitätsmanagementsystems. Diese international anerkannte Zertifizierung betrifft die gesamte Unternehmensführung, von Forschung und Entwicklung, über die Produktion bis hin zu Vertrieb und Kundendienst. Hiermit wird bezeugt, dass das Unternehmen die Anforderungen des Qualitätsmanagementsystems in Bezug auf die Produktionsqualität erfüllt.

Sistema de gestión ambiental.

Certificación ISO 14001 para su Sistema de Gestión Ambiental, que da fe de la validez de las medidas adoptadas por la empresa para salvaguardar el entorno interno y externo.

Con esta certificación, nuestra empresa confirma su compromiso de garantizar el cumplimiento de las leyes relacionadas con el medio ambiente y de gestionar, conservar y reducir, en lo posible, el uso de los recursos naturales, minimizando la contaminación.

Система экологического менеджмента

Сертификат ISO 14001 системы экологического менеджмента компании, подтверждающий действенность мер, принимаемых ею для защиты окружающей среды как на территории компании, так и вне ее. Этот сертификат служит подтверждением приверженности нашей компании соблюдению законов в области охраны окружающей среды и политике оптимального управления природными ресурсами, их охраны, сокращению их расходования там, где это возможно, и минимизации загрязнения.

环境管理体系。

ISO 14001 企业环境管理体系认证旨在肯定企业内制与外部环境监督措施的有效性。

通过认证, 本公司确认了自身在遵守环境相关法规, 管理、保持、尽量减少使用自然资源, 尽可能降低污染方面所做的努力。

Sistema de gestión de calidad.

Certificación ISO 9001 para la gestión del sistema de calidad corporativa. La certificación, con validez internacional, abarca toda la gestión empresarial, desde la investigación y desarrollo hasta la producción, desde la distribución hasta la atención al cliente. Este esquema certifica que la empresa ha implementado un sistema de control de calidad corporativa.

Система управления качеством.

Сертификат ISO 9001 системы управления качеством продукции компании. Этот сертификат, действительный на международном уровне, относится ко всей системе корпоративного менеджмента, от ниюк и до производства, сбыта и технической поддержки потребителей. Данный сертификат удостоверяет, что компания внедрила у себя систему управления качеством.

质量管理体系。

ISO 9001 认证以企业质量管理体系管理为主体。该认证受国际认可, 关乎整条企业管理体系, 包括产品研发、销售及客服等各个环节。证书证明本公司已启用企业质量监督体系。



Certificazione ISO 45001 proteggere la sicurezza dei lavoratori e rispettare gli adempimenti di legge, è una delle nostre principali preoccupazioni. La ISO 45001 è uno standard internazionale, mirato proprio alla gestione del rischio, supportando la definizione di politiche e obiettivi per la sicurezza, consentendone un migliore controllo attraverso uno schema basato su due concetti fondamentali: il miglioramento continuo e la conformità agli adempimenti di legge.

Certification ISO 45001 protecting workers' health and safety and compliance with all legal requirements, is one of our key concerns. ISO 45001 is an international standard aimed at risk management, supporting the establishment of policies and objectives relating to safety, allowing better health and safety management through a system based on two key concepts: continual improvement and conformity with legal requirements.

Certification ISO 45001 : protéger la sécurité des travailleurs et respecter les dispositions légales est l'une de nos principales préoccupations. La certification ISO 45001 est une norme internationale, visant justement à gérer le risque, en soutenant la définition de politiques et d'objectifs pour la sécurité, afin de mieux la contrôler par le biais d'un schéma basé sur deux concepts fondamentaux : l'amélioration continue et la conformité aux dispositions légales.

ISO 45001 Zertifizierung: Die Wahrung der Sicherheit der Mitarbeiter und die Einhaltung der gesetzlichen Vorschriften gehören zu unseren wichtigsten Anliegen. ISO 45001 ist ein internationaler Standard, der sich auf das Risikomanagement konzentriert, die Definition der Sicherheitsrichtlinien und -ziele unterstützt und anhand eines auf zwei grundlegenden Konzepten basierenden Systems eine bessere Kontrolle ermöglicht: die kontinuierliche Verbesserung und die Einhaltung der gesetzlichen Vorschriften.

Certificazione ISO 50001 sistemi di gestione dell'energia: standard internazionale per le aziende che vogliono perseguire una corretta gestione dell'energia, (migliorando l'efficienza energetica) e conseguentemente delle emissioni dei gas serra, dando dimostrazione di rispetto delle risorse naturali.

Certification ISO 50001 for energy management systems: an international standard for companies that wish to pursue proper energy management, (improving energy efficiency) and consequently reducing greenhouse gas emissions, showing their respect for natural resources.

Certification ISO 50001 systèmes de gestion de l'énergie : norme internationale pour les entreprises qui veulent poursuivre une gestion correcte de l'énergie, (en améliorant l'efficacité énergétique) et par conséquent des émissions de gaz de serre, en respectant les ressources naturelles.

ISO 50001 Zertifizierung für Energieverwaltungssysteme: Internationaler Standard für Unternehmen, die großen Wert auf eine korrekte Energienutzung (mit verbesserter Energieeffizienz) legen und somit eine Verringerung der Treibhausgasemission anstreben. Dadurch wird bewiesen, wie wichtig der schonende Einsatz der Ressourcen für das Unternehmen ist.

Iscrizione al Registro EMAS, uno degli strumenti con cui la Comunità Europea interviene per la tutela dell'ambiente, allo scopo di realizzare uno sviluppo economico sostenibile, mettendo in rilievo il ruolo e la responsabilità delle imprese. La nostra Azienda ha quindi deciso di aderire al programma EMAS per perseguire obiettivi di miglioramento costante della propria efficienza ambientale e di trasparenza nei confronti dell'opinione pubblica.

Registration with EMAS, a European Community tool for protecting the environment, in order to create sustainable economic development, highlighting the role and responsibilities of companies. Our Company thus decided to sign up to the EMAS scheme in order to pursue its objectives of continual improvement of its environmental efficiency and transparency in relation to public opinion.

Inscription au Registre EMAS, un des outils avec lesquels la Communauté européenne intervient pour protéger l'environnement, dans le but de réaliser un développement économique durable, en mettant en évidence le rôle et les responsabilités des entreprises. Notre Entreprise a donc décidé d'adhérer au programme EMAS pour poursuivre des objectifs d'amélioration constante de son efficacité environnementale et de transparence vis-à-vis de l'opinion publique.

Anmeldung beim EMAS-Register, eines der von der EG benutzten Instrumente, um die Unternehmen dazu zu verpflichten, alle einschlägigen Umweltrechtsvorschriften zu erfüllen und einen Prozess der kontinuierlichen Verbesserung der eigenen Umweltleistung zu organisieren. Unser Unternehmen hat beschlossen, sich zu registrieren und am Programm von EMAS teilzunehmen, um so einen nachhaltigen Umweltschutz und maximale Aufrichtigkeit gegenüber der öffentlichen Meinung zu gewährleisten.

Certificación ISO 45001, proteger la seguridad de los trabajadores y cumplir con los requisitos legales es una de nuestras principales preocupaciones. La ISO 45001 es un estándar internacional, que se centra precisamente en la gestión de riesgos, apoyando la definición de políticas y objetivos para la seguridad, lo que permite un mejor control a través de un esquema basado en dos conceptos fundamentales: la mejora continua y el cumplimiento de los requisitos legales.

Сертификат ISO 45001: обеспечение безопасности труда и соблюдение законодательства является одной из наших главных забот. ISO 45001 представляет собой международный стандарт, который как раз направлен на обеспечение надлежащего менеджмента рисков и помогает компаниям устанавливать цели и направления политики в области безопасности, обеспечивая лучший контроль с помощью схемы, основанной на двух фундаментальных концепциях: постоянное совершенствование и соответствие требованиям законодательства.

ISO 45001 认证: 保障工作人员安全, 尊重法律规定, 这是我们的主要关注点之一。ISO 45001 是国际风险管理认证, 旨在帮助企业制定安全政策与目标, 通过以两大关键理念——不断优化与守法合规——为基础的框架模式, 支持企业实现安全管理优化。

Certificación ISO 50001 sistemas de gestión energética: el estándar internacional para las empresas que quieren alcanzar una correcta gestión de la energía (mejorando la eficiencia energética) y por lo tanto de las emisiones de gases de efecto invernadero, lo que demuestra un respeto por los recursos naturales.

Сертификат ISO 50001 "Системы энергетического менеджмента": международный стандарт, предназначенный для компаний, которые хотят осуществлять правильный энергетический менеджмент (путем повышения энергоэффективности) и, следовательно, лучше контролировать эмиссию парниковых газов с целью охраны природных ресурсов.

ISO 50001 能源管理体系认证: 专为以遵循正确能源管理方式 (提高能源效率)、控制温室气体排放、尊重自然资源为目标的企业制定的国际标准。

Inscripción en el Registro EMAS, una de las herramientas con las que actúa la Unión Europea para proteger el medio ambiente, con el fin de lograr un desarrollo económico sostenible, haciendo hincapié en el papel y la responsabilidad de las empresas. Nuestra empresa ha decidido unirse al programa EMAS para alcanzar los objetivos de mejora continua de su eficacia medioambiental y de transparencia con respecto a la opinión pública.

Включение в Реестр EMAS (Схемы экологического менеджмента и аудита) - одного из инструментов, используемых Европейским Союзом для защиты окружающей среды с целью усиления роли и ответственности компаний в обеспечении устойчивого экономического развития. Наша компания приняла решение присоединиться к программе EMAS с целью постоянного улучшения своей экологической эффективности и обеспечения прозрачности своей деятельности для широкой общественности.

EMAS 注册, 欧盟环保干预手段之一, 旨在提升企业环保意识与责任感, 实现可持续发展。本公司决定参与 EMAS 项目, 努力实现自身环境效率的不断优化, 同时提升与公共关系透明度。



CERTIFICAZIONI | CERTIFICATIONS

Certificazioni di sostenibilità . Certification for sustainability . Certifications de durabilité . Zertifizierung der Nachhaltigkeit
Certificación de sostenibilidad . Сертификаты устойчивости . 可持续认证



GREEN BUILDING COUNCIL ITALIA (GranitiFiandre è socio)



CERTIFICAZIONE LEED: già diffusa ed attiva in oltre 40 Paesi, il sistema di certificazione LEED (Leadership in Energy and Environmental Design) valuta ed attesta la sostenibilità ambientale, sociale ed economica degli edifici considerati nel loro complesso. Secondo i criteri di classificazione LEED, i materiali da costruzione con elevata ecosostenibilità contribuiscono all'ottenimento di crediti elevando il punteggio dell'edificio. Si certifica che le lastre Iris Ceramica presentate in questo strumento contengono una percentuale di impasto riciclato (pre consumer) superiore al 40% : garantiscono quindi i più alti punteggi secondo il sistema LEED.

CERTIFICAZIONE BREEAM: è tra i più diffusi standard al mondo ed è volto a misurare

l'impatto ambientale degli edifici mediante l'applicazione di specifici criteri di valutazione della sostenibilità della costruzione. Il sistema di assegnazione del punteggio prevede tipologie di certificazione fissati da rigorosi parametri tecnici e di controllo qualità basati sulle più recenti tecnologie e conoscenze disponibili.

LEED CERTIFICATION: currently widespread and used in over 40 countries, the certification system LEED (Leadership in Energy and Environmental Design) evaluates and certifies social and economic environmental sustainability of buildings considered as a whole. According to the classification criteria of LEED, building materials having a high environmental sustainability contribute to obtaining credits thus increasing the building's rating. We certify that the Iris Ceramica tiles in question contain more than 40% (pre-consumer) recycled material: therefore they guarantee the highest LEED ratings.

BREEAM CERTIFICATION: it is the most widespread standard in the world and it is designed to measure the environmental impact of buildings by applying specific criteria for assessing the sustainability of the construction. The rating system requires types of certification determined by strict technical parameters and quality control which in turn are based on the most recent technology and knowledge available.

CERTIFICATION LEED: Déjà présent et actif dans plus de 40 Pays, le système de certification LEED (Leadership in Energy and Environmental Design) évalue et certifie la compatibilité environnementale, sociale et économique des bâtiments dans leur ensemble. Conformément aux critères de classification LEED, les matériaux de construction à éco-durabilité élevée favorisent l'obtention de crédits en faisant monter la cote du bâtiment. Les plaques carrelages Iris Ceramica présentées dans ce document contiennent un pourcentage de gâchage recyclé (pré-consommateur) de plus de 40 %: elles ils obtiennent donc les scores les plus élevés selon le système LEED.

CERTIFICATION BREEAM: C'est l'une des normes les plus répandues au monde et elle permet de mesurer l'impact environnemental des bâtiments selon des critères précis d'évaluation de la durabilité de la construction. Le système d'attribution du score prévoit des types de certification établis selon des paramètres techniques rigoureux et des contrôles qualité basés sur technologies et les connaissances disponibles les plus récentes.

LEED-ZERTIFIZIERUNGEN: Das bereits in mehr als 40 Ländern präsente und aktive Zertifizierungssystem LEED (Leadership in Energy and Environmental Design) prüft und bestätigt die umweltfreundliche, soziale und ökonomische Nachhaltigkeit der Bauten in ihrer Gesamtheit. Den Klassifizierungskriterien von LEED entsprechend tragen hochrangig ökonachhaltige Baumaterialien dazu bei, Pluspunkte für das Gebäude zu sammeln. Es wird bestätigt, dass die in diesem Instrument vorgelegten Iris Ceramica-Platten einen Prozentsatz von mehr als 40 % an wiederverwerteter Mischung (pre-consumer) enthalten: Sie gewährleisten also nach dem LEED-System die höchsten Punktezahlen.

BREEAM-ZERTIFIZIERUNG: Sie gehört zu den weltweit am meisten verbreiteten Standards und dient dazu, die Umweltbelastung der Gebäude mit speziellen Beurteilungskriterien der Nachhaltigkeit des Baus zu bemessen. Die Zuerkennung der Punktebewertung sieht Zertifizierungen vor, die nach strengen, auf den neuesten Technologien und Erkenntnissen aus»auenden Maßstäben von Technik und Qualitätskontrolle festgelegt sind.

CERTIFICACIÓN LEED: ya generalizada y activa en más de 40 países, el sistema de certificación LEED (Leadership in Energy and Environmental Design) evalúa y certifica la sostenibilidad ambiental, social y económica de los edificios considerados en su conjunto. De acuerdo con los criterios de clasificación LEED, los materiales de construcción con alta sostenibilidad ecológica contribuyen a la obtención de créditos, elevando la calificación del edificio. Se certifica que las baldosas Iris Ceramica que aquí se presentan contienen un porcentaje de material reciclado (pre-consumo) mayor que el 40%: por lo tanto, garantizan las calificaciones más altas de acuerdo con el sistema LEED.

CERTIFICACIÓN BREEAM: es el estándar más extendido en el mundo y está destinado a medir el impacto ambiental de los edificios mediante la aplicación de criterios de evaluación específicos de la sostenibilidad del edificio. El sistema de asignación de la calificación incluye tipos de certificación establecidos por estrictos parámetros técnicos y de control de calidad basados en las últimas tecnologías y conocimientos disponibles.

Сертификат LEED: применяющаяся уже более чем в 40 странах рейтинговая система LEED (Leadership in Energy and Environmental Design - Лидерство в энергетическом и экологическом проектировании) служит для оценки и аттестации экологической, социальной и экономической устойчивости зданий, рассматриваемых во всей совокупности их характеристик. В соответствии с классификационными критериями системы LEED строительные материалы, которые обладают высокой экологической устойчивостью, способствуют получению баллов, повышающих рейтинг здания. Данный сертификат подтверждает, что перечисленные в нем керамические плиты производства компании Iris Ceramica более чем на 40 % состоят из вторично переработанного сырья (категории «до потребителя»): следовательно, они дают дополнительные баллы по системе LEED.

Сертификат по стандарту BREEAM: данный стандарт является одним из наиболее широко применяемых в мире; он направлен на измерение воздействия зданий на окружающую среду с использованием специальных критериев, оценивающих экологическую устойчивость сооружений. Система присуждения сертификационных баллов основана на строгих критериях, характеризующих технические параметры и качество, которые разработаны на основе новейших технологий и знаний.

LEED 认证: LEED (领先能源与环境设计) 体系认证已在逾40个国家得到普及, 致力于评定、认证建筑整体的环境、社会与经济可持续性。根据 LEED 等级评定指标, 使用具有卓越环境可持续性的建筑材料可令建筑获得较高的评分。在此证明, 上述 Iris Ceramica 瓷砖含有超过40%的(消费前)回收材料, 因此能保证 LEED 体系最高评分。

BREEAM 认证: 国际最普及的评定标准之一, 旨在通过建设可持续性特定指标, 评估建筑对环境的影响。根据评分体系, 欲获得认证, 需通过多项基于最新科技与知识, 遵循严苛技术与质量检测标准的认证程序。

Per maggiori informazioni

For more info

Pour plus d'informations

Für mehr Information

Para más información

Для получения дополнительной информации

更多信息



Marchio CE-DoP . CE-DoP mark . Marque CE-DoP
CE-DoP Zeichen . Marca CE-DoP
Маркировка CE-DoP . CE-DoP 商标

CE - DoP

Indica che i prodotti Iris Ceramica sono conformi a quanto richiesto dal regolamento UE n. 305/2011, in particolare ai requisiti di protezione e sicurezza per il consumatore e che perciò possono liberamente circolare all'interno del Mercato Comune. Per visualizzare le dichiarazioni di prestazioni dei prodotti Iris Ceramica, consultare il sito <http://marcature-ce.irisgroup.it>

Indicates that Iris Ceramica products are in conformity with the requirements of Regulation (EU) N°. 305/2011, in particular the protection and safety requirements for consumers and that, consequently, they are granted free movement within the Common Market. To view the declarations of performance of Iris Ceramica products, see the website <http://marcature-ce.irisgroup.it>

Indique que les produits Iris Ceramica sont conformes aux exigences du règlement UE n° 305/2011, en particulier aux exigences de protection et de sécurité pour le consommateur et qu'ils peuvent donc librement circuler au sein du Marché Commun. Pour visualiser les déclarations de performances des produits Iris Ceramica, consulter le site <http://marcature-ce.irisgroup.it>

Dieses Symbol bestätigt, dass die Produkte von Iris Ceramica die Anforderungen des EG-Reglements Nr. 305/2011 insbesondere in Bezug auf Verbraucherschutz- und Sicherheit voll erfüllen und somit auf dem Europäischen Binnenmarkt frei vertrieben werden dürfen. Einsicht in die Leistungserklärungen der Produkte von Iris Ceramica erhalten Sie über die Webseite <http://marcature-ce.irisgroup.it>

Indica que los productos Iris Ceramica cumplen con los requisitos del Reglamento de la UE n.º 305/2011 y, en particular, con los requisitos de protección y seguridad para el consumidor y que, por lo tanto, pueden circular libremente por el Mercado Común. Para ver las declaraciones de rendimiento de los productos Iris Ceramica, visite la web <http://marcature-ce.irisgroup.it>

Указывает, что продукция Iris Ceramica соответствует положениям Регламента ЕС 305/2011, в частности, требованиям в отношении защиты и безопасности потребителя и, следовательно, может находиться в свободном обращении на рынке Европейского Союза. Чтобы ознакомиться с декларациями, содержащими технические характеристики продукции компании Iris Ceramica, посетите сайт <http://marcature-ce.irisgroup.it>

表明 Iris Ceramica 产品符合欧盟第305/2011规定，完全满足消费者安全与保护要求，可在欧洲统一市场内自由流通。欲浏览 Iris Ceramica 产品性能声明，请访问 <http://marcature-ce.irisgroup.it>



CERTIFICAZIONE CRADLE TO CRADLE CERTIFIED® SILVER
Cradle to Cradle Certified® è uno degli standard globali più ambiziosi per la progettazione e la realizzazione di prodotti sicuri, circolari e responsabili.

CRADLE TO CRADLE CERTIFIED® SILVER
Cradle to Cradle Certified® is one of the most ambitious global standards for the design and production of safe, circular and responsible products.

LA CERTIFICATION CRADLE TO CRADLE® SILVER
Cradle to Cradle Certified® est l'un des standards internationaux les plus ambitieux pour la conception et la réalisation de produits sûrs, circulaires et responsables.

CRADLE TO CRADLE® SILVER-ZERTIFIZIERUNG
Cradle to Cradle Certified® ist einer der anspruchsvollsten globalen Standards für das Design und die Herstellung von sicheren, kreislauffähigen und verantwortungsvollen Produkten.

CERTIFICACIÓN CRADLE TO CRADLE CERTIFIED® SILVER
Cradle to Cradle Certified® es uno de los estándares globales más ambiciosos para el diseño y la realización de productos seguros, circulares y responsables.

СЕРТИФИКАЦИЯ CRADLE TO CRADLE CERTIFIED® SILVER
Cradle to Cradle Certified® — один из самых амбициозных мировых стандартов в сфере проектирования и производства надёжной продукции, отвечающей требованиям повторного использования и социальной ответственности.

“摇篮到摇篮”银质认证
摇篮到摇篮认证 (Cradle to Cradle Certified®) 是安全、可循环、负责任产品设计和生产领域最具雄心壮志的全球标准之一。

Certificazioni di prodotto . Product certifications
Certifications de produit . Produktprüfberichte
Certificaciones de producto . Сертификаты на продукцию . 产品认证

Certificazioni rilasciate per i materiali Iris Ceramica dai seguenti organismi ufficiali.

Certifications issued for Iris Ceramica materials by the following official bodies.

Certifications délivrées pour les matériaux Iris Ceramica par les organismes officiels suivants.

Diese prüfberichte sind für die Materialien Iris Ceramica von den folgenden öffentlichen Behörden ausgestellt worden.

Certificaciones emitidas para los materiales Iris Ceramica por los siguientes organismos oficiales.

Сертификаты на материалы Iris Ceramica, выданные указанными ниже официальными органами.

Iris Ceramica 材料获得以下官方机构认证。

U.S.A.



American Society
for Testing and Materials

FRANCE



CARREAUX
CERAMIQUES
POUR
REVÊTEMENTS
DES SOL

La liste à jour des
matériaux Iris Ceramica
certifiés UPEC est
disponible sur le site
internet www.cstb.fr



放射性水平A类
See official
listing

EPD®

See official listing
www.environdec.com



<https://spot.ulprospector.com/en/na/BuiltEnvironment>

POLAND
www.icimb.pl



Informazioni tecniche aggiuntive

Tutti i formati sono nominali. Iris Ceramica si riserva la facoltà di modificare in qualunque momento le informazioni e le caratteristiche illustrate in questo catalogo, che non sono comunque da ritenere legalmente vincolanti. I colori e le caratteristiche estetiche dei prodotti sono quanto più possibile vicini a quelle reali, nei limiti consentiti dai processi di stampa.

Rivestimenti

Ceramica con supporto di pasta rossa smaltata, classificabili nel gruppo BIII – GL secondo la norma en 14411. Ottenuta con pressatura a secco di miscele naturali (quarzi, feldspati, argille e caolini) arricchite superficialmente da miscele di silice, carbonati e ossidi resi meccanicamente resistenti attraverso fusione in corpo unico mediante un processo di monocottura ad elevate temperature.

Pavimenti

Lastre in porcellanato classificabili secondo le norme EN 14411 e ISO 13006 gruppo Bla GL, aventi le caratteristiche tecniche (valori medi) indicate nel presente strumento e misurate presso i nostri laboratori, o laboratori esterni qualificati.

Iris Ceramica, seguendo il regolamento consigliato - UNI, CEN/TR 13548, paragrafo 6.4.2 "Fughe (giunti tra piastrelle)", suggerisce pose con fughe minimo di 2 mm. Iris Ceramica: tutti i diritti riservati. Ogni riproduzione totale o parziale dei contenuti di questo catalogo, sia di testo sia di immagine, è vietata e sarà perseguita a termini di legge.

N.B: I valori di resistenza allo scivolamento, coefficiente di attrito statico o dinamico, riportati sul catalogo sono da ritenersi puramente indicativi e non vincolanti. Ogni eventuale specifica necessità dovrà essere da noi confermata al momento dell'ordine e comunque sempre prima della posa.

IRIS si riserva di apportare modifiche senza preavviso ai prodotti, declinando ogni responsabilità per danni diretti o indiretti da eventuali modifiche.

Additional technical information

All sizes are nominal. Any information and specifications provided by Iris Ceramica in this catalogue is not binding and is subject to change without notice. The colours and appearance of products illustrated aim to be as true as possible within the limitations of printing processes.

Wall tiles

Glazed red body wall tile, classified in the BIII-GL group according to European standard EN 14411. Made by dry-pressing a mixture of natural raw materials (quartz, feldspars, clay and kaolin) enriched on the surface with a mixture of silica, carbonates and oxides, made more hard-wearing by means of a single-firing fusion process using very high temperatures.

Floor tiles

Porcelain slabs classified as group Bla GL according to EN 14411 and ISO 13006 standards, whose technical specifications (average values) are given in this document as measured in our laboratories or by authorised independent laboratories.

Iris Ceramica recommends leaving a minimum gap of 2mm / 0.08" between tiles according to recommended standards - UNI, CEN/TR 13548, paragraph 6.4.2 "Gaps between tiles". Iris Ceramica: all rights reserved. Total or partial reproduction of the text or illustrations in this catalogue is prohibited and prosecution will be pursued.

NB: Slip resistance values, coefficient of static or dynamic friction, in the catalog are purely indicative and not binding. Any specific requirements must be confirmed by us at the time of ordering and in any case before installation.

IRIS keeps the right to change all the mentioned items without notice and declining any responsibility for direct or indirect damage caused from these changes.

Info techniques supplémentaires

Tous les formats sont nominaux. Iris Ceramica se réserve le droit de modifier, à tous moments, les informations et les caractéristiques figurant dans ce catalogue, lesquelles n'engagent pas le fabricant sur le plan juridique. Les couleurs et les caractéristiques esthétiques des produits respectent, dans la mesure du possible, celles réelles dans les limites permises par les procédés d'impression.

Revêtements

Céramique sur support en pâte rouge émaillée, classable dans le groupe BIII-GL selon la norme en 14411. Elle est obtenue par pressage à sec de mélanges naturels (quartz, feldspaths, argiles et kaolins), enrichis en surface par des mélanges de silice, carbonates et oxydes rendus résistants au niveau mécanique par la fusion dans un corps unique à travers un processus de monocuisson à des températures élevées.

Sols

Plaques en cérame pouvant être classées selon les normes EN 14411 et ISO 13006 groupe Bla GL, présentant les caractéristiques techniques (valeurs moyennes) indiquées dans le présent instrument et mesurées dans nos laboratoires ou dans des laboratoires externes qualifiés.

Iris Ceramica suggère, conformément au règlement conseillé - UNI, CE N/TR 13548, paragraphe 6.4.2 "Joints (entre les dalles)", de poser les dalles avec des joints d'au moins 2 mm.

Iris Ceramica: tous droits réservés. Toute reproduction totale ou partielle des contenus - textes et images - du présent catalogue est interdite et constituerait une contrefaçon sanctionnée par la loi.

N.B: Les valeurs de résistance au glissement, le coefficient de frottement statique ou dynamique, indiqués sur le catalogue doivent être considérés comme purement indicatifs et ne sauraient engager notre responsabilité. Toutes les éventuelles spécifications nécessaires devront faire l'objet d'une confirmation de notre part au moment de la commande et en tout état de cause avant la pose.

IRIS se réserve le droit d'apporter, sans préavis, des modifications aux produits, et décline toute responsabilité pour dommages directs ou indirects, des éventuelles modifications.

Zusätzliche technische Informationen

Alle Formate sind Nennwerte. Die Firma Iris Ceramica behält sich vor, die in diesem Katalog enthaltenen Informationen und Eigenschaften jederzeit zu ändern; sie gelten auf keinen Fall als gesetzlich bindend. Die Farben und ästhetischen Eigenschaften der Produkte kommen innerhalb der Möglichkeiten der Druckverfahren den tatsächlichen Eigenschaften so weit wie möglich nahe.

Wandfliesen

Glasierte rotscherbige Wandfliesen, klassifizierbar in der Gruppe BIII – GL nach Norm En 14411.

Hergestellt mit Trockenpressung von natürlichen Mischungen (Quarze, Feldspate, Ton und Kaolinerden), künstlich angereichert mit Mischungen aus Silizium, Karbonaten und Oxyden, die durch Verschmelzung in einen einzigen Körper mittels eines einmaligen Brennvorgangs bei hohen Temperaturen mechanisch widerstandsfähig gemacht wurden.

Bodenfliesen

Feinsteinzeug-Platten mit Klassifikation gemäß der Normen EN 14411 und ISO 13006 Gruppe Bla GL, mit den im vorliegenden Instrument angegebenen technischen Eigenschaften (Mittelwerte) und gemessen in unseren eigenen oder in qualifizierten betriebsfremden Laboratorien.

Iris Ceramica empfiehlt, nach der Auflage der empfohlenen Verordnung - UNI, Ce N/TR 13548, Absatz 6.4.2 "Fugen (Fliesenfugen)", die Verlegung mit Fugen von mindestens 2 mm. Iris Ceramica:

Alle Rechte vorbehalten. Der vollständige oder auszugsweise Nachdruck des Inhalts dieses Katalogs in Schrift und Bild ist verboten und wird nach Maßgabe des Gesetzes geahndet.

ANM.: Die Werte für die Rutschfestigkeit, also des statischen oder dynamischen Reibungskoeffizienten, die im Katalog aufgeführt sind, sind als unverbindliche Richtwerte anzusehen. Alle spezifischen Anforderungen müssen von uns bei der Bestellung und in jedem Fall vor der Verlegung immer bestätigt werden.

IRIS behält sich vor, ohne Ankündigung Änderungen an den Produkten vorzunehmen, und lehnt jede Haftung für direkte oder indirekte Schäden durch eventuelle Änderungen ab.

Informaciones técnicas adicionales

Todos los formatos son nominales. Iris Ceramica se reserva la facultad de modificar en cualquier momento la información y las características ilustradas en este catálogo, que de todas formas no se deberán considerar legalmente vinculantes. Los colores y las características estéticas de los productos son lo más posible similares a aquellos auténticos, dentro de los límites consentidos por los procesos de impresión.

Revestimientos

Cerámica con soporte de pasta roja esmaltada, clasificable en el Grupo BIII – GL según la norma en 14411. Obtenida a través de prensado en seco de compuestos naturales (cuarzos, feldespatos, arcillas y caolines) enriquecidos superficialmente con compuestos de silice, carbonatos y óxidos que adquieren resistencia mecánica a través de la fusión en un cuerpo único mediante el proceso de monococción a temperaturas altas.

Pavimentos

Baldosas de gres porcelánico clasificables según las normas EN 14411 e ISO 13006 Grupo Bla GL, con la características técnicas (valores medios) aquí indicadas y medidas en nuestros laboratorios o en laboratorios cualificados de terceros.

AVVERTENZE | WARNINGS

Iris Ceramica, de conformidad con el reglamento aconsejado - UNI, CE N/TR 13548, apartado 6.4.2 "Juntas (juntas entre baldosas)", sugiere la colocación con una junta mínima de 2 mm.

Iris Ceramica: reservados todos los derechos. Queda prohibida la reproducción total o parcial del contenido, -texto e imágenes-, de este catálogo que será sancionada de acuerdo con la ley.

NOTA: los valores de resistencia al deslizamiento y de coeficiente de rozamiento estático y dinámico que figuran en el catálogo solo sirven de referencia y no tienen carácter vinculante. Cualquier requisito específico tendrá que confirmarse en el momento de realizar el pedido y siempre antes de la instalación.

IRIS se reserva el efectuar cambios sin previo aviso en los productos y no asume responsabilidad alguna por los daños directos o indirectos de posibles cambios.

Дополнительная техническая ин

Все форматы являются номинальными. Iris Ceramica оставляет за собой право в любой момент вносить изменения в информацию и характеристики, представленные в настоящем каталоге, которые не являются юридически обязательными.

Цвета и эстетические характеристики изделий максимально соответствуют реальным при учете ограничений, присущих процессам печати.

Плитка для стен

Керамика из красной глазурованной глины, классифицируемая в группе BIII — GL В соответствии с Нормой en 14411. Плитка получена методом сухого прессования натурального состава (кварцы, шпаты, красная и белая глина), подверженного поверхностному обогащению с помощью смеси из кремнезема, карбонатов и оксидов, механическая прочность которых достигается посредством спекания элементов в единую массу по технологии высокотемпературного монообжига.

Полы

Керамические плиты классифицируются в соответствии со стандартами EN 14411 и ISO 13006 как относящиеся к группе BIa GL; технические характеристики (усредненные значения соответствуют указанным в настоящем документе и измеренным в наших лабораториях или внешних сертифицированных лабораториях. В соответствии с требованиями стандарта uni, sen/tr 13548, параграф 6.4.2 "Швы (стыки между плитками)" компания Iris Ceramica рекомендует укладывать плитку с минимальными швами 2 мм. Iris Ceramica: все права защищены. Запрещается полное или частичное воспроизведение текста или изображений настоящего каталога, нарушители подвергаются правовым санкциям.

Примечание: Приведенные в каталоге значения сопротивления скольжению и коэффициенты статического или динамического трения должны считаться исключительно ориентировочными и необязывающими. Соответствие любому конкретному требованию заказчика должно быть подтверждено нами при оформлении заказа и, в любом случае, перед началом укладки.

IRIS оставляет за собой право вносить изменения в собственную продукцию без предварительного уведомления и снимает с себя ответственность любого рода за нанесение прямого или опосредованного ущерба в результате таких изменений.

附加技術資訊

所有尺寸都是標稱的。意力斯在此目錄中提供的任何資訊和規範都沒有約束力，如有更改，恕不另行通知。產品顏色和外觀的配圖，其目的是，雖然印刷過程有一定的局限性，但也盡可能做到真實。

牆面瓷磚

釉面紅色牆體瓷磚，按照歐洲標準EN 14411，分類在BIICL組。是由天然原材料（石英、長石、粘土和高嶺土）的混合物幹壓製成的，在非常高的溫度下，通過單面淬火融合加工的方法，使用砂土、碳酸鹽和氧化物的混合物對表面進行充填，使其更加耐磨。

地面瓷磚

瓷板 按照 EN 14411 和 ISO 13006 標準，將它們分類為 BIa GL 組，在此檔中給出的技術規範（平均值），與我們的實驗室或者得到獨立實驗室授權的實驗室的測量結果是一樣的。

意力斯建議，按照現行標準-UNI/CEN/TR 13548，第6.4.2段“瓷磚之間的縫隙”，在瓷磚之間需要留出最少2mm/ 0.08”的縫隙。

意力斯：版權所有。

禁止對此目錄中的文本資訊或者插圖進行全部或者部分複製，並且予以起訴追究。

注解：产品目录中标示的抗滑数值、静态与动态摩擦指数仅具有参考价值，并非绝对值。所有特殊要求应在订购时或安装前得到本公司确认。

IRIS保留在不通知的情况下对产品进行更改的权利，对任何更改造成的直接或间接损失概不承担任何责任。

Si avverte che gli imballi riportati nel presente catalogo sono validi fino ad esaurimento scorte. Di seguito i dati per le nuove produzioni. Al riguardo, si prega di informarsi attentamente presso il Customer Service di riferimento prima di effettuare ogni operazione commerciale.

Please note that packing data in this catalogue will be available while stocks last. Here below the correct packing for new productions. You are urged to make a thorough check with your customer service before making sales or offers.

Veillez noter que les conditionnements figurant dans ce catalogue seront valables jusqu'à épuisement des stocks. Vous trouvez ci de suite les conditionnements corrects pour les nouvelles productions. Merci de contacter le service commercial pour vérification ponctuelle avant d'effectuer toute opération commerciale.

Es wird darauf hingewiesen, dass die angegebenen Verpackungseinheiten im vorliegenden Katalog solange gültig sind, bis die lagernde Ware aufgebraucht ist. Es folgen die Daten der neuen Produktionen. In diesem Zusammenhang wird gebeten, sich vor Diesbezüglichen Geschäftsvorgängen beim betreffenden Kundendienst genau zu informieren.

Se advierte que los embalajes que aparecen en el presente catálogo son válidos únicamente hasta fin de existencias. A continuación, las fechas para las nuevas producciones. En este sentido, rogamos se informen atentamente en el servicio de atención al cliente de referencia antes de realizar cualquier operación comercial.

Обратите внимание, что данные по упаковке в данном каталоге доступны до тех пор, пока в наличии сама продукция. Ниже представлена верная информация по упаковке для новой продукции. Просим, прежде чем выставлять предложение и предлагать на продажу продукцию подробно проконсультироваться с вашим отделом по работе с клиентами.

請注意：在庫存儲備期間，此目錄中的包裝資料都是有效的。以下是新產品的正確包裝。在進行銷售或者報價之前，要求您與您的客戶服務共同進行一個徹底的檢查。

Si avverte che i pesi degli imballi riportati nel presente catalogo possono variare anche all'interno della singola serie a seconda del colore, pertanto si prega di informarsi attentamente presso il Customer Service di riferimento prima di effettuare ogni operazione commerciale.

Please note that the weight of the packages listed in the catalogue may vary in the individual series depending on the colour. Therefore, contact the local Customer Service to get detailed information before starting any marketing campaign.

Attention ! Les poids des emballages indiqués dans le présent catalogue peuvent varier même à l'intérieur d'une même série en fonction de la couleur. Nous vous prions de vous informer attentivement auprès du service après-vente de référence avant d'effectuer toute opération commerciale.

Wir weisen Sie freundlichst darauf hin, dass die in diesem Katalog angegeben Verpackungsgewichte je nach Farbe auch innerhalb der gleichen Serie unterschiedlich sein könnten. Bitte setzen Sie sich für genauere Angaben mit der zuständigen Kundendienststelle in Verbindung, bevor Sie geschäftliche Maßnahmen treffen.

Se advierte que el peso de los embalajes que se indica en este catálogo puede variar incluso dentro de la misma serie en función del color. Por consiguiente, se ruega informarse bien en el servicio de atención al cliente de referencia antes de realizar cualquier operación comercial.

Примите во внимание, что вес упаковок, приведенный в данном каталоге, может меняться, в том числе в пределах одной серии, в зависимости от цвета, поэтому просим получить всю информацию в Службе работы с клиентами перед тем, как заключать торговые операции.

請注意，本目錄中列出的包裝重量，可能即使在同一系列內也有所不同，取決於顏色，因此在進行任何商業交易前，敬請向客戶服務部詳細查詢。

Si precisa che la fornitura dei sopraindicati materiali o di altri su specifica richiesta, potrà essere effettuata solo a palette intere e per consegna entro tre mesi dalla conferma d'ordine e dalla nostra relativa accettazione.

Please note that the materials indicated above, or others in response to specific requests, will be supplied only on full pallets and will be delivered within three months after the date on which the order has been confirmed and has been accepted by us.

Nous précisons qu'en cas de commandes pour les matériaux susmentionnée ou d'autres sur demande, les matériaux ne seront livrés que par palette entière, dans les trois mois suivant la confirmation de commande et notre acceptation.

Bitte beachten: die oben aufgeführten Materialien oder andere auf Sonderwunsch geordnete Materialien können ausschließlich in ganzen Paletten abgegeben werden. Die Lieferung erfolgt innerhalb von drei Monaten ab Auftragsbestätigung und unserer Annahme.

Se informa que el suministro de los materiales indicados anteriormente o de otros materiales bajo pedido expreso, se podrá efectuar únicamente en palés completos y con entrega en un plazo de tres meses a partir de la confirmación del pedido y de la correspondiente aceptación por nuestra parte.

Уточняем, что поставка партий вышеуказанной или любой другой продукции осуществляется в виде заполненных контейнеров и в течении трех месяцев с момента подтверждения заказа со стороны заказчика и производителя.

請注意：上述材料，或者其他應特殊要求而提供的材料，都只能全盤提供，在我們確認訂單，並且接受訂單之日起的三個月之內交付。

SAFE SYSTEM

Classificazione resistenza allo scivolamento DIN EN 16165-ANNEX B (ex DIN 51130) . Slip resistance classification DIN EN 16165-ANNEX B (ex DIN 51130) . Klassifizierung der rutschfestigkeit DIN EN 16165-ANNEX B (ex DIN 51130) . Résistance au glissement DIN EN 16165-ANNEX B (ex DIN 51130) . Clasificación resistencia al deslizamiento DIN EN 16165-ANNEX B (ex DIN 51130) . Классификация сопротивления подскользыванию DIN EN 16165-ANNEX B (ex DIN 51130) . 防滑等级 DIN EN 16165-ANNEX B (ex DIN 51130)

COLLEZIONE COLLECTION KOLLEKTION COLLECTION COLECCIÓN КОЛЛЕКЦИЯ 系列	FINITURA FINISH OBERFLÄCHEN AUSFÜHRUNG FINITION ACABADO ОТДЕЛКА 饰面		COLLEZIONE COLLECTION KOLLEKTION COLLECTION COLECCIÓN КОЛЛЕКЦИЯ 系列	FINITURA FINISH OBERFLÄCHEN AUSFÜHRUNG FINITION ACABADO ОТДЕЛКА 饰面	
ELEMENTI TERRA PIETRA DI SCIARA	NATURALE	R10	SHIRE	NATURALE	R10
	NATURALE	R9		ANTISCIVOLO	R11
E-WOOD	ANTISCIVOLO	R11	URBAN ACTIVE	300x100 - 100x100	R9
	NATURALE	R9		120x60 - 60x60	R10
MADEIRA	ANTISCIVOLO	R11	WHOLE WOOD	NATURALE	R10
	ACTIVE	R9	WHOLE STONE	NATURALE	R10
PIETRA DI BASALTO	NATURALE	R9		ANTISCIVOLO	R11
	PIETRA DI BILBAO	ANTISCIVOLO	R11		
		NATURALE	R10		
	SOFT	R9			

R9 6° - 10°

R10 10° - 19°

R11 19° - 27°

N.B: I valori di resistenza allo scivolamento, coefficiente di attrito statico o dinamico, riportati sul catalogo e nella tabella Safe System sono da ritenersi puramente indicativi e non vincolanti. Ogni eventuale specifica necessità dovrà essere da noi confermata al momento dell'ordine e comunque sempre prima della posa. N.B: Slip resistance values, coefficient of static or dynamic friction, in the catalog and in the Safe System Table are purely indicative and not binding. Any specific requirements must be confirmed by us at the time of ordering and in any case before installation. ANM.: Die Werte für die Rutschfestigkeit, also des statischen oder dynamischen Reibungskoeffizienten, die im Katalog oder in der Tabelle Safe System aufgeführt sind, sind als unverbindliche Richtwerte anzusehen. Alle spezifischen Anforderungen müssen von uns bei der Bestellung und in jedem Fall vor der Verlegung immer bestätigt werden. N.B: Les valeurs de résistance au glissement, le coefficient de frottement statique ou dynamique, indiqués sur le catalogue et sur le tableau Safe System (Système de Sécurité) doivent être considérés comme purement indicatifs et ne sauraient engager notre responsabilité. Toutes les éventuelles spécifications nécessaires devront faire l'objet d'une confirmation de notre part au moment de la commande et en tout état de cause avant la pose. N.B.: Los valores de resistencia al deslizamiento y del coeficiente de fricción estático o dinámico que figuran en el catálogo y en la tabla Safe System (Sistema de Seguridad) son meramente informativos y no vinculantes. Cualquier requisito específico tendremos que confirmarlo al realizar el pedido y, en cualquier caso, antes de la colocación. Примечание: значения сопротивления подскользыванию, коэффициент статического или динамического трения в каталоге и в таблице безопасных систем являются исключительно ориентировочными и не имеют обязательной силы. Любые конкретные требования должны быть подтверждены нами во время заказа и в любом случае перед установкой. 备注: 目录和《安全系统》表中报告的防滑性, 静态或动态摩擦系数数值仅供参考且不具有约束力。任何特定需求必须在订购时由我们确认, 且必须在铺设之前确认。

Grado di variazione cromatica . Degree of colour change . Grad der farbabweichung
 Degre de variation chromatique . Grado de variación cromática
 Степень изменения цвета . 变色度

COLLEZIONE COLLECTION KOLLEKTION COLLECCIÓN КОЛЛЕКЦИЯ 系列			COLLEZIONE COLLECTION KOLLEKTION COLLECCIÓN КОЛЛЕКЦИЯ 系列			COLLEZIONE COLLECTION KOLLEKTION COLLECCIÓN КОЛЛЕКЦИЯ 系列		
ADAMAS	WALL	V1	E-WOOD	FLOOR	V2	SHIRE	FLOOR	V3
AURA	WALL	V2	FREEHAND	WALL	V3	SLIDE	WALL	V1
AVENUE XXL	WALL	V2	LOL	WALL	V1	URBAN ACTIVE	WALL	V3
	FLOOR	V2		WALL	V1		FLOOR	V3
BE IN	WALL	V2	LUCE	FLOOR	V1	WHEAT	WALL	V4
BELIKE	WALL	V3	MADEIRA	FLOOR	V2	WHOLE CHEVRON	FLOOR	V4
BLAST	WALL	V3	MAIOLICA	WALL	V2	WHOLE STONE	FLOOR	V2
BLAZE	WALL	V3	MAY	WALL	V3	WHOLE WOOD	FLOOR	V4
ELEMENTI	WALL ELEMENTI 7,5x30	V2	METAL XXL	WALL	V3			
	WALL LAVA - PIETRA DI SCIARA CARBONE 7,5x30 / 20x20	V4		FLOOR	V3			
	FLOOR ELEMENTI TERRA	V2	PIETRA DI BASALTO	FLOOR	V3			
	FLOOR ELEMENTI LAVA	V3	PIETRA DI BILBAO	FLOOR	V3			
	FLOOR ELEMENTI PIETRA DI SCIARA	V3	QUAYSIDE	WALL	V3			



V1 - LOW.

Prodotto monochromatico . Monochromatic product
 Produit monochromatique . Einfarbiges produkt
 Producto monocrómico . Одноцветный продукт
 单色产品



V2 - MODERATE.

Prodotto con leggera variazione cromatica . Product with light chromatic variation
 Produit à légère variation chromatique . Produkt mit leichter farbnuance
 Producto con una ligera variación cromática . Продукт с легкими изменениями оттенков
 轻微变色的产品



V3 - HIGH.

Prodotto con marcata variazione cromatica . Product with high shade chromatic variation
 Produit à variation chromatique accentuée . Produkt mit ausgeprägter farbnuance
 Producto con una marcada variación cromática . Продукт с выраженными изменениями цвета
 高度变色的产品



V4 - EXTREME.

Prodotto con forte variazione cromatica . Product with very high shade chromatic variation
 Produit à forte variation chromatique . Produkt mit starker farbnuance
 Producto con una fuerte variación cromática . Продукт с сильными изменениями цвета
 高度变色的产品

AD
Marketing Iris Ceramica
Creative Direction
Omniadvert
LCA204 - March 2023



IRIS CERAMICA
Via Ghiarola Nuova, 119 - Zona industriale 1
41042 Fiorano Modenese (MO) - Italy
Telefono +39 0536 862.111
info@irisceramica.com
irisceramica.com

GranitiFiandre SpA
Via Radici Nord, 112 - 42014 Castellarano (RE) Italy

A BRAND OF  **IRIS
CERAMICA
GROUP**

SEARCH "Iris Ceramica" ON YOUR APP STORE



Scarica l'app "Iris ceramica" in tutti i tuoi devices
Search "Iris ceramica" on your app store
www.irisceramica.com/pdfapp

FOLLOW "Iris Ceramica" SOCIAL NETWORKS



