

RITMATO 14 STANDARD - RO14S IDRAULICO

Calorifero ritmato a funzionamento idraulico in acciaio al carbonio



VERSIONE IDRAULICA STANDARD
(Attacchi OB1)

VERSIONE ATTACCHI POSTERIORI
(Attacchi B2R)

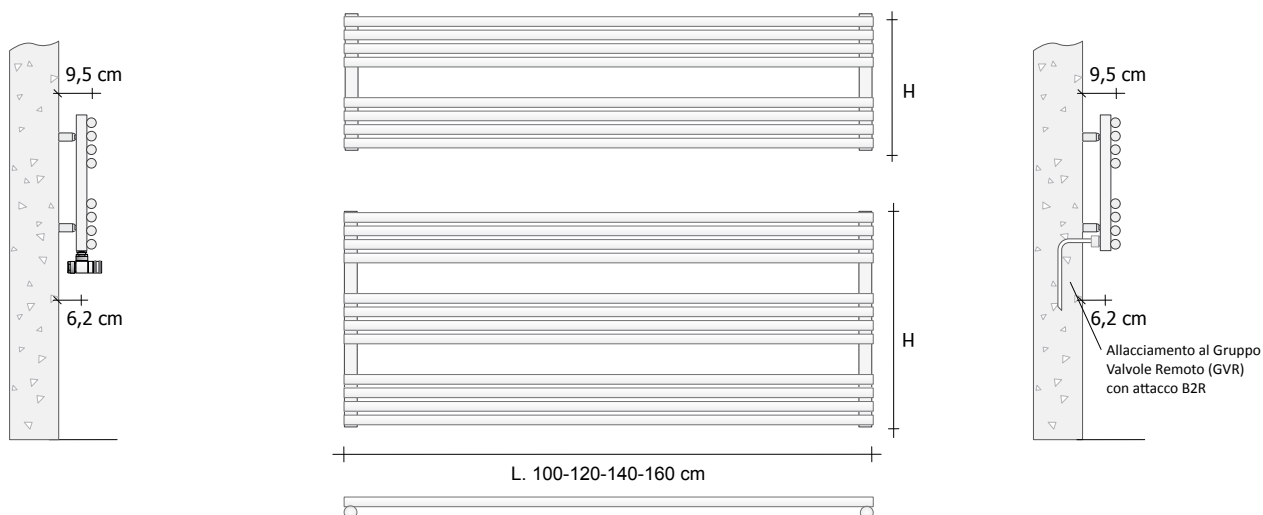

ATTACCHI Gli scaldasalviette vengono forniti di serie con attacchi "OB1".

Nel caso siano necessari attacchi diversi, questi devono essere tassativamente indicati nell'ordine. E' **IMPORTANTE** che gli attacchi degli scaldasalviette e dei caloriferi collegati allo stesso impianto abbiano tutti la stessa configurazione, diversamente potrebbero manifestarsi dei problemi di funzionamento.

Attacchi di serie

Fornito se non diversamente specificato nell'ordine

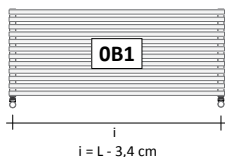

Attacchi a richiesta

Disponibile a richiesta **SENZA** supplemento di prezzo.

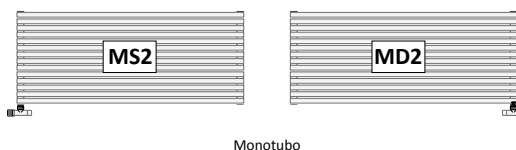

Attacchi speciali

Fornito a richiesta **CON** un supplemento di prezzo pari a

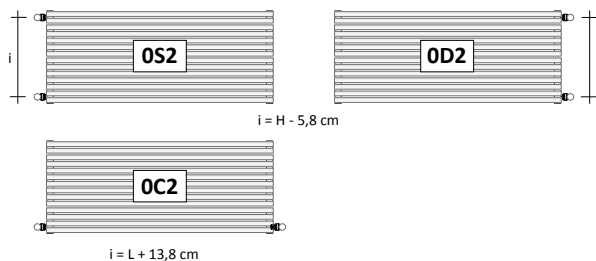

Attacchi su misura

Disponibile a richiesta **CON** un supplemento di prezzo pari a

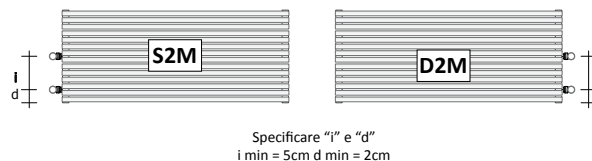

Codice del prodotto RO14S#1000150B1ST9010212

- RO14S#100015 Codice articolo riportato nella tabella prezzi
- OB1 Codice attacco vedi scheda tecnica
- ST Codice supporto Standard *
- 9010 Codice colore/finitura riportato nella TABELLA COLORI TUBES Ufficiale
- 212 Codice Ritmatura
- * per supporti speciali vedi pagina SUPPORTI A BANDIERA

SUPPLEMENTI COLORE

Finiture e Anodizzazioni vedi pag. 5 o la Tabella colori riportata alla fine del presente listino

RO14S#... standard idraulico

Modello	H (cm)	L (cm)	Interasse (cm)	Resa Termica in Watt				Prezzo Bianco std. Cat. C0 (€)	Prezzo Categoria C1/C2 (€)	Prezzo Categoria Cat. C3 (€)	Prezzo Cromato G0 (€)
				Versione COLORATA		Versione CROMATA					
				ΔT. 50°C	ΔT. 30°C	ΔT. 50°C	ΔT. 30°C				
RO14S#100015	37,0	100,0	96,6	397	207	366	191				
RO14S#100024	58,6	100,0	96,6	615	320	564	294				
RO14S#120015	37,0	120,0	116,6	476	248	438	228				
RO14S#120024	58,6	120,0	116,6	736	383	677	353				
RO14S#140015	37,0	140,0	136,6	556	290	511	266				
RO14S#140024	58,6	140,0	136,6	854	445	789	411				
RO14S#160015	37,0	160,0	156,6	635	331	584	304				
RO14S#160024	58,6	160,0	156,6	982	512	903	470				

Nella Versione Cromata il codice RO14S diventa RO14SG

RO14S#... idraulico con attacchi posteriori B2R

Modello	H (cm)	L (cm)	Interasse (cm)	Resa Termica in Watt				Prezzo Bianco std. Cat. C0 (€)	Prezzo Categoria C1/C2 (€)	Prezzo Categoria Cat. C3 (€)	Prezzo Cromato G0 (€)
				Versione COLORATA		Versione CROMATA					
				ΔT. 50°C	ΔT. 30°C	ΔT. 50°C	ΔT. 30°C				
RO14S#100015B2R	37,0	100,0	96,6	397	207	366	191				
RO14S#100024B2R	58,6	100,0	96,6	615	320	564	294				
RO14S#120015B2R	37,0	120,0	116,6	476	248	438	228				
RO14S#120024B2R	58,6	120,0	116,6	736	383	677	353				
RO14S#140015B2R	37,0	140,0	136,6	556	290	511	266				
RO14S#140024B2R	58,6	140,0	136,6	854	445	789	411				
RO14S#160015B2R	37,0	160,0	156,6	635	331	584	304				
RO14S#160024B2R	58,6	160,0	156,6	982	512	903	470				

Nella Versione Cromata il codice RO14S diventa RO14SG

Valvole Termostattabili Standard - Z1TLNR -

Per maggiori informazioni in merito alla scelta delle valvole vedi pag. 310

	Codice	Descrizione	Finiture	Prezzo (€)
	Z1TLNR#ANR12...	Coppia Valvola + Detentore da 1/2" Angolo Rame e/o Multistrato da 1/2"	Bianco Standard Colore C1/C2/C3	
	2 x Z1RAC#R12CRO	Coppia raccordi tenuta rame da 12 mm	Cromo Lucido	
	ZRCF3#9010	Kit rosetta copri foro per Scaldasalviette	Bianco standard	

Gruppo Valvole Remoto - GVR

Per maggiori informazioni in merito alla scelta delle valvole vedi pag. 310

	Codice	Descrizione	Finiture	Prezzo (€)
	GVR#1	Gruppo valvola Termostattabile e detentore INCASSO a collegamento REMOTO	Cromata	
	GVRTG#1...	Gruppo valvola Termostatica e detentore INCASSO a collegamento REMOTO*	Galvanica	
	GVR#1...	Gruppo valvola Termostattabile e detentore INCASSO a collegamento REMOTO	Colorata	
GVRTC#1...	Gruppo valvola Termostatica e detentore INCASSO a collegamento REMOTO*	Colorata		
Finiture Galvaniche: Vedere tabella finiture speciali Tubes Finiture Colorate: Vedere mazzetta colori Tubes categoria C0, C1, C2 e C3 * Il prezzo non comprende il costo della testina termostatica (vedi pag. 320)				



VERSIONE IDRAULICA STANDARD
(Attacchi OB1)



VERSIONE ATTACCHI POSTERIORI
(Attacchi B2R)

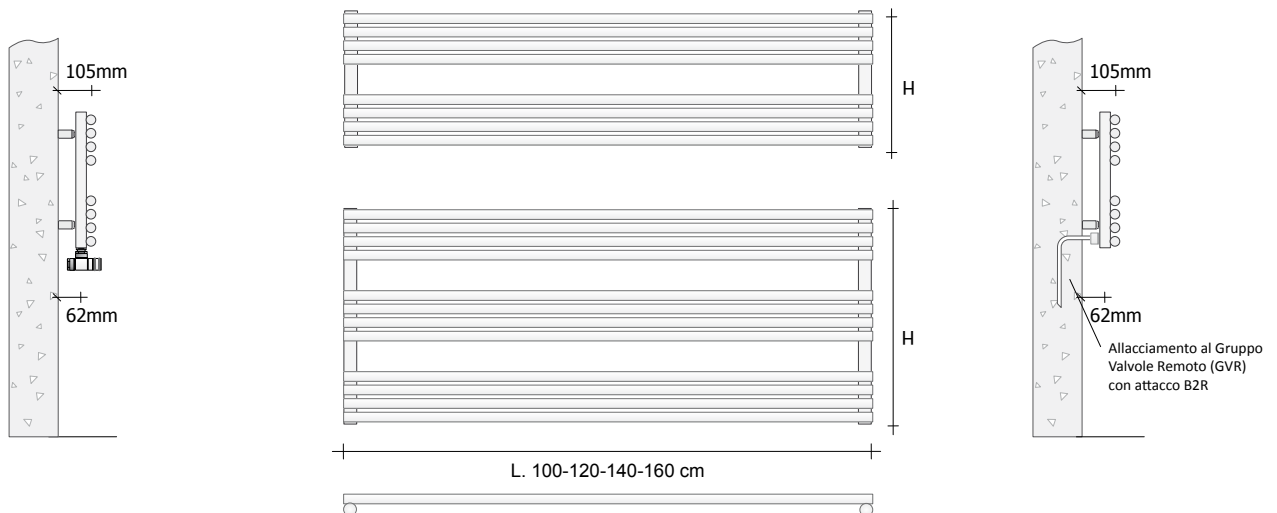

ATTACCHI Gli scaldasalviette vengono forniti di serie con attacchi "OB1"

Nel caso siano necessari attacchi diversi, questi devono essere tassativamente indicati nell'ordine. E' **IMPORTANTE** che gli attacchi degli scaldasalviette e dei caloriferi collegati allo stesso impianto abbiano tutti la stessa configurazione, diversamente potrebbero manifestarsi dei problemi di funzionamento.

Attacchi di serie

Fornito se non diversamente specificato nell'ordine

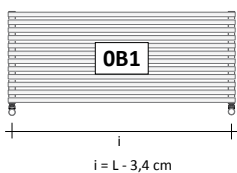

Attacchi a richiesta

Disponibile a richiesta **SENZA** supplemento di prezzo.

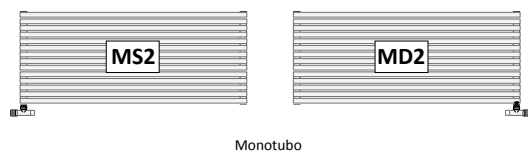

Attacchi speciali

Fornito a richiesta **CON** un supplemento di prezzo pari a

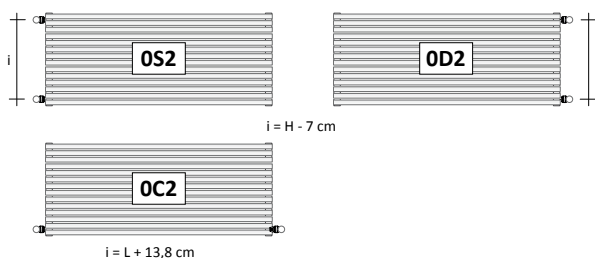

Attacchi su misura

Disponibile a richiesta **CON** un supplemento di prezzo pari a

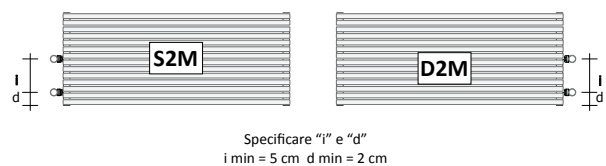

Codice del prodotto **RO25S#1000100B1ST9010152**

RO25S#100010 Codice articolo riportato nella tabella prezzi
 OB1 Codice attacco vedi scheda tecnica
 ST Codice supporto Standard *
 9010 Codice colore/finitura riportato nella TABELLA COLORI TUBES Ufficiale
 152 Codice Ritmatura
 * per supporti speciali vedi pagina SUPPORTI A BANDIERA

SUPPLEMENTI COLORE

Finiture e Anodizzazioni vedi pag. 5 o la Tabella colori riportata alla fine del presente listino

RO25S#... standard idraulico

Modello	H (cm)	L (cm)	Interasse (cm)	Resa Termica in Watt Versione COLORATA		Prezzo Bianco std. Cat. C0 (€)	Prezzo Categoria C1/C2 (€)	Prezzo Categoria Cat. C3 (€)
				ΔT. 50°C	ΔT. 30°C			
RO25S#100010	35,5	100,0	96,6	426	221			
RO25S#100016	56,5	100,0	96,6	642	333			
RO25S#120010	35,5	120,0	116,6	512	265			
RO25S#120016	56,5	120,0	116,6	771	399			
RO25S#140010	35,5	140,0	136,6	597	309			
RO25S#140016	56,5	140,0	136,6	899	466			
RO25S#160010	35,5	160,0	156,6	682	353			
RO25S#160016	56,5	160,0	156,6	1027	532			

Modello	H (cm)	L (cm)	Interasse (cm)	Resa Termica in Watt Versione COLORATA		Prezzo Bianco std. Cat. C0 (€)	Prezzo Categoria C1/C2 (€)	Prezzo Categoria Cat. C3 (€)
				ΔT. 50°C	ΔT. 30°C			
RO25S#100010B2R	35,5	100,0	96,6	426	221			
RO25S#100016B2R	56,5	100,0	96,6	642	333			
RO25S#120010B2R	35,5	120,0	116,6	512	265			
RO25S#120016B2R	56,5	120,0	116,6	771	399			
RO25S#140010B2R	35,5	140,0	136,6	597	309			
RO25S#140016B2R	56,5	140,0	136,6	899	466			
RO25S#160010B2R	35,5	160,0	156,6	682	353			
RO25S#160016B2R	56,5	160,0	156,6	1027	532			

Valvole Termostatzabili Standard - Z1TLNR -

Per maggiori informazioni in merito alla scelta delle valvole vedi pag. 310

	Codice	Descrizione	Finiture	Prezzo (€)
	Z1TLNR#ANR12...	Coppia Valvola + Detentore da 1/2" Angolo Rame e/o Multistrato da 1/2"	Bianco Standard Colore C1/C2/C3	
	Z1KITRAC#001	KIT Raccordi 6 pz: - 2x Z1RAC#R12CRO - 2x Z1RAC#R14CRO - 2x Z1AC#M03CRO	Cromo Lucido	
	Z1KITRAC#002	KIT Raccordi 8 pz: - 2x Z1RAC#R12CRO - 2x Z1RAC#R14CRO - 2x Z1RAC#M03CRO - 2x Z1RAC#M01CRO	Cromo Lucido	

Gruppo Valvole Remoto - GVR

Per maggiori informazioni in merito alla scelta delle valvole vedi pag. 310

	Codice	Descrizione	Finiture	Prezzo (€)
	GVR#1	Gruppo valvola Termostatzabile e detentore INCASSO a collegamento REMOTO	Cromata	
	GVRTG#1...	Gruppo valvola Termostatica e detentore INCASSO a collegamento REMOTO*	Galvanica	
	GVRC#1...	Gruppo valvola Termostatzabile e detentore INCASSO a collegamento REMOTO	Colorata	
GVRTC#1...	Gruppo valvola Termostatica e detentore INCASSO a collegamento REMOTO*	Colorata		
Finiture Galvaniche: Vedere tabella finiture speciali Tubes Finiture Colorate: Vedere mazzetta colori Tubes categoria C0, C1, C2 e C3 * Il prezzo non comprende il costo della testina termostatica (vedi pag. 320)				



VERSIONE IDRAULICA STANDARD
(Attacchi OB1)

VERSIONE ATTACCHI POSTERIORI
(Attacchi B2R)

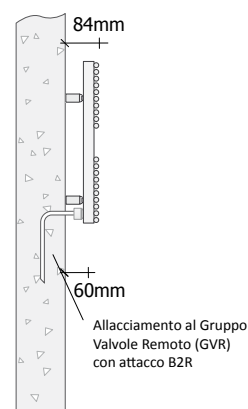
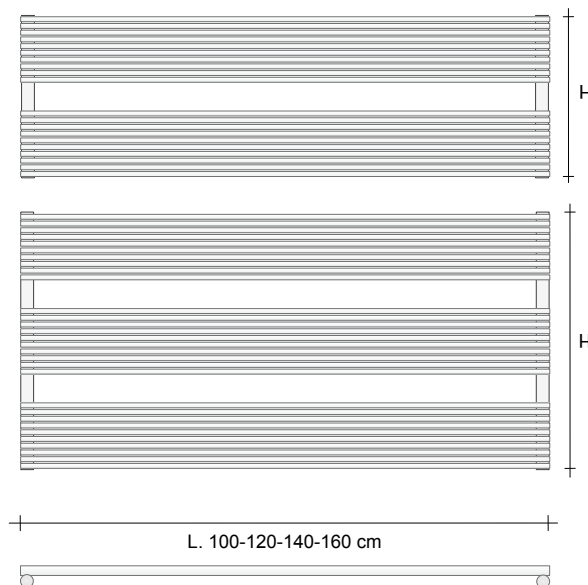
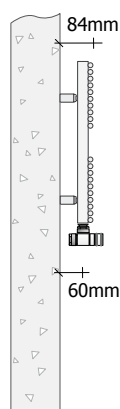

ATTACCHI Gli scaldasalviette vengono forniti di serie con attacchi "OB1"

Nel caso siano necessari attacchi diversi, questi devono essere tassativamente indicati nell'ordine. E' **IMPORTANTE** che gli attacchi degli scaldasalviette e dei caloriferi collegati allo stesso impianto abbiano tutti la stessa configurazione, diversamente potrebbero manifestarsi dei problemi di funzionamento.

Attacchi di serie

Fornito se non diversamente specificato nell'ordine

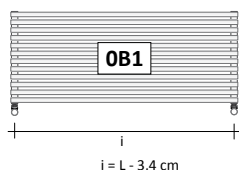

Attacchi a richiesta

Disponibile a richiesta **SENZA** supplemento di prezzo.

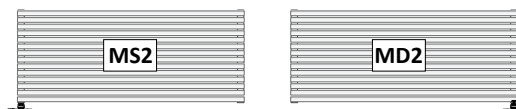

Monotubo

Attacchi speciali

Fornito a richiesta **CON** un supplemento di prezzo pari a

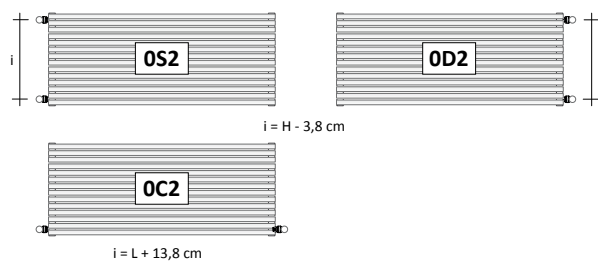

Attacchi su misura

Disponibile a richiesta **CON** un supplemento di prezzo pari a

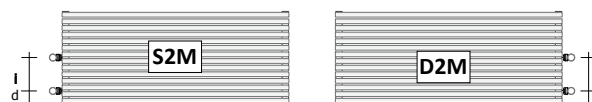

Specificare "i" e "d"
i min = 5 cm d min = 2 cm

Compilazione Codice **RO10S#100024 OB1 ST 9010 046**

RO10S#100024 Codice Modello, vedi listino prezzi.
 OB1 Codice attacco, vedi tipologia attacchi.
 * per supporti speciali vedi pagina SUPPORTI A BANDIERA

SUPPLEMENTI COLORE

Finiture e Anodizzazioni vedi pag. 5 o la Tabella colori riportata alla fine del presente listino

RO10S#... standard idraulico

Modello	H (cm)	L (cm)	Interasse (cm)	Resa Termica in Watt				Prezzo Bianco std. Cat. C0 (€)	Prezzo Categoria C1/C2 (€)	Prezzo Categoria Cat. C3 (€)	Prezzo Cromato G0 (€)
				Versione COLORATA		Versione CROMATA					
				ΔT. 50°C	ΔT. 30°C	ΔT. 50°C	ΔT. 30°C				
RO10S#100024	36,9	100,0	96,6	517	277	413	221				
RO10S#100038	57,9	100,0	96,6	768	387	579	310				
RO10S#120024	36,9	120,0	116,6	620	405	615	324				
RO10S#120038	57,9	120,0	116,6	922	566	860	453				
RO10S#140024	36,9	140,0	136,6	723	332	496	266				
RO10S#140038	57,9	140,0	136,6	1075	443	661	354				
RO10S#160024	36,9	160,0	156,6	827	486	737	388				
RO10S#160038	57,9	160,0	156,6	1229	647	983	518				

RO10S#... idraulico con attacchi posteriori B2R

Modello	H (cm)	L (cm)	Interasse (cm)	Resa Termica in Watt				Prezzo Bianco std. Cat. C0 (€)	Prezzo Categoria C1/C2 (€)	Prezzo Categoria Cat. C3 (€)	Prezzo Cromato G0 (€)
				Versione COLORATA		Versione CROMATA					
				ΔT. 50°C	ΔT. 30°C	ΔT. 50°C	ΔT. 30°C				
RO10S#100024B2R	36,9	100,0	96,6	517	277	413	221				
RO10S#100038B2R	57,9	100,0	96,6	768	387	579	310				
RO10S#120024B2R	36,9	120,0	116,6	620	405	615	324				
RO10S#120038B2R	57,9	120,0	116,6	922	566	860	453				
RO10S#140024B2R	36,9	140,0	136,6	723	332	496	266				
RO10S#140038B2R	57,9	140,0	136,6	1075	443	661	354				
RO10S#160024B2R	36,9	160,0	156,6	827	486	737	388				
RO10S#160038B2R	57,9	160,0	156,6	1229	647	983	518				

Valvole Termostatzabili Standard - Z1TLNR -

Per maggiori informazioni in merito alla scelta delle valvole vedi pag. 310

	Codice	Descrizione	Finiture	Prezzo (€)
		Z1TLNR#ANR12...	Coppia Valvola + Detentore da 1/2" Angolo Rame e/o Multistrato da 1/2"	Bianco Standard Colore C1/C2/C3
	Z1TLNRG#ANR12..	Coppia Valvola + Detentore da 1/2" Angolo Rame e/o Multistrato da 1/2"	Cromo Lucido	
	Z1KITRAC#001	KIT Raccordi di tenuta per Coppia Valvole 6 pz - 2x Z1RAC#R12CRO O'Ring impianto rame da 12 mm - 2x Z1RAC#R14CRO O'Ring impianto rame da 14 mm - 2x Z1AC#M03CRO Multistrato 24x19x11,5/12-16x2/2,25 mm	Cromo Lucido	
	ZRCF3#9010	Kit rosetta copri foro per Scaldasalviette	Bianco standard	
	ZRCF3G#CRO	Kit rosetta copri foro per Scaldasalviette	Cromo Lucido	

Gruppo Valvole Remoto - GVR

Per maggiori informazioni in merito alla scelta delle valvole vedi pag. 310

	Codice	Descrizione	Finiture	Prezzo (€)
		GVR#1	Gruppo valvola Termostatzabile e detentore INCASSO a collegamento REMOTO	Cromata
	GVRTG#1...	Gruppo valvola Termostatica e detentore INCASSO a collegamento REMOTO*	Galvanica	
	GVR#1...	Gruppo valvola Termostatzabile e detentore INCASSO a collegamento REMOTO	Colorata	
	GVRTC#1...	Gruppo valvola Termostatica e detentore INCASSO a collegamento REMOTO*	Colorata	
Finiture Galvaniche: Vedere tabella finiture speciali Tubes Finiture Colorate: Vedere mazzetta colori Tubes categoria C0, C1, C2 e C3 * Il prezzo non comprende il costo della testina termostatica (vedi pag. 320)				



VERSIONE IDRAULICA STANDARD
(Attacchi OB1)



VERSIONE ATTACCHI POSTERIORI
(Attacchi B2R)

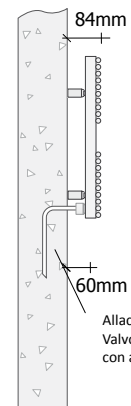
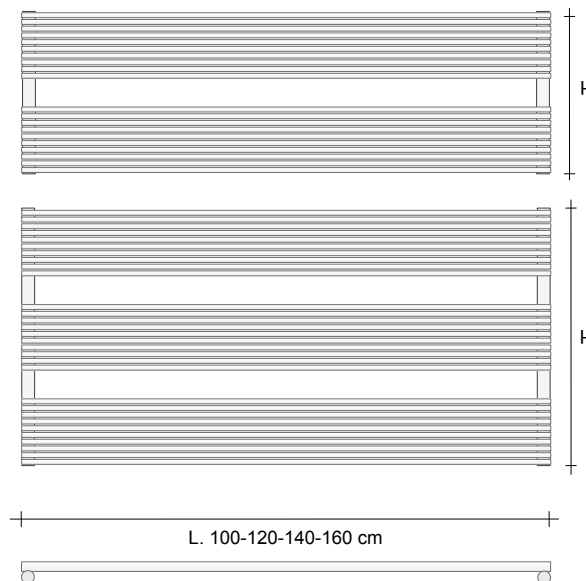
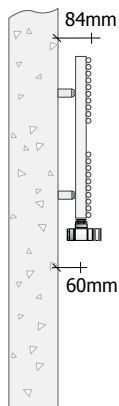

Allacciamento al Gruppo Valvole Remoto (GVR) con attacco B2R

ATTACCHI Gli scaldasalviette vengono forniti di serie con attacchi "OB1".

Nel caso siano necessari attacchi diversi, questi devono essere tassativamente indicati nell'ordine. E' **IMPORTANTE** che gli attacchi degli scaldasalviette e dei caloriferi collegati allo stesso impianto abbiano tutti la stessa configurazione, diversamente potrebbero manifestarsi dei problemi di funzionamento.

Attacchi di serie

Fornito se non diversamente specificato nell'ordine

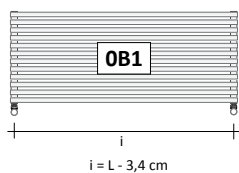

Attacchi a richiesta

Disponibile a richiesta **SENZA** supplemento di prezzo.

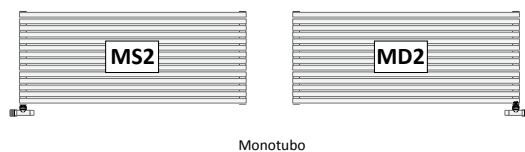

Attacchi speciali

Fornito a richiesta **CON** un supplemento di prezzo pari a

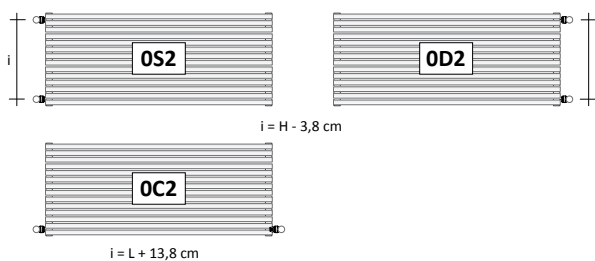

Attacchi su misura

Disponibile a richiesta **CON** un supplemento di prezzo pari a

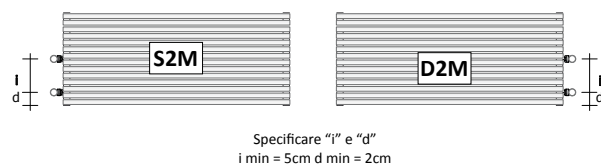

Specificare "i" e "d"
i min = 5cm d min = 2cm

Codice del prodotto **RXO10S#1000240B1STSPA006**

RXO10S#100024 Codice articolo riportato nella tabella prezzi
 OB1 Codice attacco vedi scheda tecnica
 ST Codice supporto Standard *

RXO10S#... standard idraulico

Modello	H (cm)	L (cm)	Interasse (cm)	Resa Termica in Watt Versione INOX spazzolato		Prezzo Inox (€)
				ΔT. 50°C	ΔT. 30°C	
RXO10S#100024	36,9	100,0	96,6	348	186	
RXO10S#100038	57,9	100,0	96,6	537	261	
RXO10S#120024	36,9	120,0	116,6	417	283	
RXO10S#120038	57,9	120,0	116,6	645	396	
RXO10S#140024	36,9	140,0	136,6	487	224	
RXO10S#140038	57,9	140,0	136,6	752	299	
RXO10S#160024	36,9	160,0	156,6	557	340	
RXO10S#160038	57,9	160,0	156,6	859	452	

RXO10S#... idraulico con attacchi posteriori B2R

Modello	H (cm)	L (cm)	Interasse (cm)	Resa Termica in Watt Versione INOX spazzolato		Prezzo Inox (€)
				ΔT. 50°C	ΔT. 30°C	
RXO10S#100024B2R	36,9	100,0	96,6	348	186	
RXO10S#100038B2R	57,9	100,0	96,6	537	261	
RXO10S#120024B2R	36,9	120,0	116,6	417	283	
RXO10S#120038B2R	57,9	120,0	116,6	645	396	
RXO10S#140024B2R	36,9	140,0	136,6	487	224	
RXO10S#140038B2R	57,9	140,0	136,6	752	299	
RXO10S#160024B2R	36,9	160,0	156,6	557	340	
RXO10S#160038B2R	57,9	160,0	156,6	859	452	

Valvole Termostattizzabili Standard - Z1TMNR -

Per maggiori informazioni in merito alla scelta delle valvole vedi pag. 310

	Codice	Descrizione	Finiture	Prezzo (€)
	Z1TCXNR#ANR12...	Coppia Valvola termostatica + Detentore INOX Angolo Rame e/o Multistrato	Inox Spazzolato	
	Z1TMNR#ANR12SPA	Coppia Valvola MANUALE + Detentore INOX Angolo Rame e/o Multistrato	Inox Spazzolato	
	2 x Z1RACX#M03SPA	Raccordi di tenuta INOX per Multistrato MM24x19x12 - 16x2	Spazzolato	

Gruppo Valvole Remoto - GVR

Per maggiori informazioni in merito alla scelta delle valvole vedi pag. 310

	Codice	Descrizione	Finiture	Prezzo (€)
	GVRG#1...	Gruppo valvola Termostattizzabile e detentore INCASSO a collegamento REMOTO	Nichel Spazzolato	
GVRTG#1...	Gruppo valvola Termostatica* e detentore INCASSO a collegamento REMOTO			

* Il prezzo NON comprende il costo della Testina Termostatica (vedi pag. 320)



VERSIONE IDRAULICA STANDARD
(Attacchi OB1)



VERSIONE IDRAULICA STANDARD
(Attacchi B2R)

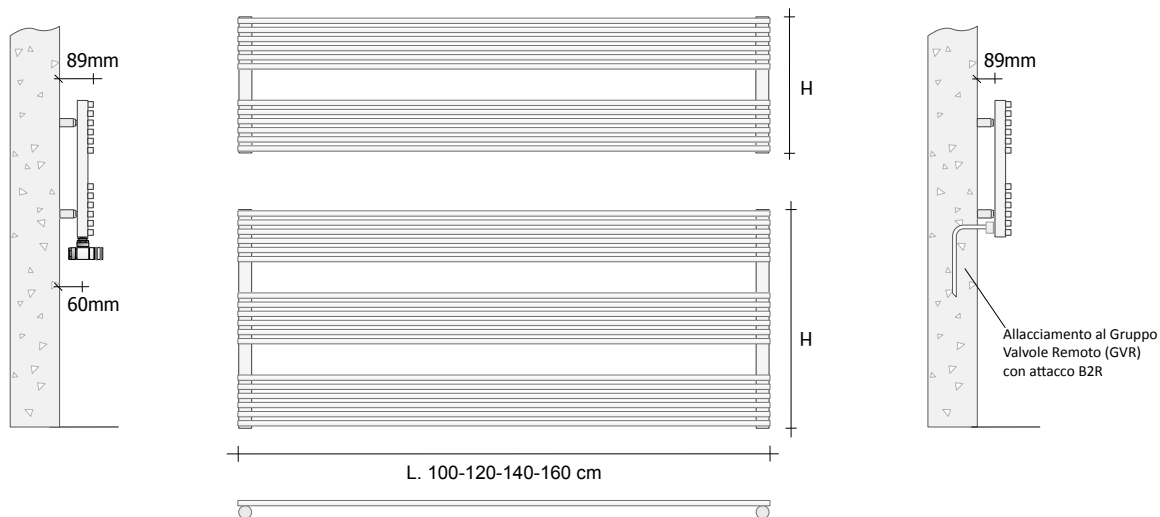

ATTACCHI Gli scaldasalviette vengono forniti di serie con attacchi "OB1"

Nel caso siano necessari attacchi diversi, questi devono essere tassativamente indicati nell'ordine. E' **IMPORTANTE** che gli attacchi degli scaldasalviette e dei caloriferi collegati allo stesso impianto abbiano tutti la stessa configurazione, diversamente potrebbero manifestarsi dei problemi di funzionamento.

Attacchi di serie

Fornito se non diversamente specificato nell'ordine

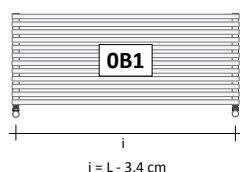

Attacchi a richiesta

Disponibile a richiesta **SENZA** supplemento di prezzo.

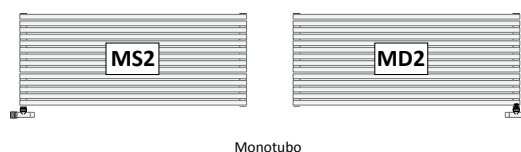

Attacchi speciali

Fornito a richiesta **CON** un supplemento di prezzo pari a

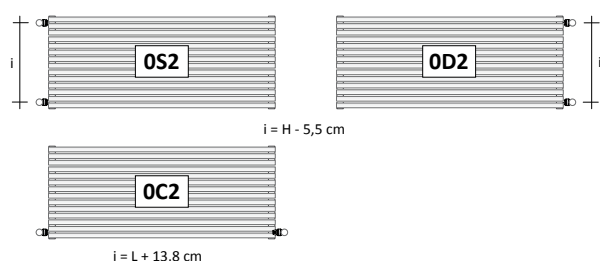

Attacchi su misura

Disponibile a richiesta **CON** un supplemento di prezzo pari a

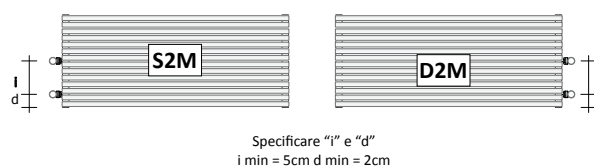

Codice del prodotto **RK015S#1000150B1ST9010212**

RK015S#100015 Codice articolo riportato nella tabella prezzi
 OB1 Codice attacco vedi scheda tecnica
 ST Codice supporto Standard *

SUPPLEMENTI COLORE

Finiture e Anodizzazioni vedi pag. 5 o la Tabella colori riportata alla fine del presente listino

RK015S#... standard idraulico

Modello	H (cm)	L (cm)	Interasse (cm)	Resa Termica in Watt				Prezzo Bianco std. Cat. C0 (€)	Prezzo Categoria C1/C2 (€)	Prezzo Categoria Cat. C3 (€)	Prezzo Cromato G0 (€)
				Versione COLORATA ΔT. 50°C	ΔT. 30°C	Versione CROMATA ΔT. 50°C	ΔT. 30°C				
RK015S#100015	37,9	100,0	96,6	502	266	452	239				
RK015S#100024	60,4	100,0	96,6	754	400	679	360				
RK015S#120015	37,9	120,0	116,6	603	319	543	288				
RK015S#120024	60,4	120,0	116,6	904	479	814	432				
RK015S#140015	37,9	140,0	136,6	703	372	633	335				
RK015S#140024	60,4	140,0	136,6	1055	560	950	504				
RK015S#160015	37,9	160,0	156,6	804	426	724	383				
RK015S#160024	60,4	160,0	156,6	1206	640	1085	575				

Nella Versione Cromata il codice RK015S diventa RK015SG

RK015S#... idraulico con attacchi posteriori B2R

Modello	H (cm)	L (cm)	Interasse (cm)	Resa Termica in Watt				Prezzo Bianco std. Cat. C0 (€)	Prezzo Categoria C1/C2 (€)	Prezzo Categoria Cat. C3 (€)	Prezzo Cromato G0 (€)
				Versione COLORATA ΔT. 50°C	ΔT. 30°C	Versione CROMATA ΔT. 50°C	ΔT. 30°C				
RK015S#100015B2R	37,9	100,0	96,6	502	266	452	239				
RK015S#100024B2R	60,4	100,0	96,6	754	400	679	360				
RK015S#120015B2R	37,9	120,0	116,6	603	319	543	288				
RK015S#120024B2R	60,4	120,0	116,6	904	479	814	432				
RK015S#140015B2R	37,9	140,0	136,6	703	372	633	335				
RK015S#140024B2R	60,4	140,0	136,6	1055	560	950	504				
RK015S#160015B2R	37,9	160,0	156,6	804	426	724	383				
RK015S#160024B2R	60,4	160,0	156,6	1206	640	1085	575				

Nella Versione Cromata il codice RK015S diventa RK015SG

Valvole Termostattizzabili Standard - Z1TLNR -

Per maggiori informazioni in merito alla scelta delle valvole vedi pag. 310

	Codice	Descrizione	Finiture	Prezzo (€)
		Z1TLNR#ANR12...	Coppia Valvola + Detentore da 1/2" Angolo Rame e/o Multistrato da 1/2"	Bianco Standard Colore C1/C2/C3
	Z1KITRAC#001	KIT Raccordi 6 pz: - 2x Z1RAC#R12CRO - 2x Z1RAC#R14CRO - 2x Z1AC#M03CRO	Cromo Lucido	
	Z1KITRAC#002	KIT Raccordi 8 pz: - 2x Z1RAC#R12CRO - 2x Z1RAC#R14CRO - 2x Z1RAC#M03CRO - 2x Z1RAC#M01CRO	Cromo Lucido	

Gruppo Valvole Remoto - GVR

Per maggiori informazioni in merito alla scelta delle valvole vedi pag. 310

	Codice	Descrizione	Finiture	Prezzo (€)
		GVR#1	Gruppo valvola Termostattizzabile e detentore INCASSO a collegamento REMOTO	Cromata
	GVRTG#1...	Gruppo valvola Termostatica e detentore INCASSO a collegamento REMOTO*	Galvanica	
	GVRC#1...	Gruppo valvola Termostattizzabile e detentore INCASSO a collegamento REMOTO	Colorata	
	GVRTC#1...	Gruppo valvola Termostatica e detentore INCASSO a collegamento REMOTO*	Colorata	

Finiture Galvaniche: Vedere tabella finiture speciali Tubes
 Finiture Colorate: Vedere mazzetta colori Tubes categoria C0, C1, C2 e C3
 * Il prezzo non comprende il costo della testina termostatica (vedi pag. 320)

RITMATO SU MISURA RO14 - RO14D

Calorifero a funzionamento idraulico in acciaio al carbonio



Ritmato SU MISURA - RO14

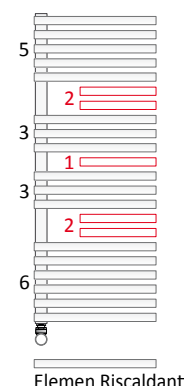
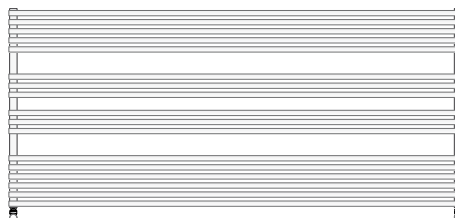

Elemen Riscaldanti

Spazio vuoto corrispondente ad un elemento mancante

Il modello RITMATO SU MISURA ha la particolarità di avere degli spazi vuoti a seconda delle esigenze del cliente, ossia è realizzato su disegno, per meglio capire come eseguire l'ordine corretto facciamo riferimento al dettaglio «A» a lato.

RITMATO RO14 Larghezza 180 cm

Ritmatura 5-2-3-1-3-2-6

Ossia, a partire dall'alto verso il basso:

- Prima fascia 5 elementi scaldanti
- Spazio vuoto 2 ossia due elementi in meno
- Prima fascia 3 elementi scaldanti
- Spazio vuoto 1 ossia un elemento in meno
- Prima fascia 3 elementi scaldanti
- Spazio vuoto 2 ossia due elementi in meno

In base alla ritmatura scelta le caratteristiche tecniche e di prezzo le troviamo nella tabella prezzi del modello CO14 singolo per il RO14 mentre per la versione doppia RO14D consultare la scheda del CO14D. Verificando la tabella corrispondente avremmo:

Altezza $5+2+3+1+3+2+5=21$ =53,8 cm

Resa termica 1350 Wa DT50°C

RITMATO SU MISURA RO25 - RO25D

Calorifero a funzionamento idraulico in acciaio al carbonio



Ritmato SU MISURA - RO25

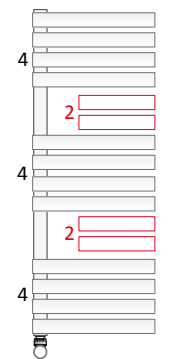
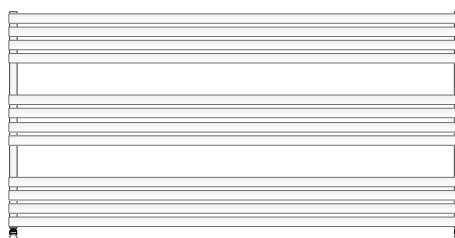

Elemen Riscaldanti

Spazio vuoto corrispondente ad un elemento mancante

Il modello RITMATO SU MISURA ha la particolarità di avere degli spazi vuoti a seconda delle esigenze del cliente, ossia è realizzato su disegno, per meglio capire come eseguire l'ordine corretto facciamo riferimento al dettaglio «A» a lato. La ritmatura NON può essere irregolare ma solamente costante.

RITMATO RO25 Larghezza 150 cm

Ritmatura 4-2-4-2-4 (ritmatura costante)

Ossia, a partire dall'alto verso il basso:

- Prima fascia 4 elementi scaldanti
- Spazio vuoto 2 ossia due elementi in meno
- Prima fascia 4 elementi scaldanti
- Spazio vuoto 2 ossia due elementi in meno
- Prima fascia 4 elementi scaldanti

In base alla ritmatura scelta le caratteristiche tecniche e di prezzo le troviamo nella tabella prezzi del modello CO25 singolo per il RO25 mentre per la versione doppia RO25D consultare la scheda del CO25D. Verificando la tabella corrispondente avremmo:

Altezza $4+2+4+2+4=16$

Resa termica 1281 Wa DT50°C

Ritmato SU MISURA - RO14

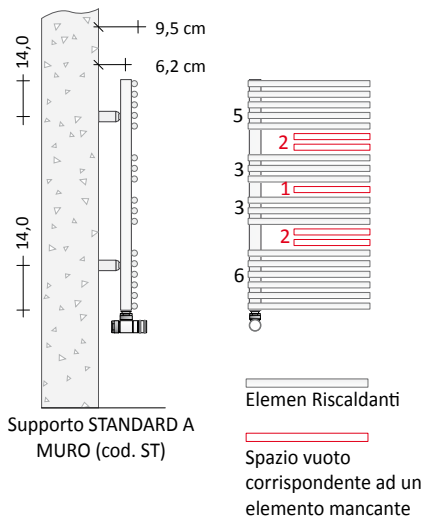

Ritmato SU MISURA - RO25

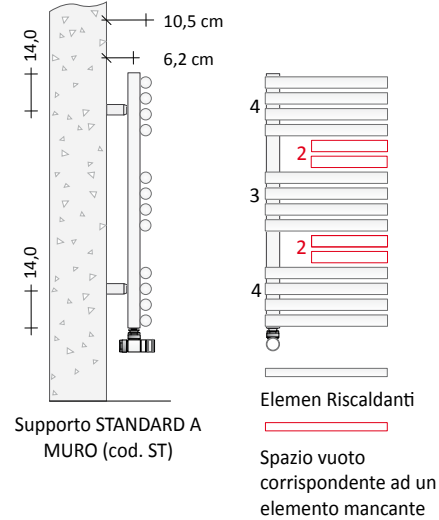

ATTACCHI I Caloriferi Orizzontali vengono forniti di serie con attacchi "OB1"

Nel caso siano necessari attacchi diversi, questi devono essere tassativamente indicati nell'ordine. E' IMPORTANTE che gli attacchi dei caloriferi collegati allo stesso impianto abbiano tutti la stessa configurazione, diversamente potrebbero manifestarsi dei problemi di funzionamento.

Attacchi di serie

Fornito se non diversamente specificato nell'ordine.

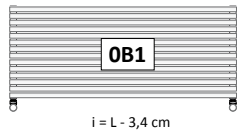

Attacchi speciali

Fornito a richiesta CON un supplemento di prezzo pari a

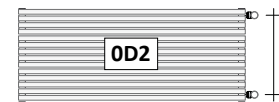
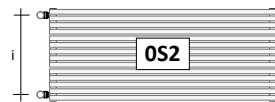
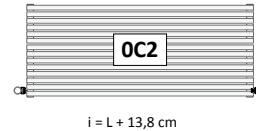

RO14/RO14D $i = H - 5,8 \text{ cm}$
RO25/RO25D $i = H - 7,0 \text{ cm}$

Attacchi a richiesta

Attacco disponibile a richiesta SENZA supplemento di prezzo.

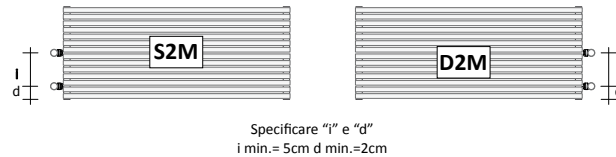
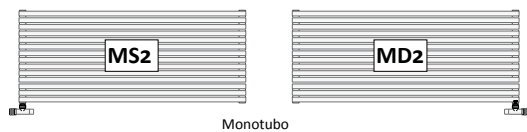

Valvole Termostattabili Standard - Z1TLNR -

Per maggiori informazioni in merito alla scelta delle valvole vedi pag. 310

	Codice	Descrizione	Finiture	*Prezzo (€)
	Z1TLNR#ANR12...	Coppia Valvola + Detentore da 1/2" Angolo Rame e/o Multistrato da 1/2"	Bianco Standard Colore C1/C2/C3	
	Z1KITRAC#001	KIT Raccordi 6 pz: - 2x Z1RAC#R12CRO - 2x Z1RAC#R14CRO - 2x Z1AC#M03CRO	Cromo Lucido	
	Z1KITRAC#002	KIT Raccordi 8 pz: - 2x Z1RAC#R12CRO - 2x Z1RAC#R14CRO - 2x Z1RAC#M03CRO - 2x Z1RAC#M01CRO	Cromo Lucido	

Per le versioni in finitura Colorata diversa dal Bianco vedere pag. 314, 315, 316, 317, 318.



Ritmato KUBIK elettrico - RKO15SE..

Tutti i termostati di cui si fa riferimento nei seguenti articoli sono a Normativa ECodesign.

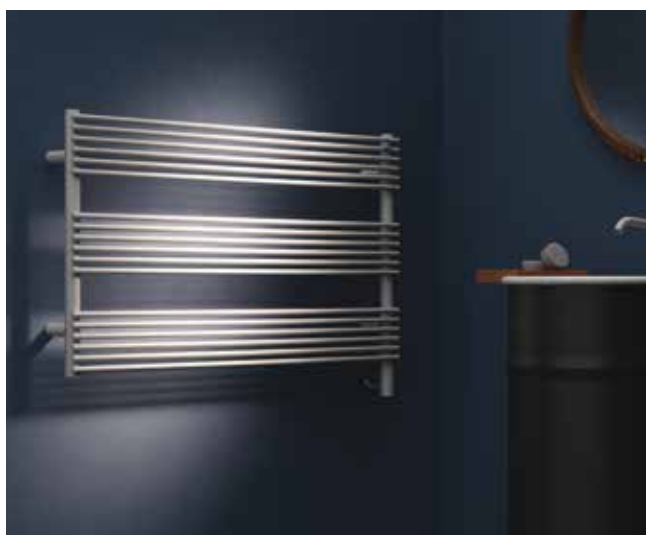
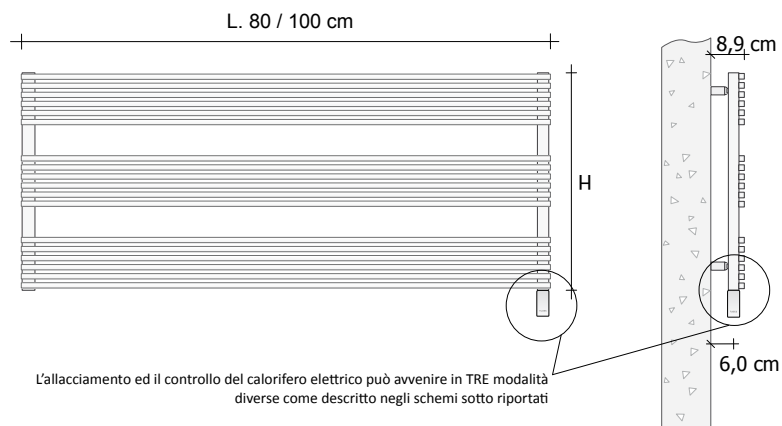

Ritmato 14 elettrico -RO14SE..

Tutti i termostati di cui si fa riferimento nei seguenti articoli sono a Normativa ECodesign.

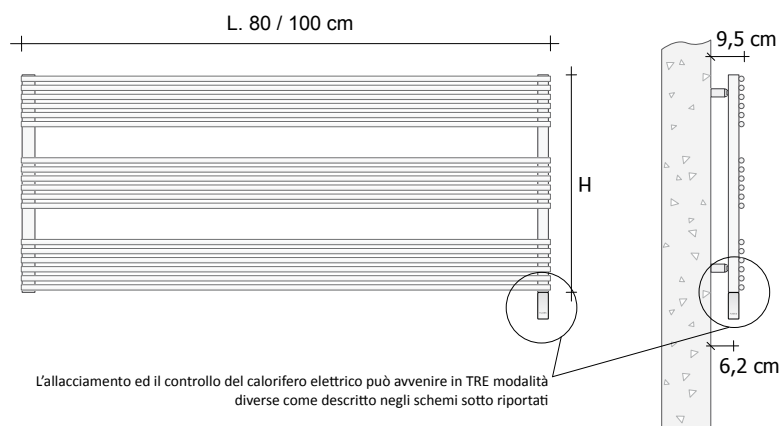

Ritmato 25 elettrico - RO25SE..

Tutti i termostati di cui si fa riferimento nei seguenti articoli sono a Normativa ECodesign.

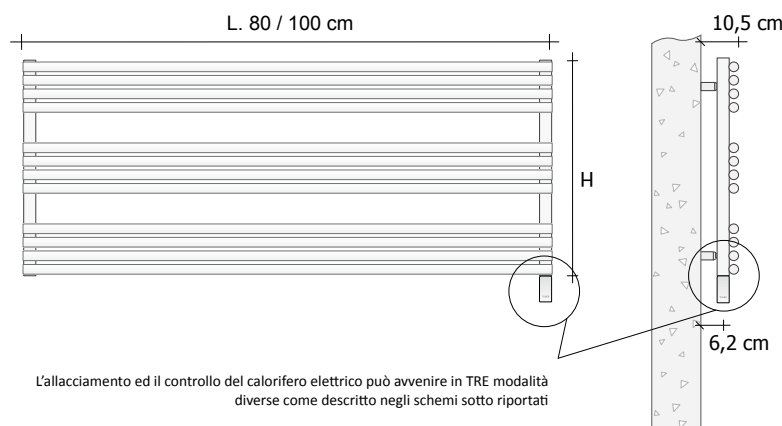

Modalità di allacciamento e controllo del calorifero elettrico

Collegamento alla rete elettrica con Terminale Standard

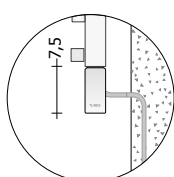

Collegamento alla rete elettrica con Termostato ECodesign

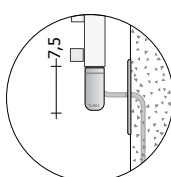

Collegamento alla rete elettrica con Termostato ECodesign Wireless

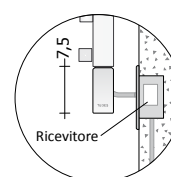

Tutti i termostati di cui si fa riferimento nei seguenti articoli sono a Normativa ECodesign.

SUPPLEMENTI COLORE

Finiture e Anodizzazioni vedi pag. 5 o la Tabella colori riportata alla fine del presente listino

RITMATO KUBIK elettrico - RKO15SE.. -

La versione elettrica con regolazione WIRELESS comprende il Kit Cronotermostato digitale

versione elettrica con terminale	Codice colore Terminale			Codice Terminale DESIGN**	L (cm)	H (cm)	Resistenza Elettrica (Watt)	Prezzo Bianco std. Cat. C0 (€)	Prezzo Categoria C1/C2 (€)	Prezzo Categoria C3 (€)	Prezzo Cromato G0 (€)
	Bianco	Grigio Antracite	Cromo*								
RKO15SEL#080024	U6	V6	Z6	T7	80,0	60,4	400 W				
RKO15SEL#100024	U2	V2	Z2	T8	100,0	60,4	600 W				
versione elettrica con termostato ECodesign	Codice Termostati AMBIENTE*			Codice Terminale	L (cm)	H (cm)	Resistenza Elettrica (Watt)	Prezzo Bianco std. Cat. C0 (€)	Prezzo Categoria C1/C2 (€)	Prezzo Categoria C3 (€)	Prezzo Cromato G0 (€)
	Bianco	Cromo	Nero Opaco								
RKO15SET#080024	J6	J8	JP	JP	80,0	60,4	400 W				
RKO15SET#100024	G5	G7	JQ	JQ	100,0	60,4	600 W				
versione elettrica con regolazioni wireless ECodesign	Codice colore del Terminale			Codice Terminale DESIGN*	L (cm)	H (cm)	Resistenza Elettrica (Watt)	Prezzo Bianco std. Cat. C0 (€)	Prezzo Categoria C1/C2 (€)	Prezzo Categoria C3 (€)	Prezzo Cromato G0 (€)
	Bianco	Grigio Antracite	Cromo								
RKO15SEW#080024	U6	V6	Z6	T7	80,0	60,4	400 W				
RKO15SEW#100024	U2	V2	Z2	T8	100,0	60,4	600 W				

RITMATO 14 elettrico - RO14SE.. -

La versione elettrica con regolazione WIRELESS comprende il Kit Cronotermostato digitale

versione elettrica con terminale	Codice colore Terminale			Codice Terminale DESIGN**	L (cm)	H (cm)	Resistenza Elettrica (Watt)	Prezzo Bianco std. Cat. C0 (€)	Prezzo Categoria C1/C2 (€)	Prezzo Categoria C3 (€)	Prezzo Cromato G0 (€)
	Bianco	Grigio Antracite	Cromo*								
RO14SEL#080024	U6	V6	Z6	T7	80,0	58,6	400 W				
RO14SEL#100024	U2	V2	Z2	T8	100,0	58,6	600 W				
versione elettrica con termostato ECodesign	Codice Termostati AMBIENTE*			Codice Terminale	L (cm)	H (cm)	Resistenza Elettrica (Watt)	Prezzo Bianco std. Cat. C0 (€)	Prezzo Categoria C1/C2 (€)	Prezzo Categoria C3 (€)	Prezzo Cromato G0 (€)
	Bianco	Cromo	Nero Opaco								
RO14SET#080024	J6	J8	JP	JP	80,0	58,6	400 W				
RO14SET#100024	G5	G7	JQ	JQ	100,0	58,6	600 W				
versione elettrica con regolazioni wireless ECodesign	Codice colore del Terminale			Codice Terminale DESIGN**	L (cm)	H (cm)	Resistenza Elettrica (Watt)	Prezzo Bianco std. Cat. C0 (€)	Prezzo Categoria C1/C2 (€)	Prezzo Categoria C3 (€)	Prezzo Cromato G0 (€)
	Bianco	Grigio Antracite	Cromo								
RO14SEW#080024	U6	V6	Z6	T7	80,0	58,6	400 W				
RO14SEW#100024	U2	V2	Z2	T8	100,0	58,6	600 W				

RITMATO 25 elettrico - RO25SE.. -

La versione elettrica con regolazione WIRELESS comprende il Kit Cronotermostato digitale

versione elettrica con terminale	Codice colore Terminale			Codice Terminale DESIGN**	L (cm)	H (cm)	Resistenza Elettrica (Watt)	Prezzo Bianco std. Cat. C0 (€)	Prezzo Categoria C1/C2 (€)	Prezzo Categoria C3 (€)	Prezzo Cromato G0 (€)
	Bianco	Grigio Antracite	Cromo*								
RO25SEL#080016	U6	V6	Z6	T7	80,0	56,5	400 W				
RO25SEL#100016	U2	V2	Z2	T8	100,0	56,5	600 W				
versione elettrica con termostato ECodesign	Codice Termostati AMBIENTE*			Codice Terminale	L (cm)	H (cm)	Resistenza Elettrica (Watt)	Prezzo Bianco std. Cat. C0 (€)	Prezzo Categoria C1/C2 (€)	Prezzo Categoria C3 (€)	Prezzo Cromato G0 (€)
	Bianco	Cromo	Nero Opaco								
RO25SET#080016	J6	J8	JP	JP	80,0	56,5	400 W				
RO25SET#100016	G5	G7	JQ	JQ	100,0	56,5	600 W				
versione elettrica con regolazioni wireless ECodesign	Codice colore del Terminale			Codice Terminale DESIGN**	L (cm)	H (cm)	Resistenza Elettrica (Watt)	Prezzo Bianco std. Cat. C0 (€)	Prezzo Categoria C1/C2 (€)	Prezzo Categoria C3 (€)	Prezzo Cromato G0 (€)
	Bianco	Grigio Antracite	Cromo								
RO25SEW#080016	U6	V6	Z6	T7	80,0	56,5	400 W				
RO25SEW#100016	U2	V2	Z2	T8	100,0	56,5	600 W				

* Fornito con supplemento di prezzo pari ad

** Il Terminale DESIGN, verniciato in tinta con lo scaldasalviette ordinato, viene fornito con un supplemento di prezzo pari ad sia per la versione colore C1/C2/C3 che Cromo

Nota tecnica:

Alcuni elementi della parte bassa ed alta delle versioni Elettriche del modello RITMATO si intiepidiscono durante il funzionamento ma non sono riscaldanti