

2024

**Moon**  
The bright side  
of bathroom

# Moon

The bright side of bathroom

---

**Moon, liberamente  
ispirato ad una delle fasi  
lunari, nel suo aspetto  
fluente ed essenziale,  
è sinonimo di naturalezza  
e concretezza di design.**

**L'originale lavabo curvo,  
in ceramica bianca,  
esalta la sua elegante  
personalità abbinandosi  
alla base, proposta in una  
vasta gamma di colori  
laccati in lucido e opaco.**

**Naturalità e matericità  
nelle finiture LB.**

Freely inspired by one of the moon phases, Moon has a flowing, sleek style that is synonymous with naturalness and sound design. The original white ceramic curved washbasin has a strong character that enhances its elegance, matching the base unit available in a wide range of matt and glossy lacquered colours. Naturalness and materiality characterize LB finishes.

Moon erinnert an eine der Mondphasen und ist aufgrund seiner fließenden, schlichten Linienführung ein Synonym für Natürlichkeit und konkretes Design. Das originelle gebogene Waschbecken aus weißer Keramik unterstreicht den eleganten Charakter dieses Ambientes und kann mit einem Unterschrank mit einer umfangreichen Lackfarbenpalette in matter oder glänzender Ausführung kombiniert werden. LB Ausführungen zeichnen sich durch Natürlichkeit und Materialität aus.

Libre et inspiré à l'une des phases lunaires, Moon a un aspect fluant et essentiel, qui est synonyme de naturel et design concret. L'originale vasque courbe, en céramique blanche, exalte son élégante personnalité en s'associant à la base proposée dans une vaste gamme de couleurs laquées brillantes et mates. Naturel et matière dans les finitions LB.

Moon, inspirado libremente en una de las fases lunares, presenta un aspecto etéreo y esencial, es sinónimo de naturaleza y diseño concreto. El original lavabo define líneas curvas, de cerámica blanca, exalta su elegante personalidad, combinándose con una base propuesta en una amplia gama de colores lacados, brillantes y mate. Naturalidad y aspecto matérico en los acabados LB.

## Modularità • Modularity

Base • Base Unit • Unterschrank • Base • Base  
Profondità • Depth • Tiefe • Profondeur • Profundidad



Mirata versatilità e funzionalità nelle dimensioni:  
tre larghezze per due profondità.

Purposely versatile and functional, available  
in a choice of three widths and two depths.

Die Modularität. Gezielte Vielseitigkeit und praktische Abmessungen: drei Breiten und zwei Tiefen.

Modularité. Polyvalence et fonctionnalité ciblées dans les dimensions: trois largeurs pour deux profondeurs.

La modularidad. Versatilidad específica y funcionalidad en las dimensiones: tres anchuras y dos profundidades.

# Moon

The bright side of bathroom

**Moon1**



L. 110  
**CB 001 opaco**  
pag 6–11

**Moon2**



L. 77,5  
**LB 010**  
pag 12–17

**Moon3**



L. 95  
**CB 005 lucido**  
pag 18–23

**Moon4**



L. 77,5 + L. 77,5  
**LB 009**  
pag 24–29

**Libertà e personalizzazione.**  
**Freedom to choose**  
**and customize your bathroom.**

**Moon5**



L. 77,5  
**Laccato Medioevo lucido**  
pag 30–35

**Moon6**



L. 110  
**LB 005**  
pag 36–41

**Moon7**



L. 77,5 + L. 77,5  
**Laccato Cobalto opaco**  
pag 42–47

**Moon8**



L. 95  
**CB 003 opaco**  
pag 48–53

**Finiture • pag 54–55**

Finishes • Ausführungen • Finitions • Acabados

**Informazioni Tecniche • pag 56–57**

Technical Information • Technische Informationen  
Informations Techniques • Información Técnica

**Listino • pag xx**

Price list • Preisliste • Tarif • Lista de precios



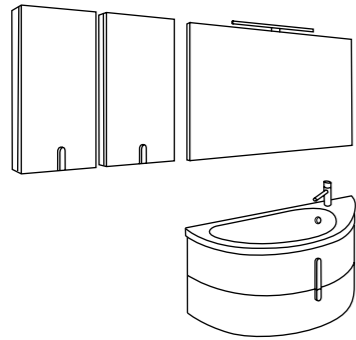

**Base**  
L 110 x H 54 • P 45  
finitura CB 001 opaco

**Piano con lavabo integrato**  
Ceramica

**Pensili**  
L 35 x H 70 • P 18  
finitura CB 001 opaco



**Ambiente minimal**  
**• Minimal environments**

**Moon1**



**Ambiente minimal.**  
**Moon si inserisce**  
**e mostra la sua flessibilità**  
**sia cromatica**  
**che dimensionale.**

Moon fits well into minimal environments, revealing its flexibility in terms of colours and dimensions.

Minimalistisches Ambiente. Sowohl in der Farbauswahl als auch in den Abmessungen zeichnet sich Moon durch eine hohe Flexibilität aus.

Atmosphère minimaliste. Moon s'intègre et montre sa flexibilité chromatique et dimensionnelle.

Ambiente minimalista. Moon se hace partícipe del espacio y muestra su flexibilidad cromática y dimensional.

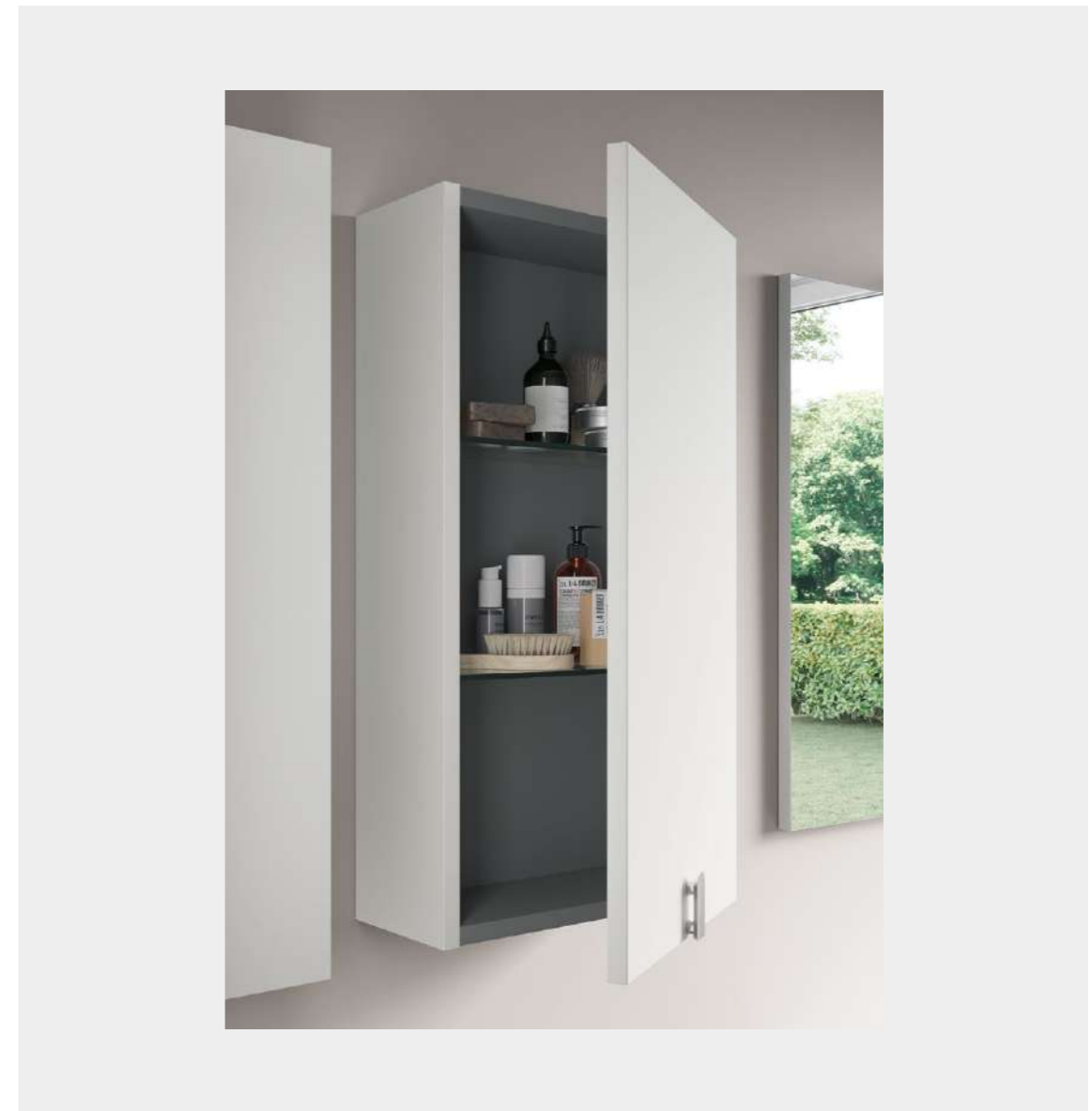

**Il linguaggio essenziale  
delle forme si definisce  
nell'accuratezza  
dei dettagli.**

The essential message of its shapes  
is enhanced by painstaking details.

Schlichte Linienführung  
und fein ausgearbeitete Details.

Le langage essentiel des formes  
se définit dans le soin accordé aux détails.

Il lenguaje esencial de las formas  
se define en la precisión de los detalles.



**Finiture • Finishes**  
**LB 010**



**Base**  
L 77,5 x H 54 • P 40  
finitura LB 010

**Piano con lavabo integrato**  
Ceramica

**Specchio contenitivo**  
L 70 x H 70 • P 18,6





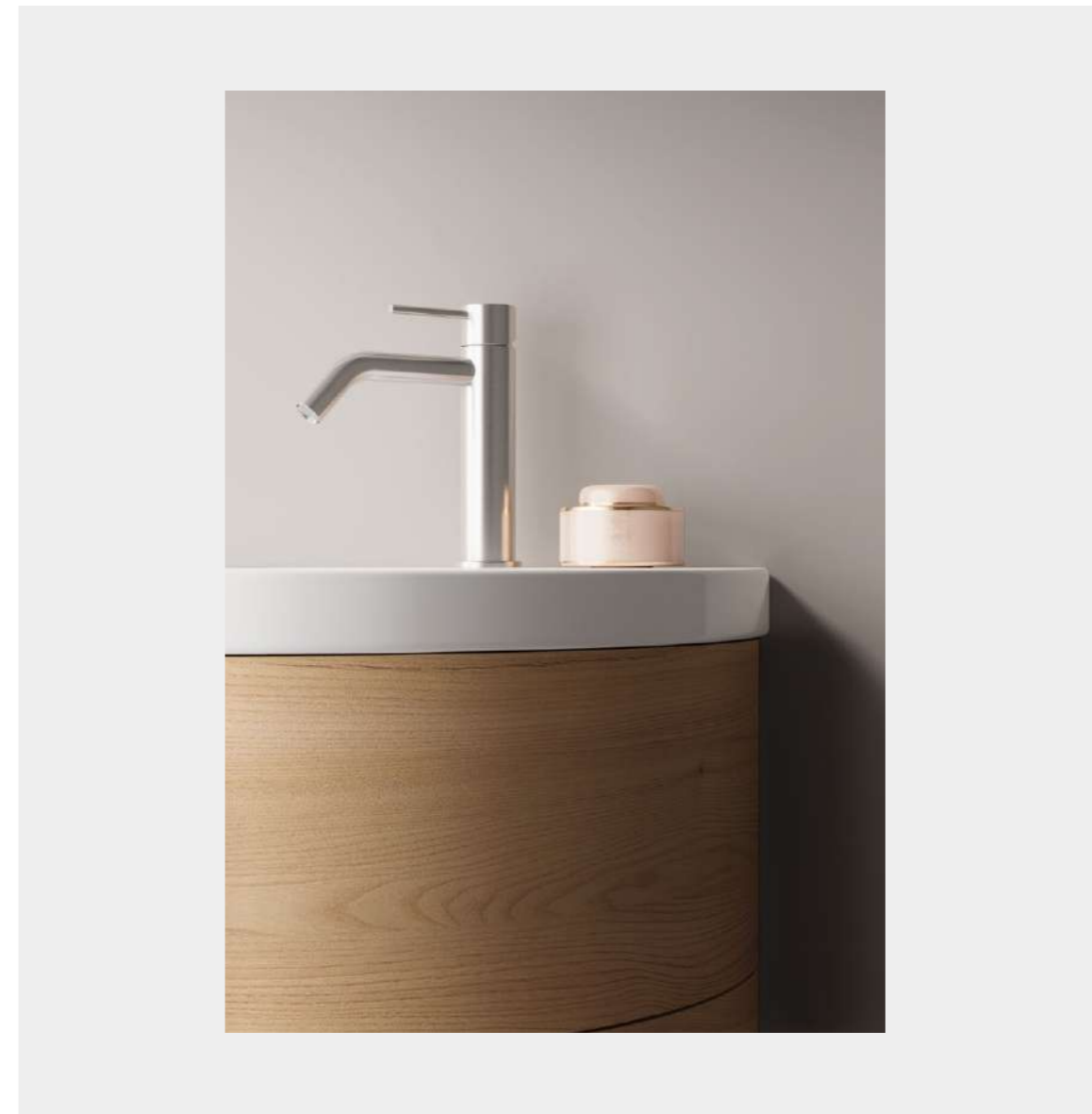

**Libera installazione di Moon che diventa punto focale dello spazio bagno: single o in coppia dimostra tutta la flessibilità e l'originalità compositiva.**

Moon becomes the central focus of the bathroom environment: whether in the single or double version, it boasts flexibility and modular originality.

Freie Installation von Moon, das zum Mittelpunkt des Badezimmers wird: als Single oder als Paar zeichnet sich dieses System durch Flexibilität und originelle Kompositionen aus.

Libre installation de Moon qui devient le point focal de la salle de bains: dans la version simple ou double, il prouve toute sa flexibilité et son originalité modulaire.

Libre instalación de Moon que se convierte en un punto focal del espacio baño: simple o doble, demuestra toda la flexibilidad y la originalidad de composición.

La ricerca della funzionalità  
• Search for functionality



---

**Ideale per arredare un ambiente caldo e sobrio. Lo specchio contenitore si adatta alle dimensioni raddoppiando il contenere.**

Moon is ideal for creating warm streamlined environments. The mirror cabinet is shown in the larger version, with lots of additional storage space.

Der Spiegelschrank bietet eine ausgefeilte Aufteilung mit viel Stauraum.

Idéal pour créer une pièce invitante et sobre. Le miroir armoire s'adapte aux dimensions en doublant le rangement. Ideal para decorar un ambiente cálido y sobrio.

El espejo contenedor se adapta a las dimensiones aumentando del doble la capacidad para guardar.

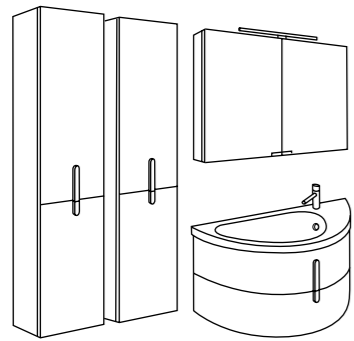

**Base**  
L 95 x H 54 • P 45  
finitura CB 005 lucido

**Piano con lavabo integrato**  
Ceramica

**Colonne**  
L 35 x H 160 • P 30  
finitura CB 005 lucido

**Specchio contenitivo**  
L 90 x H 70 • P 18,6





Concreta pulizia formale  
• Clean, formal lines



---

**Evidente la pulizia formale,**  
**sorprendente la**  
**concentrazione funzionale**  
**del programma.**

Clean, formal lines are combined with outstanding functionality.

Das Programm zeichnet sich durch extrem schlichte Formen und einen praktischen Charakter aus.

Des lignes formelles nettes alliées à l'extraordinaire fonctionnalité du programme.

Es evidente la limpieza formal y sorprendente la concentración funcional del programa.





**Molteplici sistemi di contenimento rendono Moon una collezione adatta ad ogni tipologia di esigenza estetica e funzionale.**

A variety of storage solutions makes the Moon furnishing collection perfect for any requirement in terms of style and functionality.

Eine Vielfalt an Aufbewahrungssystemen macht die Einrichtungskollektion Moon perfekt für jede Anforderung in Bezug auf Stil und Funktionalität.

Les multiples systèmes de rangement font de Moon une collection adaptée à tout type de besoin esthétique et fonctionnel.

Los múltiples sistemas de almacenamiento hacen de Moon una colección adecuada para todo tipo de necesidades estéticas y funcionales.

**Finiture • Finishes**  
**LB 009**

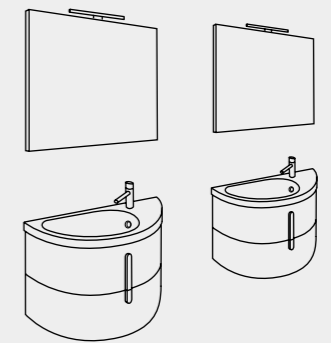

**Base x 2**  
L 77,5 x H 54 • P 40  
finitura LB 009

**Piani con lavabo integrato**  
Ceramica

**Linee dolci  
e smussate**  
• **Gentle  
rounded  
lines**

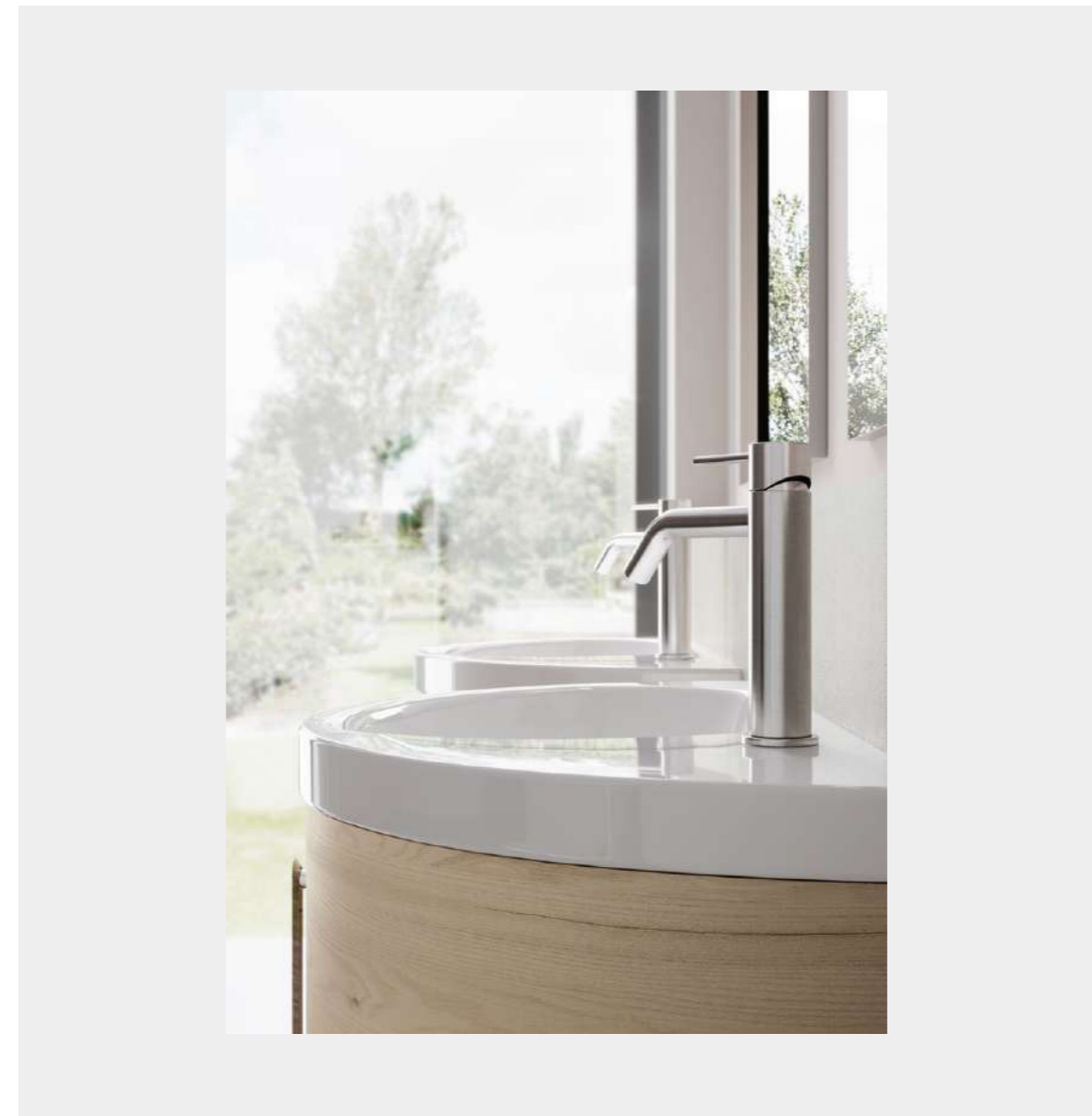

**Linee dolci e smussate,  
rivisitate con eleganza,  
donano calore  
all'ambiente bagno  
e fanno rivivere la  
tradizione in sintonia  
con le esigenze della vita  
attuali di chi le sceglie.**

Gentle rounded lines are elegantly revamped, lending a warm touch to the bathroom environment, where traditions are revisited in line with the needs of today's lifestyle.

Die sanfte, abgeschrägte Linienführung mit elegantem Flair verleiht dem Badezimmer eine warme Note und lässt die Tradition im Einklang mit den Bedürfnissen des Benutzers wiederaufleben.

Lignes douces et arrondies, revisitées avec élégance, rendent chaleureuse la salle de bains et font revivre la tradition en harmonie avec les exigences de la vie actuelle de ceux qui les choisit.

Líneas delicadas y suaves, revisitadas con elegancia, brindan calidez al ambiente baño y hacen revivir la tradición en sintonía con las exigencias de la vida actual de quien las elige.



Impatto estetico  
• Visual impact



---

**Impatto estetico ad effetto**  
**per naturalezza e matericit **  
**dei materiali proposti.**

These natural materials create  
a strong visual impact.

Die effektvolle Optik entsteht durch  
die Nat rlichkeit und Materialit t  
der gew hlten Materialien.

Ces mat riaux naturels cr ent un  
impact esth tique de grand effet.

Impacto est tico de efecto, por naturalidad  
y calidad de los materiales propuestos.



**Finiture • Finishes**  
**Laccato Medioevo lucido**  
**Glossy Medioevo lacquer**



**Base**  
L 77,5 x H 54 • P 40  
finitura Laccato Medioevo lucido  
**Piano con lavabo integrato**  
Ceramica



## Spazio e funzionalità • Space and functionality

**Risponde a precise esigenze di spazio e funzionalità, questa composizione in laccato Medioevo lucido, ideale per spazi contenuti ma anche per luoghi dove l'abitare si esprime in uno stile più libero.**

This bathroom combination in glossy Medioevo lacquer meets precise requirements in terms of space and functionality. It is ideal for small bathrooms where space is limited, and for big bathrooms, where a freer furnishing style is called for.

Diese Komposition in der Lackausführung Medioevo glänzend erfüllt bestens jedes Platzbedürfnis und ist besonders praktisch. Sie ist ideal für kleine Badezimmer, aber auch für ein Ambiente, das sich durch einen freien Stil auszeichnen soll.

Cette composition en laqué brillant Medioevo satisfait des exigences précises d'espace et fonctionnalité. Elle est idéale aussi bien pour de petites salles de bains où l'espace est limité que pour de grandes salles de bains se prêtant à un style plus libre.

Ofrece una respuesta a exigencias precisas de espacio y funcionalidad, esta composición en lacado brillante Medioevo es ideal no solo para los espacios reducidos, sino también para aquellos lugares en los que se manifiesta una mayor libertad de estilo.







**Moon è un sistema che usa il linguaggio della razionalità armonizzandolo sapientemente con un'attenta ricerca cromatica.**

Moon is a furnishing system that uses the language of rationality, blending it skilfully with thorough research into colour combinations.

Moon ist ein System, bei dem Rationalität und eine eingehende Farbanalyse gekonnt miteinander harmonieren.

Moon est un système d'ameublement qui utilise le langage de la rationalité en l'harmonisant savamment avec une minutieuse recherche chromatique.

Moon es un sistema que usa el lenguaje de la racionalidad, armonizándolo inteligentemente con una estudio cromático atento.



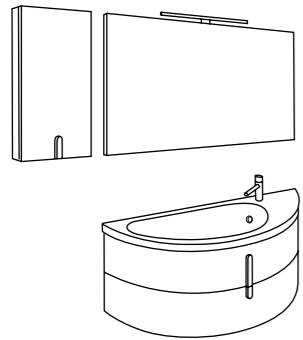

**Base**  
L 110 x H 54 • P 45  
finitura LB 005

**Piano con lavabo integrato**  
Ceramica

**Pensile**  
L 35 x H 70 • P 20  
finitura LB 005





**Stile e flessibilità**  
**• Style and adaptability**



---

**Le esigenze del bagno  
d'oggi richiedono sempre  
più stile e flessibilità,  
Moon si adegua.**

Modern bathrooms need to be increasingly stylish and adaptable, just like Moon.

Heute wird für das Badezimmer immer mehr Stil und Flexibilität verlangt und Moon passt sich diesen Bedürfnissen bestens an.

Les salles de bains d'aujourd'hui exigent toujours plus de style et flexibilité, Moon s'y adapte.

Las exigencias del baño de hoy requieren siempre más estilo y flexibilidad y Moon se adecúa a esas tendencias.

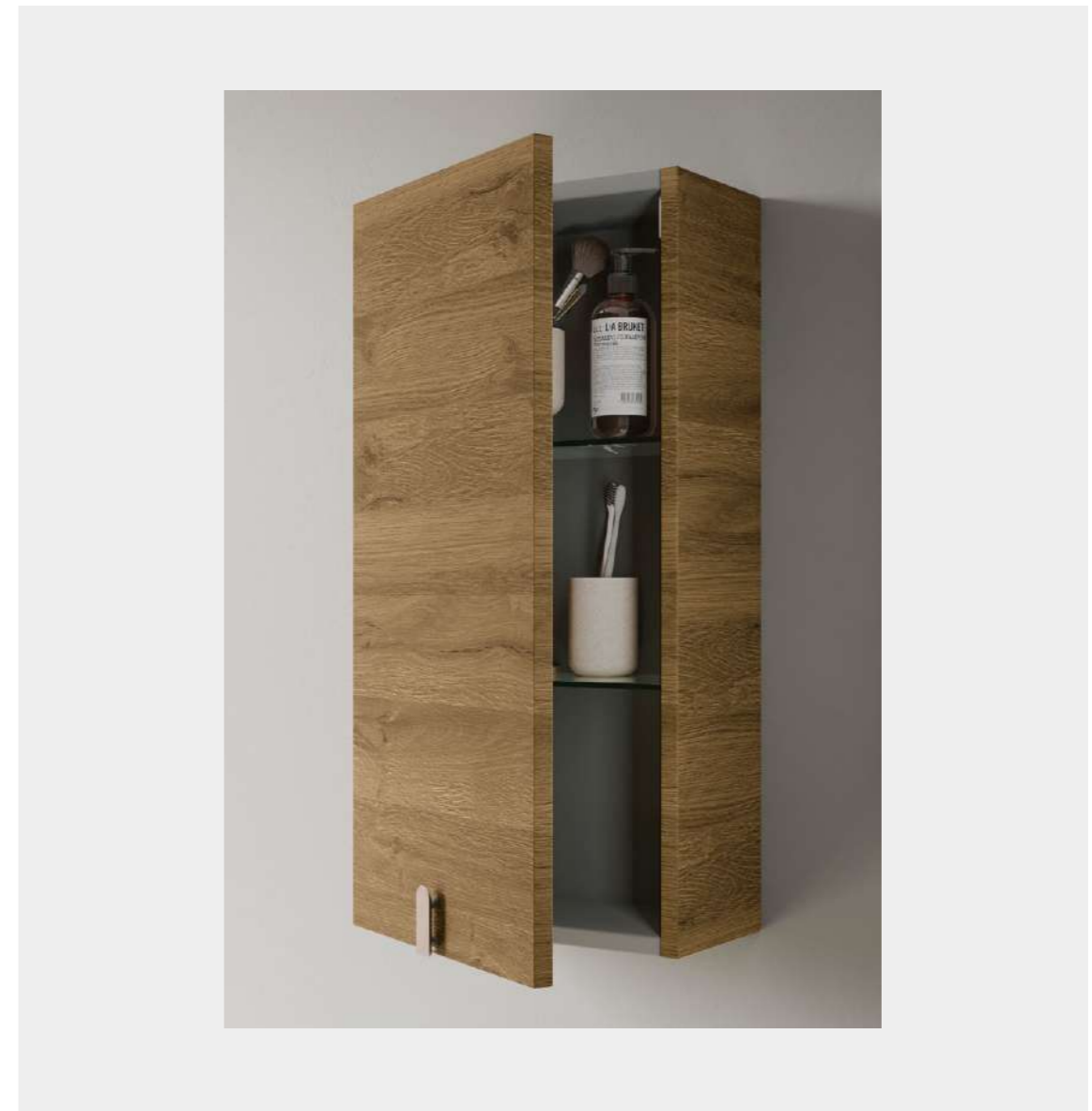

**Insostituibile collaboratore  
il capiente e pratico  
pensile qui proposto  
in LB 005.**

This practical and capacious wall unit, shown here LB 005 finish, is useful protagonist of the bathroom environment.

Die unersetzlichen Oberschrank in LB 005 sind praktisch und geräumig.

Les vastes et pratiques armoire murale, proposées ici dans la finition LB 005, sont les protagonistes de la salle de bains.

Las mueble alto prácticas y capaces aquí propuestas en LB 005 son colaboradoras insustituibles.



Finiture • Finishes  
Laccato Cobalto opaco  
Matt Cobalto lacquer

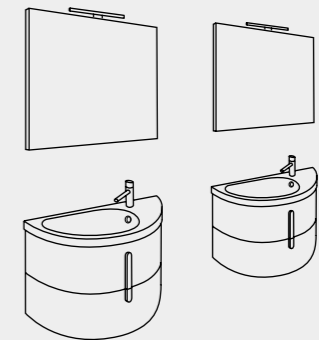

**Base x 2**  
L 77,5 x H 54 • P 40  
finitura Laccato Cobalto opaco  
**Piani con lavabo integrato**  
Ceramica



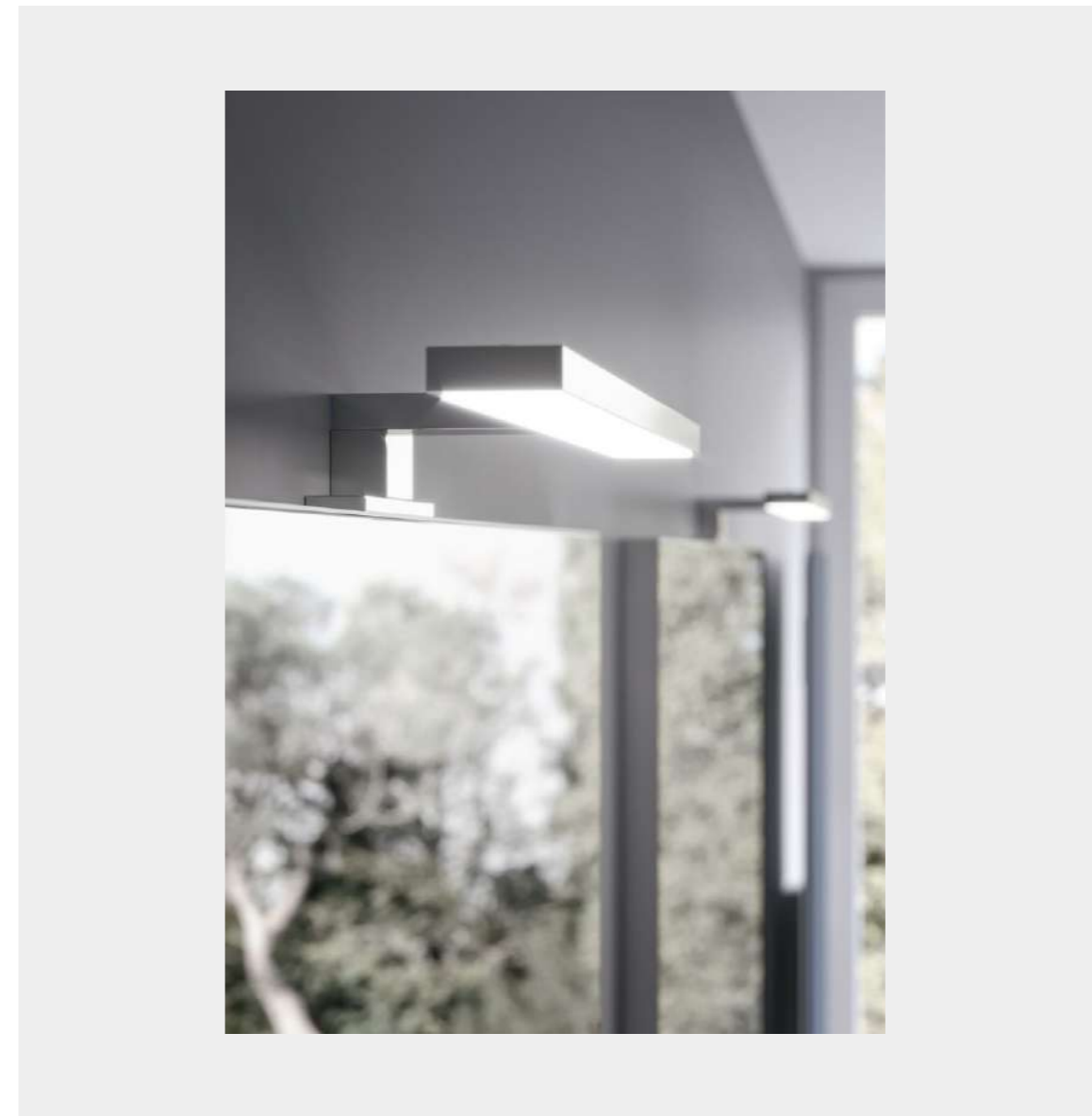

**Basi sospese e avvolgenti,  
dimensioni compatte  
ma con ampia capacità  
di contenere.**

These enveloping suspended base units are compact in shape but nonetheless spacious.

Hängeunterschranke mit ausgefallener Form, kompakte Abmessungen, aber dennoch viel Stauraum.

Ces bases murales enveloppantes ont des dimensions compactes mais offrent une vaste capacité de rangement.

Bases suspendidas y envolventes, dimensiones compactas pero con una amplia capacidad para guardar.

**Il valore aggiunto delle superfici**  
**• Surfaces with an added value**



---

**Superfici levigate,**  
**valorizzate sia nel laccato**  
**che nella ceramica**  
**dalla finitura lucida.**

Polished surfaces are enhanced by a combination of lacquer and glossy ceramics.

Glatte Oberflächen mit schöner Glanzoptik sowohl in der Lack- als auch in der Keramikausführung.

Surfaces polies, valorisées aussi bien dans le laqué que dans la céramique par la finition brillante.

Superficies lisas, valorizadas tanto en el lacado como en la cerámica de acabado brillante.

**Finiture • Finishes**  
**CB 003 opaco • matt**



**Base**  
L 95 x H 54 • P 45  
finitura CB 003 opaco

**Piano con lavabo integrato**  
Ceramica

**Specchio contenitivo**  
L 90 x H 70 • P 18,6







**Il connubio perfetto tra estetica e praticità rendono uniche le prestazioni.**

Unique performance results from the ideal combination of aesthetics and practicality.

Die perfekte Kombination aus ansprechender Optik und Zweckdienlichkeit sorgt für einzigartige Performances.

Le mariage parfait entre esthétique et praticité rend les performances uniques.

La combinación perfecta entre estética y practicidad determinan la unicidad de las prestaciones.

Linee morbide e delicate  
• Soft, delicate shapes



---

**Prospettive che denotano  
una progettualità tesa a  
celebrare un design dal  
carattere innovativo.**

Different perspectives highlight a furnishing collection characterised by innovative design.

Unterschiedliche Perspektiven unterstreichen eine Einrichtungskollektion, die sich durch ein innovatives Design auszeichnet.

Différentes perspectives mettent en évidence une collection d'ameublement caractérisée par un design innovant.

Perspectivas que denotan un proyecto destinado a celebrar un diseño de carácter innovador.

## Finiture • Finishes

Essenze Polimeriche / Polymeric Essences / Polymeren Essenzen / Essences Polimères / Esencias Poliméricos



LB 004



LB 005



LB 008



LB 009



LB 010



LB 011

Colori Polimerici / Polymeric Colours / Polymere Farben / Couleurs Polymères / Colores Poliméricos

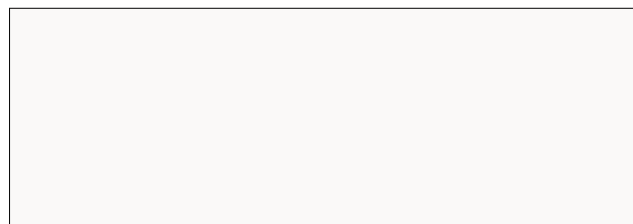

CB 001 opaco

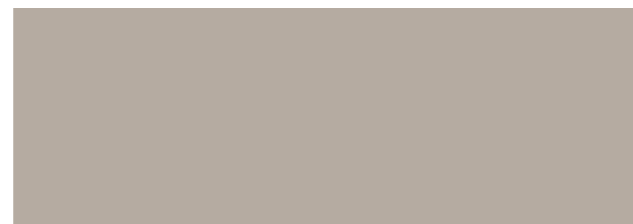

CB 003 opaco

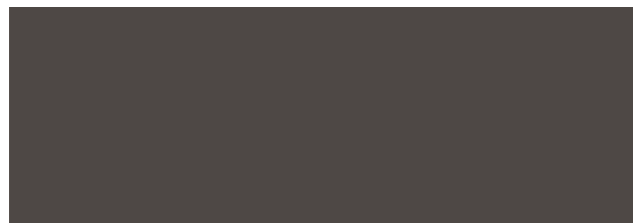

CB 004 opaco

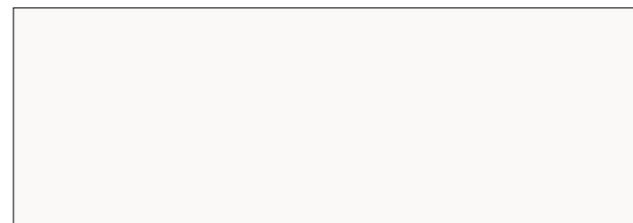

CB 005 lucido

Laccati opachi, lucidi e Metal Color opachi / Matt, glossy and matt Metal Colour lacquers / Matte und glänzende Lackausführungen, matte Metal Color-Ausführungen / Finitions laquées mates, brillantes Metal Color mates / Lacados mate, brillantes y colores Metal mate.

Per le varianti colore, fare riferimento alla mazzetta laccati Ideagroup / For colour options, refer to the Ideagroup lacquer colour chart / Sich für die Farbvarianten auf die Lackfarben der Musterkollektion von Ideagroup beziehen / Pour toutes les couleurs disponibles, consulter le nuancier des finitions laquées Ideagroup / Para las variantes de color, remitirse a la paleta de colores lacados Ideagroup.



## Moon1

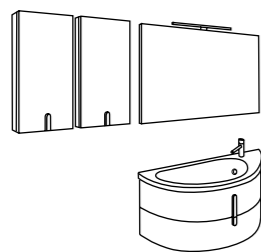

pag  
6-11

**Base**  
L 110 x H 54 • P 45  
finitura CB 001 opaco  
**Piano con lavabo integrato**  
L 110 • P 45 • SP 5  
Ceramica  
**Pensili**  
L 35 x H 70 • P 20  
finitura CB 001 opaco  
**Specchio "Elma"**  
L 105 x H 70  
**Faretto "Web"**  
L 45  
Cromo

– **EN.** Matt CB 001 finish base and wall units. Ceramic top with integrated washbasin. Cromo "Web" Lamp. – **DE.** Unter- und Oberschränke in der matten Ausführung CB 001. Platte mit integriertem Waschbecken aus Keramik. Lampe "Web" Cromo. – **FR.** Base et armoires murales dans la finition CB 001 mate. Plan de toilette avec vasque intégrée en céramique. Lampe "Web" Cromo. – **ES.** Bases y muebles altos en acabado CB 001 mate. Encimera con lavabo de cerámica integrado. Lámpara "Web" Cromo.

## Moon2



pag  
12-17

**Base**  
L 77,5 x H 54 • P 40  
finitura LB 010  
**Piano con lavabo integrato**  
L 77,5 • P 40 • SP 5  
Ceramica  
**Specchio contenitivo**  
L 70 x H 70 • P 18,6  
**Faretto "Web"**  
L 30  
Cromo

– **EN.** LB 010 finish base unit. Ceramic top with integrated washbasin. Storage mirror. Cromo "Web" Lamp. – **DE.** Unterschrank in der Ausführung LB 010. Platte mit integriertem Waschbecken aus Keramik. Spiegelschrank. Lampe "Web" Cromo. – **FR.** Base dans la finition LB 010. Plan de toilette avec vasque intégrée en céramique. Miroir armoire. Lampe "Web" Cromo. – **ES.** Base en acabado LB 010. Encimera con lavabo de cerámica integrado. Espejo contenedor. Lámpara "Web" Cromo.

## Moon3

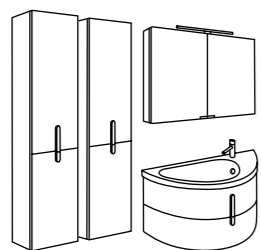

pag  
18-23

**Base**  
L 95 x H 54 • P 45  
finitura CB 005 lucido  
**Piano con lavabo integrato**  
L 95 • P 45 • SP 5  
Ceramica  
**Colonne**  
L 35 x H 160 • P 30  
finitura CB 005 lucido  
**Specchio contenitivo**  
L 90 H x 70 • P 18,6  
**Faretto "Web"**  
L 45  
Cromo

– **EN.** Glossy CB 005 finish base and tall units. Ceramic top with integrated washbasin. Storage mirror. Cromo "Web" Lamp. – **DE.** Unter- und Hochschränke in der glänzenden Ausführung CB 005. Platte mit integriertem Waschbecken aus Keramik. Spiegelschrank. Lampe "Web" Cromo. – **FR.** Base et colonnes dans la finition CB 005 brillante. Plan de toilette avec vasque intégrée en céramique. Miroir armoire. Lampe "Web" Cromo. – **ES.** Base y columnas en acabado CB 005 brillo. Encimera con lavabo de cerámica integrado. Espejo contenedor. Lámpara "Web" Cromo.

## Moon4

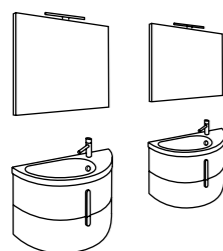

pag  
24-29

**Base x 2**  
L 77,5 x H 54 • P 40  
finitura LB 009  
**Piano con lavabo integrato x 2**  
L 77,5 • P 40 • SP 5  
Ceramica  
**Specchio "Elma" x 2**  
L 70 x H 70  
**Faretto "Web" x 2**  
L 30  
Cromo

– **EN.** LB 009 finish base units. Ceramic tops with integrated washbasin. Cromo "Web" Lamp. – **DE.** Unterschranke in der Ausführung LB 009. Platten mit integriertem Waschbecken aus Keramik. Lampe "Web" Cromo. – **FR.** Bases dans la finition LB 009. Plans de toilette avec vasque intégrée en céramique. Lampe "Web" Cromo. – **ES.** Bases en acabado LB 009. Encimeras con lavabode cerámica integrado. Lámpara "Web" Cromo.

## Moon5



pag  
30-35

**Base**  
L 77,5 x H 54 • P 40  
finitura Laccato Medioevo lucido  
**Piano con lavabo integrato**  
L 77,5 • P 40 • SP 5  
Ceramica  
**Specchio "Elma"**  
L 70 x H 70  
**Faretto "Web"**  
L 30  
Cromo

– **EN.** Glossy Medioevo lacquered base unit. Ceramic top with integrated washbasin. Cromo "Web" Lamp. – **DE.** Unterschrank in der glänzenden Lackausführung Medioevo. Platte mit integriertem Waschbecken aus Keramik. Lampe "Web" Cromo. – **FR.** Base dans la finition laquée brillante Medioevo. Plan de toilette avec vasque intégrée en céramique. Lampe "Web" Cromo. – **ES.** Base en acabado Laccato brillo Medioevo. Encimera con lavabo de cerámica integrado. Lámpara "Web" Cromo.

## Moon6

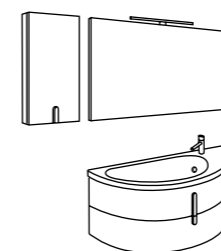

pag  
36-41

**Base**  
L 110 x H 54 • P 45  
finitura LB 005  
**Piano con lavabo integrato**  
L 95 • P 45 • SP 5  
Ceramica  
**Pensile**  
L 35 x H 70 • P 20  
finitura LB 005  
**Specchio "Elma"**  
L 105 x H 70  
**Faretto "Web"**  
L 45  
Cromo

– **EN.** LB 005 finish base and wall unit. Ceramic top with integrated washbasin. Cromo "Web" Lamp. – **DE.** Unter- und Oberschrank in der Ausführung LB 005. Platte mit integriertem Waschbecken aus Keramik. Lampe "Web" Cromo. – **FR.** Base et armoire murale dans la finition LB 005. Plan de toilette avec vasque intégrée en céramique. Lampe "Web" Cromo. – **ES.** Bases y mueble alto en acabado LB 005. Encimera con lavabo de cerámica integrado. Lámpara "Web" Cromo.

## Moon7

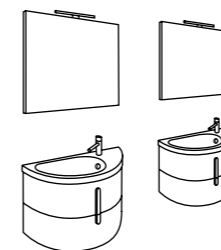

pag  
42-47

**Base x 2**  
L 77,5 x H 54 • P 40  
finitura Laccato Cobalto opaco  
**Piano con lavabo integrato x 2**  
L 77,5 • P 40 • SP 5  
Ceramica  
**Specchio "Elma" x 2**  
L 70 x H 70  
**Faretto "Web" x 2**  
L 30  
Cromo

– **EN.** Matt Cobalto lacquered base units. Ceramic tops with integrated washbasin. Cromo "Web" Lamp. – **DE.** Unterschranke in der matten Lackausführung Cobalto. Platten mit integriertem Waschbecken aus Keramik. Lampe "Web" Cromo. – **FR.** Bases dans la finition laquée mate Cobalto. Plans de toilette avec vasque intégrée en céramique. Lampe "Web" Cromo. – **ES.** Bases en acabado Laccato mate Cobalto. Encimeras con lavabo de cerámica integrado. Lámpara "Web" Cromo.

## Moon8



pag  
48-53

**Base**  
L 95 x H 54 • P 45  
finitura CB 003 opaco  
**Piano con lavabo integrato**  
L 95 • P 45 • SP 5  
Ceramica  
**Specchio contenitivo**  
L 90 x H 70 • P 18,6  
**Faretto "Web"**  
L 45  
Nero

– **EN.** Matt CB 003 finish base unit. Ceramic top with integrated washbasin. Storage mirror. Nero "Web" Lamp. – **DE.** Unterschrank in der matten Ausführung CB 003. Platte mit integriertem Waschbecken aus Keramik. Spiegelschrank. Lampe "Web" Nero. – **FR.** Base dans la finition CB 003 mate. Plan de toilette avec vasque intégrée en céramique. Miroir armoire. Lampe "Web" Nero. – **ES.** Bases en acabado CB 003 mate. Encimera con lavabo de cerámica integrado. Espejo contenedor. Lámpara "Web" Nero.

## ITALIAN DESIGN

Ogni "prodotto" IDEAGROUP viene realizzato in Italia ma ciò che lo rende un esempio di made in italy per eccellenza (al 100%) sono i suoi valori: la creatività, la tradizione nel mondo del mobile che risale al 1987 e la qualità, caratteristica naturale per un'azienda che si confronta giornalmente con il proprio pubblico e le sue esigenze. Tutto ciò si traduce in un'esperienza e in un know-how specifici.

All IDEAGROUP "products" are manufactured in Italy. Their unique values turn them into excellent examples of 100% italian style: creativity, a long cabinetmaking tradition since 1987 and quality, which is a natural characteristic of a company that caters for its customers' needs on a daily basis. All of this translates into specific experience and know-how.

Jedes "produkt" von IDEAGROUP wird in italien angefertigt, aber es sind seine werte, die es zu einem gelungenen beispiel des "made in italy" (zu 100%) machen: die kreativität, die tradition in der möbelwelt, die auf das jahr 1987 zurückgeht, und die qualität, eine natürliche eigenschaft für einen betrieb, der sich täglich mit den kunden und deren bedürfnissen auseinandersetzt. All das zeugt von einer eingehenden erfahrung und einem spezifischen know-how.

Chaque «produit» IDEAGROUP est réalisé en Italie, mais plus que cela, ce qui en fait un excellent exemple de style 100% made in italy ce sont ses valeurs: la créativité, la tradition comme producteur de meubles depuis 1987 et la qualité, caractéristique naturelle pour une entreprise qui se mesure quotidiennement avec son public et ses exigences. Tout cela se traduit dans une expérience et dans un savoir-faire spécifiques.

Cada "producto" IDEAGROUP viene fabricado en Italia, pero lo que la convierte en un ejemplo de made in italy por excelencia (al 100%) son sus valores: la creatividad, la tradición en el mundo del mueble que nos remonta al 1987 y la calidad, característica natural de una empresa que se confronta diariamente con el propio público y sus exigencias. Todo ello se traduce en una experiencia y en un know-how específico.

## EUROPEAN MATERIALS

I materiali che compongono i nostri prodotti provengono esclusivamente dal mercato comune europeo.

Our products are made exclusively with materials sourced in the european union.

Die materialien, mit denen unsere produkte angefertigt wurden, stammen ausschließlich aus dem europäischen binnenmarkt.

Les matériaux qui composent nos produits proviennent exclusivement de l'union européenne.

Los materiales que componen nuestros productos provienen exclusivamente del mercado común europeo.

## CHIPBOARD PANELS

È un pannello di tipo truciolare nel quale viene impiegato solo legno riciclato, con materiali ecocompatibili. Conforme alle rigide norme USA come CARB P2 e TSCA Title VI.

This is a type of particleboard panel which is made of recycled wood and environment-friendly materials. Compliant with the most stringent us norms, including CARB P2 and TSCA Title VI.

Es handelt sich um eine spanplatte, für deren anfertigung ausschließlich recyceltes holz, d.H. Umweltfreundliche materialien, verwendet wird. Erfüllt die strengsten us-normen, einschließlich CARB P2 and TSCA Title VI.

C'est un panneau de particules de bois dans lequel est utilisé uniquement du bois recyclé, avec des matériaux écocompatibles. Conforme aux normes américaines strictes telles que CARB P2 et TSCA Titre VI.

Es un panel de tipo aglomerado en el que se emplea únicamente madera reciclada, con materiales ecocompatibles. Cumple con las estrictas normas estadounidenses como CARB P2 y TSCA Título VI.

## CATAS

Catas è il punto di riferimento in Italia per le prove di laboratorio in questo settore e certifica il prodotto in base alle normative tecniche italiane, europee e internazionali per quanto riguarda la resistenza meccanica, le prove reazione fuoco, la sicurezza arredamento, l'emissione formaldeide, l'analisi difetti legno e molto altro ancora.

Catas is a reference research centre and laboratory for furniture companies in Italy, which certifies products according to Italian, European and international technical regulations with reference to mechanical resistance, fire reaction, safety, formaldehyde emissions, wood defect analyses and much more.

Catas ist der bezugspunkt in italien für die laborprüfungen in diesem sektor und zertifiziert das produkt auf der grundlage der italienischen, europäischen und internationalen technischen vorschriften im zusammenhang mit der mechanischen festigkeit, der prüfungen der feuerbeständigkeit, der sicherheit, der formaldehydemission, der analyse von holzdefekten usw.

Catas est le centre de recherche et laboratoire de référence en Italie pour l'industrie du meuble, qui certifie le produit conformément aux réglementations techniques italiennes, européennes et internationales en ce qui concerne la résistance mécanique, les essais de réaction au feu, la sécurité des meubles, l'émission de formaldéhyde, l'analyse des défauts du bois et beaucoup plus encore.

Catas és el punto de referencia en Italia para las pruebas de laboratorio en este sector y certifica el producto en base a las normativas técnicas italianas, europeas e internacionales por lo que concierne la resistencia mecánica, las pruebas a reacción del fuego, la seguridad en la decoración, la emisión formaldehído, el análisis defectos de madera, y mucho más.

## MDF

Mdf: sigla di medium density fiberboard, ovvero "pannello a media densità". Dalle ottime caratteristiche meccaniche, molto stabile e compatto, questo pannello è in grado di offrire una buona resistenza all'umidità, con minima emissione di formaldeide.

Abbreviation for medium density fibreboard. It offers exceptional mechanical characteristics and is very stable and solid. This panel offers excellent resistance to moisture, with minimal emissions of formaldehyde.

Mdf: abkürzung für medium density fiberboard, d.h."mitteldichte holzfaserplatte". Diese platte, die hervorragende mechanische eigenschaften aufweist und sehr stabil und kompakt ist, ist besonders wasserfest und zeichnet sich durch minimale formaldehydemissionen aus.

Mdf: abréviation de medium density fiberboard, à savoir «panneau de fibres à densité moyenne». Il présente des caractéristiques mécaniques optimales et est très stable et solide. Le panneau est en mesure d'offrir une bonne résistance contre l'humidité, avec une émission minimale de formaldéhyde.

Mdf: sigla de medium density fiberboard, ó bien "panel a media densidad". De óptimas características mecánicas, muy estable y compacto, este panel está en grado de ofrecer una buena resistencia a la humedad, con mínima emisión de formaldehído.



**CREDITS:**

Blob

Moon - The bright side of bathroom (Febbraio 2024)

Design+AD: Ideagroup

Concept: Neiko

Images: Neiko

Printed in Italy by: Grafiche Antiga

Blob si riserva la facoltà di modificare, in qualunque momento e senza preavviso le caratteristiche tecniche degli elementi illustrati nel presente catalogo. Declina ogni responsabilità per eventuali inesattezze contenute nello stesso.

Blob reserves the right to modify the technical characteristics of the elements contained in this catalogue without notice and shall not be liable for any inexactness contained herein.

Blob behält sich das Recht vor, die technischen Eigenschaften der im vorliegenden Katalog abgebildeten Elemente jederzeit und ohne Vorbescheid zu ändern. Man lehnt jede Haftung für eventuelle im Katalog enthaltene Fehler ab.

Blob se réserve la faculté de modifier, dans tout moment et sans avis préalable, les caractéristiques techniques des éléments montrés dans ce catalogue. L'entreprise décline toute responsabilité pour d'éventuelles inexactitudes dans le présent catalogue.

Blob se reserva la facultad de modificar, en cualquier momento y sin previo aviso, las características técnicas de los elementos ilustrados en el presente catálogo. Idea srl declina toda responsabilidad por eventuales inexactitudes del mismo catálogo.





**BLOB**

Blob srl Unipersonale  
via Marigonda, 13/15  
31040  
Gorgo al Monticano (TV)  
Italy

**ITALY**  
Tel. +39 0422 814987  
Fax +39 0422 814074  
[www.ideagroup.it](http://www.ideagroup.it)  
e-mail: [blob@ideagroup.it](mailto:blob@ideagroup.it)

**EXPORT**  
Tel. +39 0422 742020  
Fax +39 0422 742187  
[www.ideagroup.it](http://www.ideagroup.it)  
e-mail: [export@ideagroup.it](mailto:export@ideagroup.it)